

# KÄRCHER

**WD 5 / WD 5 S / \*WD 5 P / \*WD 5 PS**  
**WD 6 P / WD 6 PS**  
**KWD 5 / KWD 5 S / \*KWD 5 P / \*KWD 5 PS**  
**KWD 6 P / KWD 6 PS**  
**Renovation / \*Workshop**

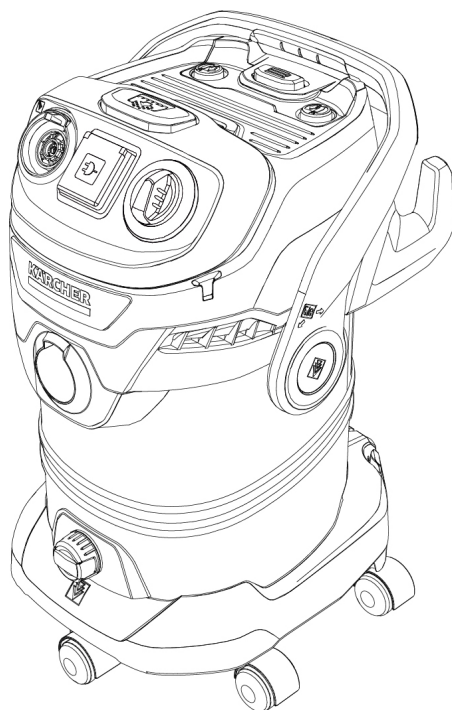

Deutsch	5
English	8
Français	11
Italiano	14
Nederlands	17
Español	20
Português	24
Dansk	27
Norsk	30
Svenska	33
Suomi	36
Ελληνικά	39
Türkçe	42
Русский	45
Magyar	49
Čeština	52
Slovenščina	55
Polski	58
Românește	62
Slovenčina	65
Hrvatski	68
Srpski	71
Български	74
Eesti	78
Latviešu	80
Lietuviškai	83
Українська	87
Қазақша	90
العربية	97



**Register  
your product**  
[www.kaercher.com/welcome](http://www.kaercher.com/welcome)

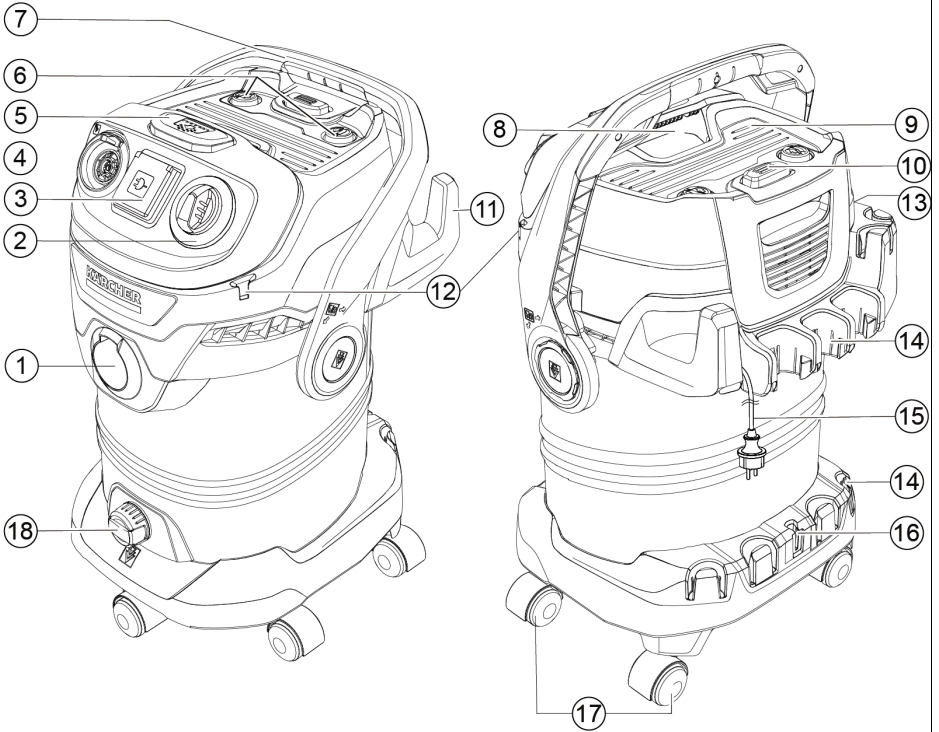

59510540 (06/21)

**A****WD 6 P S / KWD 6 P S**

19	20	21	22	23	24	25	26
27	28	29	30	31			

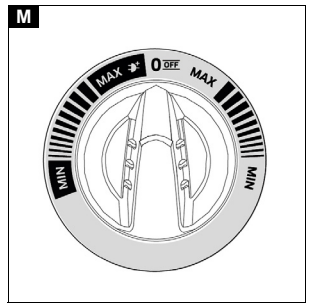
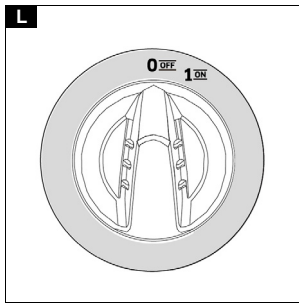
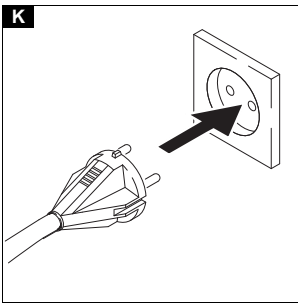
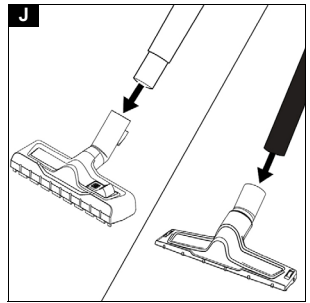
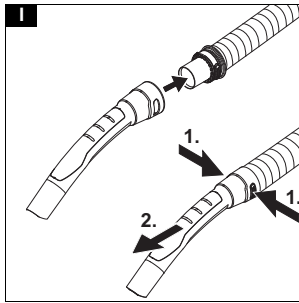
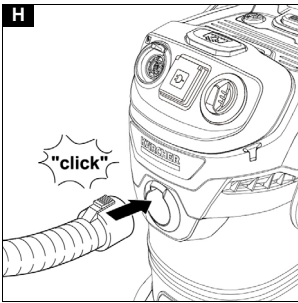
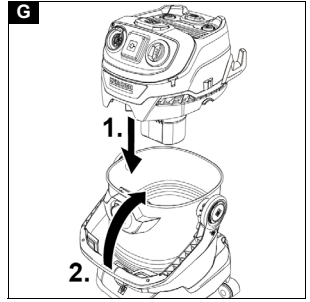
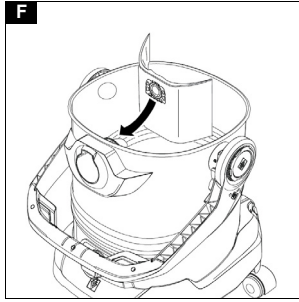
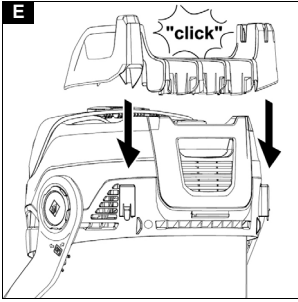
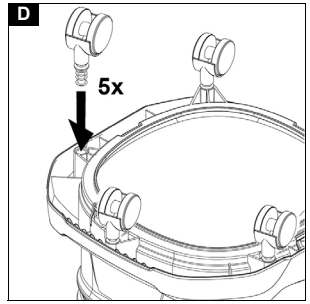
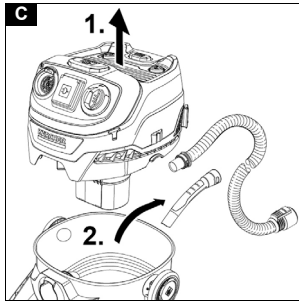
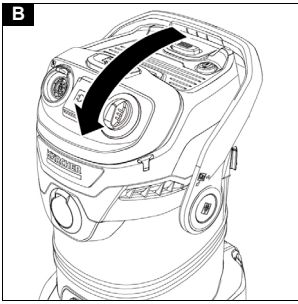

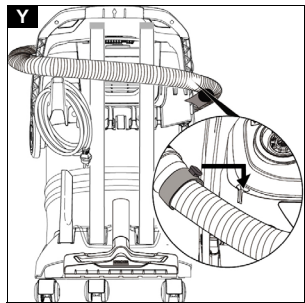
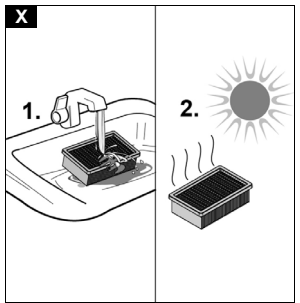
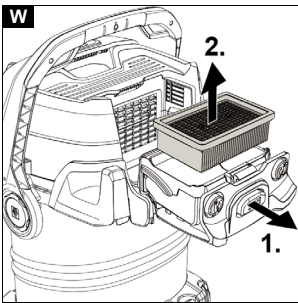
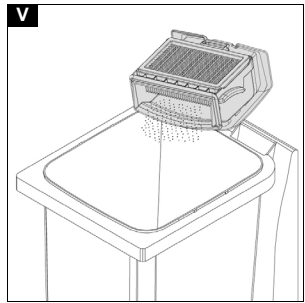
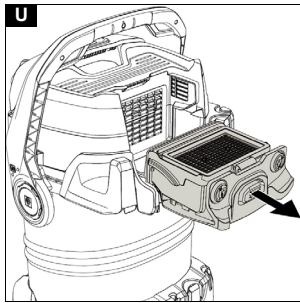
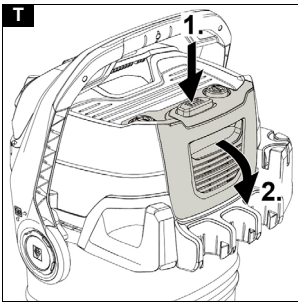
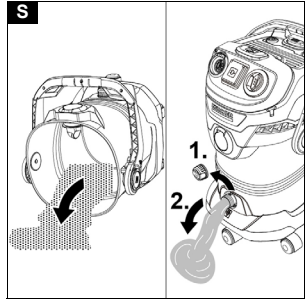
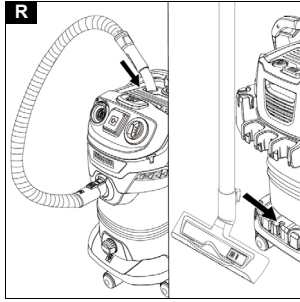
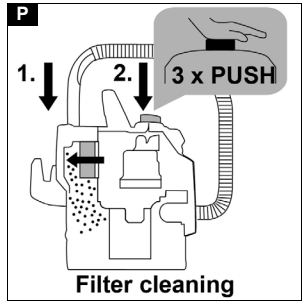
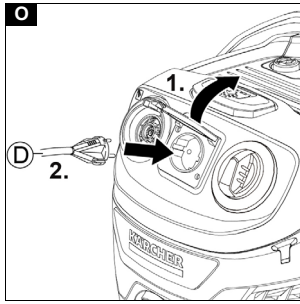
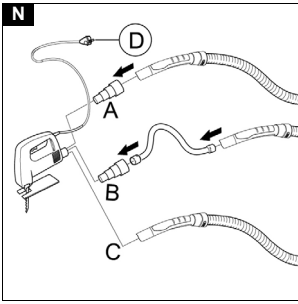

## Allgemeine Hinweise



Lesen Sie vor der ersten Benutzung des Geräts diese Originalbetriebsanleitung und die beiliegenden Sicherheitshinweise. Handeln Sie danach.

Bewahren Sie beide Hefte für späteren Gebrauch oder für Nachbesitzer auf.

## Bestimmungsgemäße Verwendung

Benutzen Sie das Gerät ausschließlich für den Privathaushalt.

Das Gerät ist entsprechend der in dieser Betriebsanleitung gegebenen Beschreibungen und den Sicherheitshinweisen zur Verwendung als Nass- und Trockensauger bestimmt.

Kalte Asche darf nur mit geeignetem Zubehör gesaugt werden.

Das Gerät vor Regen schützen und nicht im Außenbereich lagern.

### Hinweis

*Der Hersteller haftet nicht für eventuelle Schäden, die durch nicht bestimmungsgemäßen Gebrauch oder falsche Bedienung verursacht werden.*

## Umweltschutz



Die Verpackungsmaterialien sind recyclebar. Bitte Verpackungen umweltgerecht entsorgen.



Elektrische und elektronische Geräte enthalten wertvolle recyclebare Materialien und oft Bestandteile wie Batterien, Akkus oder Öl, die bei falschem Umgang oder falscher Entsorgung eine potentielle Gefahr für die menschliche Gesundheit und die Umwelt darstellen können. Für den ordnungsgemäßen Betrieb des Geräts sind diese Bestandteile jedoch notwendig. Mit diesem Symbol gekennzeichnete Geräte dürfen nicht mit dem Hausmüll entsorgt werden.

### Hinweise zu Inhaltsstoffen (REACH)

Aktuelle Informationen zu Inhaltsstoffen finden Sie unter: [www.kaercher.de/REACH](http://www.kaercher.de/REACH)

## Zubehör und Ersatzteile

Nur Original-Zubehör und Original-Ersatzteile verwenden, sie bieten die Gewähr für einen sicheren und störungsfreien Betrieb des Geräts.

Informationen über Zubehör und Ersatzteile finden Sie unter [www.kaercher.com](http://www.kaercher.com).

## Lieferumfang

Der Lieferumfang des Geräts ist auf der Verpackung abgebildet. Prüfen Sie beim Auspacken den Inhalt auf Vollständigkeit. Bei fehlendem Zubehör oder bei Transportschäden benachrichtigen Sie bitte Ihren Händler.

## Garantie

In jedem Land gelten die von unserer zuständigen Vertriebsgesellschaft herausgegebenen Garantiebedingungen. Etwaige Störungen an Ihrem Gerät beseitigen wir innerhalb der Garantiefrist kostenlos, sofern ein Material- oder Herstellungsfehler die Ursache sein sollte. Im Garantiefall wenden Sie sich bitte mit Kaufbeleg an Ihren Händler oder die nächste autorisierte Kundendienststelle.

(Adresse siehe Rückseite)

## Gerätebeschreibung

Die Abbildungen zeigen das Gerät mit der bestmöglichen Ausstattung (WD 6 P S / KWD 6 P S). Je nach gewähltem Modell gibt es Unterschiede in der Ausstattung. Die konkrete Ausstattung wird auf der Geräteverpackung beschrieben.

Abbildungen siehe Grafikseite.

### Abbildung A

- ① Saugschlauchanschluss
- ② Drehschalter  
(mit Leistungsregulierung bei Geräten mit Steckdose)
- ③ Gerätesteckdose
- ④ Blasfunktion
- ⑤ Filterreinigungstaste
- ⑥ Parkposition Handgriff
- ⑦ Tragegriff
- ⑧ Griffmulde
- ⑨ Ablagefläche
- ⑩ Filterkassette und Entriegelungstaste
- ⑪ Kabelhaken
- ⑫ Schlauchaufbewahrung (beidseitig)
- ⑬ Typenschild mit Technischen Daten (z. B. Behältergröße)
- ⑭ Zubehöraufnahme
- ⑮ Netzanschlussleitung mit Netzstecker
- ⑯ Parkposition Bodendüse
- ⑰ Lenkrolle
- ⑱ Ablassschraube
- ⑲ Filterbeutel
- ⑳ Flachfaltenfilter
- ㉑ Abnehmbarer Handgriff mit elektrostatischem Schutz
- ㉒ Saugschlauch mit Verbindungsstück
- ㉓ Saugrohre 2 x 0,5 m
- ㉔ Fugendüse
- ㉕ Bodendüse
- ㉖ Adapter für den Anschluss von Elektrowerkzeugen
- ㉗ Grobschmutzschlauch, NW 45 (Renovation)
- ㉘ Grobschmutzrohre 2 x 0,5 m, NW 45 (Renovation)
- ㉙ Grobschmutzbodendüse, NW 45 (Renovation)
- ㉚ Saugpinsel mit weichen Borsten (Workshop)
- ㉛ Flexibler Werkzeugschlauch (Workshop)

## Lenkrollen und Halterung für Zubehöraufnahme montieren

1. Der Tragegriff dient gleichzeitig zur Verriegelung von Gerätekopf und Behälter. Zum Entriegeln den Bügel ganz nach vorne schwenken bis die Verriegelung frei ist.

### Abbildung B

2. Vor erster Inbetriebnahme den Inhalt aus dem Behälter entnehmen und die Lenkrollen montieren.

### Abbildung C

### Abbildung D

3. Halterung für die Zubehöraufnahme an der Rückseite des Gerätekopfes anklipsen.

### Abbildung E

#### Hinweis

Bei Versionen mit Edelstahlrohren vor erster Inbetriebnahme Schutzkappe abnehmen.

## Inbetriebnahme

### Filterbeutel einsetzen

1. Den Filterbeutel vollständig auffalten.
2. Filterbeutel auf dem Geräteanschluss anbringen und fest andrücken.

### Abbildung F

3. Den Gerätekopf aufsetzen und verriegeln.

### Abbildung G

### Schlauch, Rohre, Bodendüse montieren

1. Den Saugschlauch anschließen.  
**Abbildung H**
2. Den Saugschlauch mit dem Handgriff verbinden.  
**Abbildung I**

#### Hinweis

Für bequemes Saugen auf engstem Raum kann der Handgriff abgenommen und das Zubehör direkt auf den Saugschlauch aufgesteckt werden.

Zum Lösen des Handgriffes müssen die grauen Flächen auf beiden Seiten des Handgriffes gedrückt und der Handgriff vom Schlauch gezogen werden.

3. Die Bodendüse mit den Saugrohren verbinden.
  - Zum Saugen von trockenem Schmutz Stellung mit ausgefahrenen Bürststreifen verwenden.
  - Zum Saugen von feuchtem Schmutz / Wasser Stellung mit ausgefahrenen Gummilippen verwenden.

### Abbildung J

### Gerät in Betrieb nehmen

1. Den Netzstecker in die Steckdose stecken.

### Abbildung K

#### Geräte ohne Steckdose

2. Den Geräteschalter in die gewünschte Position stellen.

### Abbildung L

- Stellung "1 ON": Die Saug- / Blasfunktion wird aktiviert.
- Stellung "0 OFF": Das Gerät wird ausgeschaltet.

#### Geräte mit Steckdose

3. Den Geräteschalter in die gewünschte Position stellen.

### Abbildung M

- Stellung "MAX": Die Saug- / Blasfunktion wird aktiviert.
- Stellung MAX : Bei angeschlossenem Elektrowerkzeug wird die Absaugung automatisch aktiviert.
- Stellung "0 OFF": Das Gerät wird ausgeschaltet.

#### Hinweis

Solange das Gerät mit Strom versorgt ist, kann die Gerätesteckdose als Stromquelle verwendet werden.

## Betrieb

### ACHTUNG

#### Fehlender Flachfaltenfilter

Geräteschaden

Arbeiten Sie immer mit eingesetztem Flachfaltenfilter.

#### Hinweis

Achten Sie beim Kauf und Einbau von Filterbeutel und Flachfaltenfilter auf die aktuellen Teilenummern.

Informationen über Zubehör und Ersatzteile finden Sie unter [www.kaercher.com](http://www.kaercher.com).

### Trockensaugen

### ACHTUNG

#### Saugen von kalter Asche

Geräteschaden

Saugen Sie kalte Asche nur mit einem Aschevorabscheider.

### ACHTUNG

#### Defekter oder nasser Flachfaltenfilter

Geräteschaden

Prüfen Sie vor Inbetriebnahme den Flachfaltenfilter auf Beschädigungen und ersetzen Sie ihn ggf.

Saugen Sie nur mit einem trockenen Flachfaltenfilter.

#### Hinweis

Den Filterbeutel rechtzeitig ersetzen, da ein zu voller Filterbeutel beschädigt werden könnte. Der Füllgrad des Filterbeutels ist abhängig vom aufgesaugten Schmutz. Bei Feinstaub, Sand usw. sollte der Filterbeutel häufiger ausgetauscht werden.

### Nasssaugen

### ACHTUNG

#### Nasssaugen mit Filterbeutel

Geräteschaden

Verwenden Sie beim Nasssaugen keinen Filterbeutel.

### ACHTUNG

#### Betrieb mit vollem Behälter

Ist der Behälter voll, schließt ein Schwimmer die Saugöffnung und das Gerät läuft mit erhöhter Drehzahl.

Schalten Sie das Gerät sofort aus und leeren Sie den Behälter.

#### Hinweis

Fällt das Gerät um, kann der Schwimmer ebenfalls schließen. Um das Gerät wieder saugfähig zu machen, stellen Sie das Gerät auf, schalten es aus, warten 5 Sekunden und schalten es dann wieder ein.

### Arbeiten mit Elektrowerkzeugen (nur für Geräte mit eingebauter Steckdose)

### ⚠ VORSICHT

#### Unbeabsichtigtes Anlaufen des Elektrowerkzeugs

Verletzungen oder Sachschaden

Beachten Sie, dass das Elektrowerkzeug betriebsbereit ist, sobald es an der Gerätesteckdose angeschlossen ist.

1. Den Saugschlauch anschließen.

### Abbildung H

2. Bei Bedarf kann der Adapter mit einem geeigneten Werkzeug an den Anschlussdurchmesser des Elektrowerkzeugs angepasst werden.

- Möglichkeit A) Den Adapter auf den Handgriff des Saugschlauchs stecken. Den Saugschlauch mit Adapter mit dem Elektrowerkzeug verbinden. Möglichkeit B) Für mehr Flexibilität beim Arbeiten den Adapter mit dem dünnen Werkzeugschlauch und dem Handgriff des Saugschlauchs verbinden und an das Elektrowerkzeug anschließen. Möglichkeit C) Bei einigen Elektrowerkzeugen kann der Handgriff des Saugschlauchs direkt an das Elektrowerkzeug angeschlossen werden.

#### Abbildung N

- Den Netzstecker des Elektrowerkzeugs in die Gerätesteckdose stecken.

#### Abbildung O

- Den Geräteschalter auf MAX  stellen. Die Leistung kann mit Hilfe des Drehschalters reguliert werden.

Die Absaugung wird automatisch aktiviert.

#### Abbildung M

#### Hinweis

Beachten Sie die maximale Anschlussleistung (siehe Angabe auf der Gerätesteckdose).

#### Hinweis

Sobald das Elektrowerkzeug eingeschaltet wird, läuft die Saugturbine mit 0,5 Sekunden Verzögerung an. Wird das Elektrowerkzeug ausgeschaltet, läuft die Saugturbine ca. 5 Sekunden nach, um den Restschmutz im Saugschlauch einzusaugen.

### Integriertes Filterreinigungssystem

#### Hinweis

Das Filterreinigungssystem ist für das Saugen von großen Mengen Feinstaub ohne eingesetzten Filterbeutel vorgesehen. Durch das Filterreinigungssystem kann der verschmutzte Flachfilter per Knopfdruck gereinigt und die Saugleistung wieder erhöht werden.

- Handgriff des Saugschlauchs in die dafür vorgesehene Parkposition auf dem Gerätekopf stecken. Filterreinigungstaste bei eingeschaltetem Gerät 3 x drücken, dabei 4 Sekunden zwischen den einzelnen Betätigungen warten.

#### Abbildung P

#### Hinweis

Nach mehrmaligem Betätigen der Filterreinigungstaste den Behälter auf sein Füllvolumen überprüfen. Ansonsten kann Schmutz beim Öffnen des Behälters entweichen

### Blasfunktion

Mit der Blasfunktion lassen sich Stellen reinigen, die schwer erreichbar sind oder an denen das Saugen nicht möglich ist, z. B. Laub in einem Kiesbeet.

- Saugschlauch in den Blasanschluss einstecken. Blasfunktion ist damit aktiviert.

#### Abbildung Q

### Betrieb unterbrechen

- Den Geräteschalter auf "0 OFF" stellen. Das Gerät wird ausgeschaltet.
- Variante 1: Handgriff des Saugschlauchs auf die Zwischenparkposition stecken. Variante 2: Bodendüse in die Parkposition einhängen.

#### Abbildung R

### Betrieb beenden

- Den Geräteschalter auf "0 OFF" stellen. Das Gerät wird ausgeschaltet.
- Den Netzstecker ziehen.

- Den Gerätekopf entfernen.

#### Abbildung B

- Den Behälter leeren.

Bei den Geräten, die über eine Ablassschraube verfügen, kann das Entleeren des Behälters über die Ablassschraube erfolgen.

#### Abbildung S

- Aufbewahrungsmöglichkeit:

#### Abbildung Y

#### Hinweis

Der Saugschlauch kann um den Gerätekopf gewickelt und mit Hilfe der Schlauchmanschette am Gerätekopf befestigt werden.

- Das Gerät in einem trockenen und frostsicheren Raum aufbewahren.

## Anwendung des Zubehörs

### Allgemeine Anwendungshinweise

- Grobschmutzschlauch mit Grobschmutzrohre verbinden.

- Grobschmutzrohre mit Grobschmutzbodendüse verbinden.

#### Abbildung J

- Zubehörteile, wie z. B. Saugpinsel, mit dem Handgriff verbinden oder direkt auf den Saugschlauch aufstecken.

### Grobschmutzzubehör

## ACHTUNG

### Aufsaugen von grobem Schmutz mit Filterbeutel

Beschädigung des Filterbeutels

Saugen von grobem Schmutz nur ohne eingesetzten Filterbeutel.

- Zum Saugen von größerem Schmutz und kleineren Steinen den Grobschmutzschlauch, die Grobschmutzrohre und die Grobschmutzbodendüse verwenden.

### Saugpinsel mit weichen Borsten

- Für die schonende Reinigung empfindlicher Flächen oder filigraner Gegenstände, die sich z. B. auf der Werkbank befinden.

## Pflege und Wartung

### Allgemeine Pflegehinweise

- Das Gerät und die Zubehörteile aus Kunststoff mit einem handelsüblichen Kunststoffreiniger pflegen.
- Den Behälter und das Zubehör bei Bedarf mit Wasser ausspülen und vor der Wiederverwendung trocknen.

### Filterkassette / Flachfilter reinigen

- Die Filterkassette entriegeln und herausklappen.

#### Abbildung T

- Die Filterkassette entnehmen.

#### Abbildung U

- Die Filterkassette über einem Mülleimer entleeren. Bei stärkerer Verschmutzung Filterkassette gegen den Rand des Mülleimers klopfen. Der Flachfilter muss dazu nicht aus der Filterkassette entnommen werden.

#### Abbildung V

Bei Bedarf den Flachfilter separat reinigen.

- Dazu den Flachfilter aus der Filterkassette entnehmen.

#### Abbildung W

5. Den Flachfaltenfilter unter fließendem Wasser reinigen. Nicht abreiben oder abbürsten.  
Den Flachfaltenfilter vor Wiederverwendung vollständig trocken lassen.

#### Abbildung X

Wir empfehlen, den Flachfaltenfilter nach jeder Anwendung zu reinigen.

### Hilfe bei Störungen

Störungen haben oft einfache Ursachen, die Sie mit Hilfe der folgenden Übersicht selbst beheben können. Im Zweifelsfall oder bei hier nicht genannten Störungen wenden Sie sich bitte an den autorisierten Kundendienst.

#### Nachlassende Saugleistung

Das Zubehör, der Saugschlauch oder die Saugrohre sind verstopft.

- Die Verstopfung mit einem geeigneten Hilfsmittel entfernen.

Der Filterbeutel ist voll

- Den Filterbeutel ersetzen.

Der Flachfaltenfilter ist verschmutzt.

- Den Flachfaltenfilter reinigen (siehe Kapitel *Filterkassette / Flachfaltenfilter reinigen*).

Der Flachfaltenfilter ist beschädigt.

- Den Flachfaltenfilter ersetzen.

### Technische Daten

#### Hinweis

Die Technischen Daten befinden sich auf dem Typenschild.

### General notes



Read these original operating instructions and the enclosed safety instructions before using the device for the first time. Proceed accordingly.

Keep both books for future reference or for future owners.

### Intended use

Only use the device in private households.

In accordance with the descriptions and the safety information in these operating instructions, the device is intended for use as a wet and dry vacuum cleaner.

Cold ashes may only be vacuumed with suitable accessories.

Protect the device from rain and do not store it outdoors.

#### Note

*The manufacturer accepts no liability for possible damage caused by improper use or incorrect operation.*

### Environmental protection



The packing materials can be recycled. Please dispose of packaging in accordance with the environmental regulations.



Electrical and electronic appliances contain valuable, recyclable materials and often components such as batteries, rechargeable batteries or oil, which - if handled or disposed of incorrectly - can pose a potential threat to human health and the environment. However, these components are required for the correct operation of the appliance. Appliances marked by this symbol are not allowed to be disposed of together with the household rubbish.

### Notes on the content materials (REACH)

Current information on content materials can be found at: [www.kaercher.com/REACH](http://www.kaercher.com/REACH)

### Accessories and spare parts

Only use original accessories and original spare parts. They ensure that the appliance will run fault-free and safely.

Information on accessories and spare parts can be found at [www.kaercher.com](http://www.kaercher.com).

### Scope of delivery

The scope of delivery for the appliance is shown on the packaging. Check the contents for completeness when unpacking. If any accessories are missing or in the event of any shipping damage, please notify your dealer.

### Warranty

The warranty conditions issued by our relevant sales company apply in all countries. We shall remedy possible malfunctions on your appliance within the warranty period free of cost, provided that a material or manufacturing defect is the cause. In a warranty case, please contact your dealer (with the purchase receipt) or the next authorised customer service site. (See overleaf for the address)

### Description of the device

The illustrations show the device with the best possible equipment (WD 6 P S / KWD 6 P S).

Depending on the model selected, there are differences in the equipment. The specific equipment is described on the device packaging.

For the illustrations, refer to the graphics page.

#### Illustration A

- Suction hose connection
- Turn switch  
(with performance regulation for devices with a socket)
- Device socket
- Blowing function
- Filter cleaning button
- Parking position handle
- Carrying handle
- Recessed grip
- Storage area
- Filter box and unlocking button
- Cable hooks
- Hose storage (both sides)
- Type plate with technical data (e.g. container size)
- Accessory mounting
- Mains connection cable with mains plug
- Parking position for floor nozzle
- Steering roller
- Drain screw
- Filter bag



- ⑳ Flat fold filter
- ㉑ Removable handle with electrostatic protection
- ㉒ Suction hose with connection piece
- ㉓ Suction pipes 2 x 0.5 m
- ㉔ Crevice nozzle
- ㉕ Floor nozzle
- ㉖ Adapter for connecting power tools
- ㉗ Coarse dirt hose, NW 45 (renovation)
- ㉘ Coarse dirt pipes 2 x 0.5 m, NW 45 (renovation)
- ㉙ Coarse dirt floor nozzle, NW 45 (renovation)
- ㉚ Suction brush with soft bristles (workshop)
- ㉛ Flexible tool hose (workshop)

## Mount the steering rollers and support for the accessory holder

- The carrying handle also serves to lock the device head and container. To unlock, swivel the bracket all the way forward until the lock is free.

### Illustration B

- Before initial startup, remove the contents from the container and mount the steering rollers.

### Illustration C

### Illustration D

- Clip the support for the accessory mounting on the back of the device head.

### Illustration E

#### Note

For versions with stainless steel tubes, remove the protective cover before initial startup.

## Initial startup

### Inserting the filter bag

- Fully unfold the filter bag.
- Attach the filter bag to the device connection and press it on firmly.

### Illustration F

- Fit and lock the device head.

### Illustration G

### Installing the hose, pipes, floor nozzle

- Connect the suction hose.
- Connect the suction hose to the handle.

### Illustration I

#### Note

For convenient vacuuming in confined spaces, the handle can be removed, and the accessories plugged directly onto the suction hose.

To release the handle, the grey areas on both sides of the handle must be pressed, and the handle pulled from the hose.

- Connect the floor nozzle to the suction pipes.
  - Use the position with the brush strips extended to vacuum dry dirt.
  - Use the position with squeegees extended to suck up damp dirt / water.

### Illustration J

### Starting up the device

- Plug the mains plug into the socket.

### Illustration K

### Devices without a socket

- Set the trigger into the desired position.

#### Illustration L

- Position "1 ON": The suction / blower function is activated.
- Position "0 OFF": The device is switched off.

### Devices with a socket

- Set the trigger into the desired position.

#### Illustration M

- "MAX" position: The suction / blower function is activated.
- Position MAX : When the power tool is connected, the suction is activated automatically.
- Position "0 OFF": The device is switched off.

#### Note

As long as the device is supplied with power, the device socket can be used as a power source.

## Operation

### ATTENTION

Flat pleated filter missing

Device damage

Always work with the flat pleated filter inserted.

#### Note

Pay attention to the latest part numbers when purchasing and installing filter bags and flat pleated filters.

Information on accessories and spare parts can be found at [www.kaercher.com](http://www.kaercher.com).

### Dry vacuuming

### ATTENTION

Vacuuming cold ashes

Device damage

Only vacuum cold ash with an ash pre-separator.

### ATTENTION

Defective or wet flat pleated filter

Device damage

Before initial startup, check the flat pleated filter for damage and replace it if necessary.

Only vacuum with a dry flat pleated filter.

#### Note

Replace the filter bag in good time, as a filter bag that is too full could be damaged. The fill degree of the filter bag depends on the amount of dirt vacuumed. The filter bag should be replaced more frequently when vacuuming fine dust, sand, etc.

### Wet vacuuming

### ATTENTION

Wet vacuuming with a filter bag

Device damage

Do not use a filter bag when vacuuming wet.

### ATTENTION

Operation with full container

When the container is full, a float switch closes the suction opening and the device runs at a higher speed.

Switch off the device immediately and empty the container.

#### Note

If the device falls over, the float can also close. To make the device capable of vacuuming again, set up the device, switch it off, wait 5 seconds and then switch it on again.

## Working with power tools (only for devices with a built-in socket)

### ⚠ CAUTION

#### Unintentional starting of the power tool

##### Injury or property damage

Make sure that the power tool is ready for operation as soon as it is connected to the device socket.

1. Connect the suction hose.

#### Illustration H

2. If necessary, the adapter can be adjusted to the connection diameter of the power tool with a suitable tool.

3. Option A) Put the adapter on the handle of the suction hose. Connect the suction hose to the adapter on the power tool.

Option B) For more flexibility when working, connect the adapter to the thin tool hose and the handle of the suction hose and connect it to the power tool.

Option C) With some power tools, the handle of the suction hose can be connected directly to the power tool.

#### Illustration N

4. Plug the mains plug of the power tool into the device socket.

#### Illustration O

5. Set the trigger to MAX  Set. The power can be regulated using the rotary switch. The suction is activated automatically.

#### Illustration M

##### Note

Note the maximum connected load (see information on the device socket).

##### Note

As soon as the power tool is switched on, the suction turbine starts up with a 0.5 second delay. If the power tool is switched off, the suction turbine continues to run for approx. 5 seconds in order to suck in the residual dirt in the suction hose.

## Integrated filter cleaning system

##### Note

The filter cleaning system is designed for vacuuming large quantities of fine dust without a filter bag inserted. The filter cleaning system allows the soiled flat pleated filter to be cleaned at the push of a button and the suction performance to be increased again.

- Place the handle of the suction hose in the designated parking position on the device head. Press the filter cleaning button three times with the device switched on, waiting 4 seconds between the individual actuations.

#### Illustration P

##### Note

After pressing the filter cleaning button several times, check the container for its filling volume. Otherwise dirt can escape when the container is opened

## Blower function

The blower function can be used to clean areas that are difficult to reach or where vacuuming is not possible, e.g. leaves in a gravel bed.

- Insert the suction hose into the blower connection. The blower function is now activated.

#### Illustration Q

## Interrupting operation

1. Set the trigger to "0 OFF". The device is switched off.

2. Variant 1: Place the handle of the suction hose in the intermediate parking position.

Variant 2: Attach the floor nozzle in the parking position.

#### Illustration R

## Ending operation

1. Set the trigger to "0 OFF". The device is switched off.
2. Pull out the mains plug.
3. Remove the device head.

#### Illustration B

4. Empty the container.

On the devices that have a drain screw, the container can be emptied via the drain screw.

#### Illustration S

5. Storage possibility:

#### Illustration Y

##### Note

The suction hose can be wrapped around the device head and attached to the device head with the help of the hose collar.

6. Store the device in a dry and frost-proof room.

## How to use the Accessories

### General instructions for use

- Connect the coarse dirt hose with the coarse dirt pipes.
- Connect the coarse dirt pipes with the coarse dirt floor nozzle.

#### Illustration J

- Connect the accessories, such as the suction brush, to the handle or attach it directly to the suction hose.

### Coarse dirt accessories

## ATTENTION

### Vacuuming coarse dirt with a filter bag

#### Damage to the filter bag

Only vacuum coarse dirt only the filter bag inserted.

- Use the coarse dirt hose, the coarse dirt pipes and the coarse dirt floor nozzle to vacuum coarse dirt and small stones.

### Suction brush with soft bristles

- For gently cleaning sensitive surfaces or delicate items such as those on the workbench.

## Care and service

### General care instructions

- Clean the device and plastic accessory parts with a commonly available plastic cleaner.
- Rinse the container and accessories with water, as necessary, and dry them before further use.

### Clean the filter box / flat pleated filter

1. Unlock the filter box and fold it out.

#### Illustration T

2. Remove the filter box.

#### Illustration U

3. Empty the filter box into a waste container. In the case of heavy soiling, tap the filter box against the edge of the waste container. The flat pleated filter does not have to be removed from the filter box.

#### Illustration V

If necessary, clean the flat pleated filter separately.

4. To do this, remove the flat pleated filter from the filter box.

#### Illustration W

5. Clean the flat pleated filter under running water. Do not rub or brush off.

Allow the flat pleated filter to dry completely before reusing.

#### Illustration X

We recommend cleaning the flat pleated filter after each use.

## Troubleshooting guide

Malfunctions often have simple causes that you can remedy yourself using the following overview. When in doubt, or in the case of malfunctions not mentioned here, please contact your authorised Customer Service.

### Declining suction performance

Accessories, the suction hose or the suction tubes are clogged.

- Remove the clog with a suitable aid.

The filter bag is full

- Replace the filter bag.

The flat pleated filter is dirty.

- Clean the flat pleated filter (see Chapter *Clean the filter box / flat pleated filter*).

The flat pleated filter is damaged.

- Replace the flat pleated filter.

## Technical data

### Note

The technical data can be found on the type plate.

## Remarques générales



Veuillez lire le présent le manuel d'instructions original et les consignes de sécurité jointes avant la première utilisation de l'appareil. Suivez ces instructions. Conservez les deux manuels pour une utilisation ultérieure ou pour le propriétaire suivant.

## Utilisation conforme

Utiliser l'appareil uniquement pour un usage ménager privé.

L'appareil est destiné à être utilisé comme aspirateur d'humidité et de poussières conformément aux descriptions données dans le présent manuel d'utilisation et aux consignes de sécurité.

Les cendres froides ne peuvent être aspirées qu'avec des accessoires appropriés.

Protéger l'appareil de la pluie et ne pas le stocker à l'extérieur.

### Remarque

Le fabricant décline toute responsabilité pour des dommages éventuels provoqués par une utilisation non-conforme ou une mauvaise commande.

## Protection de l'environnement



Les matériaux d'emballage sont recyclables.

Veuillez éliminer les emballages dans le respect de l'environnement.



Les appareils électriques et électroniques contiennent des matériaux précieux recyclables et souvent des composants tels que des piles, batteries ou de l'huile représentant un danger potentiel pour la santé humaine et l'environnement, s'ils ne sont pas manipulés ou éliminés correctement. Ces composants sont cependant nécessaires pour le fonctionnement correct de l'appareil. Les appareils marqués

par ce symbole ne doivent pas être jetés dans les ordures ménagères.

### Remarques concernant les matières composantes (REACH)

Les informations actuelles concernant les matières composantes sont disponibles sous : [www.kaercher.com/REACH](http://www.kaercher.com/REACH)

## Accessoires et pièces de rechange

Utiliser exclusivement des accessoires et pièces de rechange originaux. Ceux-ci garantissent le fonctionnement sûr et sans défaut de votre appareil.

Des informations sur les accessoires et pièces de rechange sont disponibles sur le site Internet [www.kaercher.com](http://www.kaercher.com).

## Etendue de livraison

L'étendue de livraison de l'appareil est illustrée sur l'emballage. Lors du déballage, vérifiez que le contenu de la livraison est complet. Si un accessoire manque ou en cas de dommage dû au transport, veuillez informer votre distributeur.

## Garantie

Les conditions de garantie publiées par notre société commerciale compétente s'appliquent dans chaque pays. Nous remédions gratuitement aux défauts possibles sur votre appareil dans la durée de garantie dans la mesure où la cause du défaut est un vice de matériau ou de fabrication. En cas de garantie, veuillez vous adresser à votre distributeur ou au point de service après-vente autorisé le plus proche avec la facture d'achat.

(Voir l'adresse au dos)

## Description de l'appareil

Les figures montrent l'appareil avec le meilleur équipement possible (WD 6 P S / KWD 6 P S).

Selon le modèle choisi, il existe des différences d'équipement. L'équipement spécifique est décrit sur l'emballage de l'appareil.

Pour les figures, voir la page des graphiques.

### Illustration A

- ① Raccord de tuyau d'aspiration
- ② Commutateur rotatif (avec régulation de la puissance pour les appareils avec prise)
- ③ Fiche de l'appareil
- ④ Fonction soufflage
- ⑤ Touche de nettoyage de filtre
- ⑥ Position de rangement poignée
- ⑦ Poignée de transport
- ⑧ Poignée encastrée
- ⑨ Surface de dépose
- ⑩ Cassette filtrante et touche de déverrouillage
- ⑪ Crochet de câble
- ⑫ Rangement pour flexible (des deux côtés)
- ⑬ Plaque signalétique avec caractéristiques techniques (p. ex. taille du réservoir)

- ⑭ Logement pour les accessoires
- ⑮ Câble d'alimentation électrique avec fiche secteur
- ⑯ Position de stationnement buse pour sol
- ⑰ Roue directionnelle
- ⑱ Vis de vidange
- ⑲ Sacs filtrants
- ⑳ Filtre plat plissé
- ㉑ Poignée amovible avec protection électrostatique
- ㉒ Tuyau d'aspiration avec raccord
- ㉓ Tubes d'aspiration 2 x 0,5 m
- ㉔ Suceur fentes
- ㉕ Buse pour sol
- ㉖ Adaptateur pour le raccordement des outils électriques
- ㉗ Flexible pour déchets volumineux, NW 45 (rénovation)
- ㉘ Tuyaux pour déchets volumineux 2 x 0,5 m, NW 45 (rénovation)
- ㉙ Buse pour salissures tenaces, NW 45 (rénovation)
- ㉚ Brosse d'aspiration à poils doux (Workshop)
- ㉛ Tuyau flexible pour outils (Workshop)

## Montage des roues directionnelles et du support du logement pour accessoires

1. La poignée de transport sert également à verrouiller la tête de l'appareil et le réservoir. Pour déverrouiller, faire pivoter l'étrier complètement vers l'avant jusqu'à ce que le verrouillage soit débloqué.

### Illustration B

2. Avant la première mise en service, retirer le contenu du réservoir et monter les roues directionnelles.

### Illustration C

### Illustration D

3. Fixer le support du logement pour accessoires à l'arrière de la tête de l'appareil.

### Illustration E

#### Remarque

Pour les versions avec tubes en acier inoxydable, retirer le capuchon de protection avant la première mise en service.

## Mise en service

### Insertion du sac filtrant

1. Déplier complètement le sac filtrant.
2. Placer le sac filtrant sur le raccord de l'appareil et appuyer fermement.

### Illustration F

3. Poser et verrouiller la tête de l'appareil.

### Illustration G

### Monter le flexible, les tubes, la buse pour sol

1. Raccorder le tuyau d'aspiration.

### Illustration H

2. Relier le tuyau d'aspiration à la poignée.

### Illustration I

#### Remarque

Pour faciliter l'aspiration dans les espaces très étroits, il est possible de retirer la poignée et de brancher les accessoires directement sur le tuyau d'aspiration.

Pour enlever la poignée, il faut appuyer sur les surfaces grises des deux côtés de la poignée et retirer la poignée du flexible.

3. Raccorder la buse pour sol aux tubes d'aspiration.
  - Utiliser la position avec les bandes de brosse sorties pour aspirer la saleté sèche.
  - Utiliser la position avec les lèvres en caoutchouc sorties pour aspirer la saleté humide/l'eau.

### Illustration J

### Mise en service de l'appareil

1. Brancher la fiche secteur dans la prise de courant.

### Illustration K

#### Appareils sans prise

2. Placer l'interrupteur principal dans la position souhaitée.

#### Illustration L

- Position « 1 ON » : La fonction d'aspiration / soufflage est activée.
- Position « 0 OFF » : L'appareil est mis hors tension.

#### Appareils avec une prise

3. Placer l'interrupteur principal dans la position souhaitée.

#### Illustration M

- Position « MAX » : La fonction d'aspiration / soufflage est activée.
- Position MAX  : Lorsque l'outil électrique est connecté, l'aspiration est activée automatiquement.
- Position « 0 OFF » : L'appareil est mis hors tension.

#### Remarque

Tant que l'appareil est alimenté, la fiche de l'appareil peut être utilisée comme source de courant.

## Utilisation

### ATTENTION

#### Filtre plat plissé manquant

Dommages de l'appareil

Travaillez toujours avec le filtre plat plissé inséré.

#### Remarque

Lors de l'achat et de l'installation de sacs filtrants et de filtres plats plissés, faire attention aux références de pièce actuelles.

Des informations sur les accessoires et pièces de rechange sont disponibles sur le site [www.kaercher.com](http://www.kaercher.com).

### Aspiration à sec

### ATTENTION

#### Aspiration de cendres froides

Dommages de l'appareil

Aspirez les cendres froides uniquement avec un pré-séparateur de cendres.

### ATTENTION

#### Filtre plat plissé défectueux ou humide

Dommages de l'appareil

Avant la mise en service, vérifiez si le filtre plat plissé n'est pas endommagé et remplacez-le éventuellement. N'aspirez qu'avec un filtre plat plissé sec.

#### Remarque

Remplacer le sac filtrant en temps utile, car un sac filtrant trop plein pourrait être endommagé. Le degré de

remplissage du sac filtrant dépend des salissures aspirées. Pour la poussière fine, le sable, etc., le sac filtrant doit être remplacé plus souvent.

### Aspiration humide

#### ATTENTION

##### Aspiration humide avec sac filtrant

Dommages de l'appareil

N'utilisez pas de sac filtrant pour aspirer de l'eau.

#### ATTENTION

##### Fonctionnement avec réservoir plein

Dès que le réservoir est plein, le flotteur ferme l'ouverture d'aspiration et la vitesse de rotation de l'appareil augmente.

Éteindre immédiatement l'appareil et vider le réservoir.

##### Remarque

Si l'appareil tombe, le flotteur peut également se fermer.

Pour que l'appareil puisse de nouveau aspirer, mettez en place l'appareil, éteignez-le, attendez 5 secondes puis rallumez-le.

### Travaux avec des outils électriques (uniquement pour les appareils avec une prise intégrée)

#### ⚠ PRÉCAUTION

##### Démarrage intempestif de l'outil électrique

Blessures ou dommages matériels

S'assurer que l'outil électrique est opérationnel dès qu'il est branché à la prise.

1. Raccorder le tuyau d'aspiration.

##### Illustration H

2. Si nécessaire, l'adaptateur peut être adapté au diamètre de raccord de l'outil électrique avec un accessoire approprié.

3. Option A) Placer l'adaptateur sur la poignée du tuyau d'aspiration. Monter le tuyau d'aspiration avec l'adaptateur sur l'outil électrique.

Option B) Pour plus de flexibilité lors du travail, associer l'adaptateur avec le tuyau flexible fin pour outils à la poignée du tuyau d'aspiration et brancher à l'outil électrique.

Option C) Avec certains outils électriques, la poignée du tuyau d'aspiration peut être branchée directement à l'outil électrique.

##### Illustration N

4. Brancher la fiche secteur de l'outil électrique dans la prise de l'appareil.

##### Illustration O

5. Régler l'interrupteur principal sur MAX .

La puissance peut être réglée à l'aide du bouton rotatif.

L'aspiration est activée automatiquement.

##### Illustration M

##### Remarque

Noter la puissance raccordée maximale (voir les informations sur la prise de l'appareil).

##### Remarque

Dès que l'outil électrique est mis en marche, la turbine d'aspiration démarre avec une temporisation de 0,5 seconde. Si l'outil électrique est éteint, la turbine d'aspiration continue de fonctionner pendant environ 5 secondes afin d'aspirer les salissures résiduelles dans le tuyau d'aspiration.

### Système de nettoyage de filtre intégré

#### Remarque

Le système de nettoyage de filtre est conçu pour aspirer de grandes quantités de poussières fines sans sac filtrant inséré. Grâce au système de nettoyage de filtre, il est possible de nettoyer le filtre plat plissé encrassé en appuyant sur un bouton et d'augmenter de nouveau la puissance d'aspiration.

- Placer la poignée du tuyau d'aspiration dans la position de rangement prévue sur la tête de l'appareil. Appuyer trois fois sur la touche de nettoyage de filtre alors que l'appareil fonctionne, attendre 4 secondes entre chaque actionnement.

#### Illustration P

#### Remarque

Après avoir actionné plusieurs fois la touche de nettoyage de filtre, vérifier le volume de remplissage du réservoir. Sinon, de la saleté peut s'échapper lors de l'ouverture du réservoir.

### Fonction soufflage

La fonction soufflage peut être utilisée pour nettoyer des zones difficiles à atteindre ou où l'aspiration n'est pas possible, par ex. Feuilles dans un parterre de gravier.

- Insérer le tuyau d'aspiration dans le raccord de soufflage. La fonction soufflage est maintenant activée.

#### Illustration Q

### Interruption d'utilisation

1. Mettre l'interrupteur principal en position « 0/OFF ». L'appareil est mis hors tension.

2. Variante 1 : Placer la poignée du tuyau d'aspiration en position de rangement intermédiaire.

Variante 2 : Suspendre la buse pour sol en position de rangement.

#### Illustration R

### Arrêt d'utilisation

1. Mettre l'interrupteur principal en position « 0/OFF ». L'appareil est mis hors tension.

2. Débrancher la fiche secteur.

3. Retirer la tête de l'appareil.

#### Illustration B

4. Vider le réservoir.

Pour les appareils avec vis de vidange, le réservoir peut être vidé à l'aide de la vis de vidange.

#### Illustration S

5. Possibilité de stockage :

#### Illustration Y

#### Remarque

Le tuyau d'aspiration peut être enroulé autour de la tête de l'appareil et fixé à la tête de l'appareil à l'aide du manchon de flexible.

6. Stocker l'appareil dans un endroit sec et à l'abri du gel.

### Utilisation des accessoires

#### Consignes d'utilisation générales

- Raccorder le flexible pour déchets volumineux aux tuyaux pour déchets volumineux.

- Raccorder les tuyaux pour déchets volumineux avec la buse pour salissures tenaces.

#### Illustration J

- Raccorder les accessoires, tels que, p.ex., la brosse d'aspiration, à la poignée ou les fixer directement au tuyau d'aspiration.

## Accessoires pour déchets volumineux

### ATTENTION

#### Aspirer les salissures volumineuses avec un sac filtrant

##### Dommage du sac filtrant

Aspirer les salissures volumineuses uniquement sans le sac filtrant inséré.

- Utiliser, pour aspirer des salissures volumineuses et des petits cailloux, le flexible pour déchets volumineux, les tuyaux pour déchets volumineux et la buse pour salissures tenaces.

## Brosse d'aspiration à poils doux

- Pour le nettoyage en douceur des surfaces sensibles ou des objets délicats, se trouvant par ex. sur l'établi.

## Entretien et maintenance

### Consignes générales d'entretien

- Entretien de l'appareil et des accessoires en matière synthétique à l'aide d'un détergent pour synthétique du commerce.
- Rincer si nécessaire le réservoir et les accessoires à l'eau et les sécher avant toute réutilisation.

### Nettoyage de la cassette filtrante/du filtre plat plissé

1. Déverrouiller et sortir la cassette filtrante.

#### Illustration T

2. Retirer la cassette filtrante.

#### Illustration U

3. Vider la cassette filtrante dans une poubelle. En cas de fort encrassement, tapoter la cassette filtrante contre le bord de la poubelle. Pour cela, le filtre plat plissé ne doit pas être retiré de la cassette filtrante.

#### Illustration V

Nettoyer séparément le filtre plat plissé si nécessaire.

4. Pour cela, retirer le filtre plat plissé de la cassette filtrante.

#### Illustration W

5. Nettoyer le filtre plat plissé à l'eau courante. Ne pas frotter ni broser.

Laisser sécher complètement le filtre plat plissé avant de le réutiliser.

#### Illustration X

Nous recommandons de nettoyer le filtre plat plissé après chaque utilisation.

## Dépannage en cas de défaut

Les défauts ont souvent des causes simples que vous pouvez vous-même éliminer à l'aide de l'aperçu suivant. En cas de doute, ou en absence de mention des défauts, veuillez vous adresser au service après-vente autorisé.

### Puissance d'aspiration diminuée

Les accessoires, le tuyau d'aspiration ou les tubes d'aspiration sont colmatés.

- Éliminer le colmatage avec un moyen auxiliaire adapté.

Le sac filtrant est plein.

- Remplacer le sac filtrant.

Le filtre plat plissé est encrassé.

- Nettoyer le filtre plat plissé (voir chapitre *Nettoyage de la cassette filtrante/du filtre plat plissé*).

Le filtre plat plissé est endommagé.

- Remplacer le filtre plat plissé.

## Caractéristiques techniques

### Remarque

Les caractéristiques techniques figurent sur la plaque signalétique.

## Avvertenze generali



Prima di utilizzare l'apparecchio per la prima volta, leggere le presenti istruzioni per l'uso originali e le allegate avvertenze di sicurezza. Agire secondo quanto indicato nelle istruzioni.

conservare entrambi i libretti per un uso futuro o per un successivo proprietario.

## Impiego conforme alla destinazione

Questo apparecchio è destinato esclusivamente all'uso domestico.

L'apparecchio è destinato a essere utilizzato come aspiraliquidi e aspiratore a secco conformemente alle descrizioni e alle avvertenze di sicurezza riportate nelle presenti istruzioni per l'uso.

La cenere fredda può essere aspirata solo con gli accessori adatti.

Proteggere l'apparecchio da pioggia e conservarlo soltanto in ambienti chiusi.

### Nota

*Il produttore non risponde di eventuali danni causati da un utilizzo non conforme alla destinazione d'uso o da uso errato.*

## Tutela dell'ambiente



I materiali d'imballaggio sono riciclabili. Smaltire gli imballaggi nel rispetto dell'ambiente.



Gli apparecchi elettrici ed elettronici contengono materiali riciclabili preziosi e spesso componenti come batterie, accumulatori oppure olio che, se usati o smaltiti scorrettamente, possono costituire un potenziale pericolo per la salute umana e per l'ambiente. Questi componenti sono tuttavia necessari per un corretto funzionamento dell'apparecchio. Gli apparecchi contrassegnati con questo simbolo non devono essere smaltiti con i rifiuti domestici.

### Avvertenze sulle componenti contenute (REACH)

Informazioni aggiornate sulle componenti contenute sono disponibili all'indirizzo: [www.kaercher.com/REACH](http://www.kaercher.com/REACH)

## Accessori e ricambi

Utilizzando solamente accessori e ricambi originali, si garantisce un funzionamento sicuro e privo di disturbi dell'apparecchio.

Si possono trovare informazioni riguardo ad accessori e ricambi su [www.kaercher.com](http://www.kaercher.com).

## Volume di fornitura

Il volume di fornitura dell'apparecchio è riportato sulla confezione. Disimballare la confezione e controllare che il contenuto sia completo. In caso di accessori mancanti o danni dovuti al trasporto si prega di contattare il rivenditore.

## Garanzia

Le condizioni di garanzia valgono nel rispettivo paese di pubblicazione da parte della nostra società di vendita competente. Entro il termine di garanzia eliminiamo gratuitamente eventuali guasti all'apparecchio, se causati da difetto di materiale o di produzione. Nei casi previsti dalla garanzia si prega di rivolgersi al proprio rivendito-

re, oppure al più vicino centro di assistenza autorizzato, esibendo lo scontrino di acquisto.  
(Indirizzo vedi retro)

## Descrizione dell'apparecchio

Le figure mostrano l'apparecchio con la dotazione migliore (WD 6 P S / KWD 6 P S).

A seconda del modello selezionato, la dotazione può variare. L'effettiva dotazione è descritta sulla confezione dell'apparecchio.

Per le figure vedi pagina dei grafici.

### Figura A

- ① Attacco tubo flessibile di aspirazione
- ② Interruttore girevole  
(con regolazione della potenza per apparecchi con presa)
- ③ Presa dell'apparecchio
- ④ Funzione di soffiatura
- ⑤ Pulsante per la pulizia del filtro
- ⑥ Posizione di parcheggio impugnatura
- ⑦ Maniglia di trasporto
- ⑧ Portamaniglia
- ⑨ Scomparto
- ⑩ Cartuccia filtrante e tasto di sblocco
- ⑪ Gancio del cavo
- ⑫ Custodia tubo flessibile (su entrambi i lati)
- ⑬ Targhetta con i dati tecnici (ad es. grandezza serbatoio)
- ⑭ Alloggiamento per accessori
- ⑮ Cavo di collegamento alla rete con spina
- ⑯ Posizione di parcheggio bocchetta per pavimenti
- ⑰ Ruota pivotante
- ⑱ Tappo a vite di scarico
- ⑲ Sacchetto filtro
- ⑳ Filtro plissettato piatto
- ㉑ Impugnatura estraibile con protezione elettrostatica
- ㉒ Tubo flessibile di aspirazione con raccordo
- ㉓ Tubi di aspirazione 2 x 0,5 m
- ㉔ Bocchetta fessure
- ㉕ Bocchetta per pavimenti
- ㉖ Adattatore per il collegamento di utensili elettrici
- ㉗ Tubo flessibile per sporco grossolano, NW 45 (ristrutturazione)
- ㉘ Tubi per sporco grossolano 2 x 0,5 m, NW 45 (ristrutturazione)
- ㉙ Bocchetta pavimenti per sporco grossolano, NW 45 (ristrutturazione)
- ㉚ Spazzola aspirapolvere con setole morbide (workshop)
- ㉛ Tubo flessibile per utensili (Workshop)

## Montare le ruote orientabili e il supporto dell'alloggiamento per accessori

1. La maniglia di trasporto serve anche per bloccare la testa dell'apparecchio e del serbatoio. Per sbloccare, ruotare completamente la staffa in avanti finché il bloccaggio non è aperto.

### Figura B

2. Prima della prima messa in funzione, estrarre il contenuto dal serbatoio e montare le ruote orientabili.

### Figura C

### Figura D

3. Agganciare il supporto dell'alloggiamento per accessori sul retro della testa dell'apparecchio.

### Figura E

### Nota

Per le versioni con tubi in acciaio inox, rimuovere il cappuccio di protezione prima del primo utilizzo.

## Messa in funzione

### Inserimento del sacchetto filtro

1. Aprire completamente il sacchetto filtro.
2. Inserire il sacchetto filtro nell'attacco dell'apparecchio e spingerlo saldamente in posizione.

### Figura F

3. Applicare la testa dell'apparecchio e bloccare.

### Figura G

### Montaggio tubo flessibile, tubi, bocchetta per pavimenti

1. Collegare il tubo flessibile di aspirazione.
2. Collegare il tubo flessibile di aspirazione con l'impugnatura.

### Figura I

### Nota

Per un utilizzo confortevole in spazi ristretti, è possibile rimuovere l'impugnatura e collegare gli accessori direttamente al tubo flessibile di aspirazione.

Per estrarre l'impugnatura, premere le aree grigie su entrambi i lati dell'impugnatura ed estrarla dal tubo flessibile.

3. Collegare la bocchetta per pavimenti con i tubi di aspirazione.
  - Utilizzare la posizione con le strisce della spazzola verso l'esterno per aspirare lo sporco secco.
  - Utilizzare la posizione con le labbra in gomma verso l'esterno per aspirare lo sporco umido / acqua.

### Figura J

### Mettere in funzione l'apparecchio.

1. Inserire la spina di rete nella presa.

### Figura K

### Apparecchi senza presa

2. Ruotare l'interruttore dell'apparecchio nella posizione desiderata.

### Figura L

- Posizione "1 ON": La funzione di aspirazione / soffiatura si attiva.
- Posizione "0 OFF": L'apparecchio si spegne.

### Apparecchi con presa

3. Ruotare l'interruttore dell'apparecchio nella posizione desiderata.

### Figura M

- Posizione "MAX": La funzione di aspirazione / soffiatura si attiva.

- Posizione MAX : In caso di utensile elettrico collegato, l'aspirazione viene attivata automaticamente.
- Posizione "0 OFF": L'apparecchio si spegne.

#### Nota

Finché l'apparecchio è alimentato, la presa dell'apparecchio può essere utilizzata come fonte di alimentazione.

## Esercizio

### ATTENZIONE

#### Filtro plissettato piatto assente

Danni all'apparecchio

Lavorare sempre con il filtro plissettato piatto inserito.

#### Nota

Quando si acquistano e si installano i sacchetti filtro e i filtri plissettati piatti, prestare attenzione ai numeri componente.

Si possono trovare informazioni riguardo ad accessori e ricambi su [www.kaercher.com](http://www.kaercher.com).

## Aspirapolvere

### ATTENZIONE

#### Aspirazione di cenere fredda

Danni all'apparecchio

Aspirare la cenere fredda solo con un separatore di cenere.

### ATTENZIONE

#### Filtro plissettato piatto difettoso o bagnato

Danni all'apparecchio

Prima della messa in funzione, controllare che il filtro plissettato piatto non sia danneggiato e sostituirlo se necessario.

Aspirare solo con un filtro plissettato piatto asciutto.

#### Nota

Sostituire per tempo il sacchetto filtro, in quanto un sacchetto filtro troppo pieno potrebbe danneggiarsi. Il grado di riempimento del sacchetto filtro dipende dallo sporco aspirato. In presenza di polvere fine, sabbia, ecc. il sacchetto filtro deve essere sostituito più spesso.

## Aspiraliquidi

### ATTENZIONE

#### Aspirazione liquidi con sacchetto filtro

Danni all'apparecchio

Non utilizzare alcun sacchetto filtro durante l'aspirazione liquidi.

### ATTENZIONE

#### Esercizio con serbatoio pieno

Se il serbatoio è pieno, un serbatoio galleggiante chiude l'apertura di aspirazione e l'apparecchio funziona a regime elevato.

Spegnere subito l'apparecchio e svuotare il serbatoio.

#### Nota

Se l'apparecchio dovesse ribaltarsi, anche il galleggiante potrebbe chiudersi. Perché l'apparecchio torni a funzionare, raddrizzare l'apparecchio, spegnerlo, attendere 5 secondi e quindi riaccenderlo.

## Lavoro con utensili elettrici (solo per apparecchi con presa incorporata)

### ⚠ PRUDENZA

#### Avvio imprevisto dell'utensile elettrico

Lesioni o danni materiali

Assicurarsi che l'utensile elettrico sia pronto per l'uso quando viene collegato alla presa.

1. Collegare il tubo flessibile di aspirazione.

#### Figura H

2. Se necessario, l'adattatore può essere adattato al diametro di collegamento dell'utensile elettrico con uno strumento adatto.
3. Opzione A) Inserire l'adattatore sull'impugnatura del tubo flessibile di aspirazione. Collegare il tubo flessibile di aspirazione con l'adattatore dell'utensile elettrico.

Opzione B) Per una maggiore versatilità durante il lavoro, collegare l'adattatore al tubo sottile dell'utensile e all'impugnatura del tubo flessibile di aspirazione e collegarlo all'utensile elettrico.

Opzione C) In alcuni utensili elettrici, l'impugnatura del tubo flessibile di aspirazione può essere collegata direttamente all'utensile elettrico.

#### Figura N

4. Inserire la spina dell'utensile elettrico nella presa dell'apparecchio.

#### Figura O

5. Impostare l'interruttore dell'apparecchio su MAX .

La potenza può essere regolata utilizzando l'interruttore girevole.

L'aspirazione si attiva automaticamente.

#### Figura M

#### Nota

Rispettare la potenza assorbita dalla rete (vedere le informazioni sulla presa dell'apparecchio).

#### Nota

Non appena l'utensile elettrico viene acceso, la turbina di aspirazione si avvia con un ritardo di 0,5 secondi. Se l'utensile elettrico è spento, la turbina di aspirazione continua a funzionare per circa 5 secondi per aspirare lo sporco residuo nel tubo flessibile di aspirazione.

## Sistema integrato di pulizia del filtro

#### Nota

Il sistema di pulizia del filtro è progettato per aspirare grandi quantità di polvere fine senza un sacchetto filtro inserito. Grazie al sistema di pulizia del filtro, è possibile pulire il filtro plissettato piatto sporco premendo semplicemente un pulsante, ripristinando così la potenza di aspirazione.

- Posizionare l'impugnatura del tubo flessibile di aspirazione nella posizione di parcheggio prevista sulla testa dell'apparecchio. All'accensione dell'apparecchio, premere 3 x il tasto di pulizia del filtro, facendo passare 4 secondi tra una volta e l'altra.

#### Figura P

#### Nota

Dopo aver premuto più volte il pulsante di pulizia del filtro, controllare il volume di riempimento del contenitore. In caso contrario, lo sporco potrebbe fuoriuscire all'apertura del serbatoio

## Funzione di soffiatura

La funzione di soffiatura può essere utilizzata per pulire aree difficili da raggiungere o dove l'aspirazione non è possibile, ad es. foglie sulla ghiaia.

- Inserire il tubo flessibile di aspirazione nel raccordo di soffiatura. La funzione di soffiatura viene così attivata.

#### Figura Q

## Interruzione del funzionamento

1. Portare l'interruttore dell'apparecchio su "0 OFF". L'apparecchio si spegne.



2. Variante 1: Posizionare l'impugnatura del tubo flessibile di aspirazione nella posizione di parcheggio intermedia.  
Variante 2: Agganciare la bocchetta per pavimenti in posizione di parcheggio.  
**Figura R**

### Termine del funzionamento

1. Portare l'interruttore dell'apparecchio su "0 OFF". L'apparecchio si spegne.
2. Estrarre la spina.
3. Rimuovere la testa dell'apparecchio.  
**Figura B**
4. Svuotare il serbatoio.  
Per i dispositivi con un tappo a vite di scarico, il serbatoio può essere svuotato utilizzando il tappo a vite di scarico.  
**Figura S**
5. Possibilità di conservazione:  
**Figura Y**

#### Nota

*Il tubo flessibile di aspirazione può essere avvolto attorno alla testa dell'apparecchio e fissato con l'aiuto dell'anello di tenuta del tubo flessibile.*

6. Conservare l'apparecchio in un luogo asciutto e protetto dal gelo.

## Uso degli accessori

### Avvertenze d'uso generali

- Collegare il tubo flessibile per lo sporco grossolano con i tubi per lo sporco grossolano.
- Collegare i tubi per lo sporco grossolano con la bocchetta pavimenti per sporco grossolano.

#### Figura J

- Collegare gli accessori come ad es. la spazzola aspirapolvere, all'impugnatura o inserirli direttamente nel tubo flessibile di aspirazione.

### Accessori per lo sporco grossolano

## ATTENZIONE

**Aspirare lo sporco grossolano con un sacchetto filtro**

*Danneggiamento del sacchetto filtro*

*Aspirazione di sporco grossolano solo senza sacchetto filtro inserito.*

- Per aspirare lo sporco grossolano e le piccole pietre, utilizzare il tubo flessibile per lo sporco grossolano, i tubi per lo sporco grossolano e la bocchetta pavimenti per lo sporco grossolano.

### Spazzola aspirapolvere con setole morbide

- Per la pulizia gentile di superfici delicate o di oggetti fragili come ad es. B. sono sul banco da lavoro.

## Cura e manutenzione

### Istruzioni generali per la cura

- Trattare l'apparecchio e gli accessori in plastica con un detergente per plastica disponibile in commercio.
- Sciacquare serbatoio e accessori all'occorrenza con acqua e asciugarlo prima del riutilizzo.

### Pulizia della cartuccia filtrante / filtro plissettato piatto

1. Sbloccare la cartuccia filtrante e aprirla.  
**Figura T**
2. Rimuovere la cartuccia filtrante.  
**Figura U**

3. Svuotare la cartuccia filtrante in un secchio dell'immondizia. In presenza di sporco persistente, battere la cartuccia filtrante contro il bordo del secchio dell'immondizia. Il filtro plissettato piatto non deve essere rimosso dalla cartuccia filtrante.

#### Figura V

Se necessario, pulire il filtro plissettato piatto separatamente.

4. A tale scopo, rimuovere il filtro plissettato piatto dalla cartuccia filtrante.

#### Figura W

5. Pulire il filtro plissettato piatto sotto acqua corrente. Non strofinare e non spazzolare.  
Lasciare asciugare completamente il filtro plissettato piatto prima del riutilizzo.

#### Figura X

Si consiglia di pulire il filtro plissettato piatto dopo ogni utilizzo.

## Guida alla risoluzione dei guasti

I guasti hanno spesso cause semplici che possono essere risolte con l'ausilio della panoramica seguente. In caso di dubbi o di guasti qui non menzionati si consiglia di rivolgersi al servizio assistenza autorizzato.

### Diminuzione della potenza di aspirazione

Gli accessori, il tubo flessibile di aspirazione o i tubi di aspirazione sono intasati.

- Rimuovere l'ostruzione con un ausilio idoneo.

Il sacchetto filtro è pieno

- Sostituire il sacchetto filtro.

Il filtro plissettato piatto è sporco.

- Pulire il filtro plissettato piatto (vedere il capitolo *Pulizia della cartuccia filtrante / filtro plissettato piatto*).

Il filtro plissettato piatto è danneggiato.

- Sostituire il filtro plissettato piatto.

## Dati tecnici

#### Nota

*I dati tecnici sono riportati sulla targhetta.*

## Algemene instructies



Voordat u het apparaat voor het eerst gebruikt, dient u deze originele gebruiksaanwijzing en de meegeleverde veiligheidsinstructies door te lezen en deze in acht te nemen.

Bewaar beide documenten voor later gebruik of volgende eigenaars.

## Reglementair gebruik

Gebruik het apparaat uitsluitend voor de privé-huishouding.

Het apparaat is overeenkomstig de beschrijvingen en veiligheidsinstructies in deze gebruiksaanwijzing bestemd voor gebruik als veelzijdige natte en droge zuiger.

Koude as mag alleen worden opgezogen met hiervoor geschikte accessoires.

Bescherm het apparaat tegen regen en bewaar het niet buitenshuis.

#### Instructie

*De fabrikant is niet aansprakelijk voor eventuele schade als gevolg van ondeskundig gebruik of verkeerde bediening.*

## Milieubescherming



Het verpakkingsmateriaal is recyclebaar. Gooi verpakkingen met het gescheiden afval weg.



Elektrische en elektronische apparaten bevatten waardevolle recyclebare materialen en vaak onderdelen zoals batterijen, accu's of olie, die bij onjuiste omgang of verkeerd weggoaien een

mogelijk gevaar voor de gezondheid en het milieu kunnen vormen. Voor een correct gebruik van het apparaat zijn deze onderdelen echter noodzakelijk. Apparaten met dit symbool mogen niet met het huisvuil worden weggegooid.

### Instructies voor inhoudsstoffen (REACH)

Actuele informatie over inhoudsstoffen vindt u onder: [www.kaercher.nl/REACH](http://www.kaercher.nl/REACH)

## Toebehoren en reserveonderdelen

Gebruik alleen origineel toebehoren en originele reserveonderdelen. Deze garanderen een veilige en storingsvrije werking van het apparaat.

Informatie over toebehoren en reserveonderdelen vindt u onder [www.kaercher.com](http://www.kaercher.com).

## Leveringsomvang

De leveringsomvang van het apparaat is op de verpakking afgebeeld. Controleer de inhoud bij het uitpakken op volledigheid. Bij ontbrekend toebehoren of bij transportschade neemt u contact op met uw distributeur.

## Garantie

In elk land gelden de garantievoorwaarden die door onze verantwoordelijke verkoopmaatschappij zijn uitgegeven. Mogelijke storingen aan uw apparaat verhelpen we binnen de garantieperiode gratis, voor zover een materiaal- of fabricagefout de oorzaak is. Als u gebruik wilt maken van de garantie, neemt u met uw aankoopbon contact op met uw distributeur of de dichtstbijzijnde geautoriseerde klantenservice. (adres zie achterzijde)

## Beschrijving apparaat

De afbeeldingen tonen het apparaat met de best mogelijke uitrusting (WD 6 PS / KWD 6 PS).

Afhankelijk van het gekozen model zijn er verschillen in de uitrusting. De specifieke apparatuur wordt beschreven op de verpakking van het desbetreffende apparaat. Afbeeldingen, zie pagina met grafieken.

### Afbeelding A

- 1 Zuigslangaansluiting
- 2 Draaischakelaar (met vermogensregeling voor apparaten met stopcontact)
- 3 Apparaatstopcontact
- 4 Blaasfunctie
- 5 Filterreinigingsknop
- 6 Parkeerpositie handgreep
- 7 Handgreep
- 8 Greep
- 9 Opbergvak
- 10 Filtercassette en ontgrendelingsknop
- 11 Kabelhaak

- 12 Slangopslag (beide kanten)
- 13 Typeplaatje met technische gegevens (bijv. reservoircapaciteit)
- 14 Opname toebehoren
- 15 Stroomleiding met netstekker
- 16 Vloersproeier parkeerpositie
- 17 Zwenkwiel
- 18 Aftaplug
- 19 Filterzak
- 20 Vlak harmonicafilter
- 21 Afneembare handgreep met elektrostatische bescherming
- 22 Zuigslang met verbindingstuk
- 23 Zuigbuis 2 x 0,5 m
- 24 Voegensproeier
- 25 Vloersproeier
- 26 Adapter voor het aansluiten van elektrisch gereedschap
- 27 Grofvuislanslang, NW 45 (renovatie)
- 28 Grofvuilbuizen 2 x 0,5 m, NW 45 (renovatie)
- 29 Sproeier voor grof vuil, NW 45 (renovatie)
- 30 Zuigborstel met zachte borstelharen (Workshop)
- 31 Flexibele gereedschapsslanslang (Workshop)

## Zwenkwielen en houder voor de accessoirehouder monteren

1. De handgreep dient tevens om de apparaatkop en het reservoir te vergrendelen. Om te ontgrendelen, de beugel helemaal naar voren zwenken tot de vergrendeling vrij is.

### Afbeelding B

2. Vóór het eerste gebruik de inhoud uit het reservoir verwijderen en de zwenkwielen verwijderen.

### Afbeelding C

### Afbeelding D

3. Houder voor de accessoirehouder op de achterkant van de apparaatkop klemmen.

### Afbeelding E

### Instructie

Bij uitvoeringen met roestvrijstalen buizen de beschermkap vóór het eerste gebruik verwijderen.

## Inbedrijfstelling

### Filterzak plaatsen

1. De filterzak volledig opvouwen.
2. De filterzak aan de apparaataansluiting bevestigen en stevig aandrukken.

### Afbeelding F

3. Plaats de apparaatkop en vergrendel deze.

### Afbeelding G

### Slang, buizen, vloersproeier monteren

1. De zuigslang aansluiten.  
**Afbeelding H**
2. De zuigslang met de handgreep verbinden.  
**Afbeelding I**

## Instructie

Voor gemakkelijk stofzuigen in kleine ruimtes kan de handgreep worden verwijderd en kunnen de accessoires direct op de zuigslang worden bevestigd.

Om de handgreep los te zetten, drukt u op de grijze vlakken aan beide zijden van de handgreep en trekt u de greep van de slang.

- De vloersproeier met de zuigbuizen verbinden.
  - Om droog vuil op te zuigen, de stand met uitgetrokken borstelstrips gebruiken.
  - Om water/vochtig vuil op te zuigen, de stand met uitgetrokken rubberstrips gebruiken.

## Afbeelding J

### Apparaat in bedrijf nemen

- De netstekker in het stopcontact steken.

## Afbeelding K

### Apparaten zonder stopcontact

- De apparaatschakelaar in de gewenste stand zetten.

## Afbeelding L

- Stand "1 AAN": De zuig-/blaasfunctie is geactiveerd.
- Stand "0 UIT": Het apparaat wordt uitgeschakeld.

### Apparaten met stopcontact

- De apparaatschakelaar in de gewenste stand zetten.

## Afbeelding M

- Stand "MAX": De zuig-/blaasfunctie is geactiveerd.
- Stand MAX : Wanneer het elektrische gereedschap is aangesloten, wordt de afzuiging automatisch geactiveerd.
- Stand "0 UIT": Het apparaat wordt uitgeschakeld.

## Instructie

Zolang het apparaat van stroom wordt voorzien, kan het apparaatstopcontact als stroombron worden gebruikt.

## Werking

### LET OP

#### Ontbrekend vlak harmonicafilter

Schade aan het apparaat

Werk altijd met geplaast vlak harmonicafilter.

## Instructie

Let bij het kopen en plaatsen van filterzakken en vlakke harmonicafilters op de actuele onderdeelnummers.

Informatie over toebehoren en reserveonderdelen vindt u op [www.kaercher.nl](http://www.kaercher.nl).

### Droogzuigen

### LET OP

#### Koude as opzuigen

Schade aan het apparaat

Zuig koude as alleen op met een asvoorafscheider.

### LET OP

#### Defect of nat vlak harmonicafilter

Schade aan het apparaat

Controleer het vlakke harmonicafilter voor inbedrijfstelling op beschadigingen en vervang het indien nodig.

Alleen met een droog vlak harmonicafilter zuigen.

## Instructie

Vervang de filterzak op tijd; een te volle filterzak kan beschadigd raken. De capaciteit van de filterzak hangt af van het opgezogen vuil. Bij fijnstof, zand etc. moet de filterzak vaker worden vervangen.

## Natzuigen

### LET OP

#### Nat zuigen met een filterzak

Schade aan het apparaat

Gebruik bij nat zuigen geen filterzak.

### LET OP

#### Gebruik met volle container

Wanneer het reservoir vol is, sluit een vlotter de zuigopening en het apparaat draait met verhoogd toerental.

Schakel het apparaat meteen uit en leeg het reservoir.

## Instructie

Als het apparaat omvalt, kan de vlotter ook sluiten. Om het apparaat weer te kunnen laten zuigen, zet u het apparaat neer, schakelt u het uit, en schakelt u het na 5 seconden weer in.

### Werken met elektrisch gereedschap (alleen voor apparaten met ingebouwd stopcontact)

### △ VOORZICHTIG

#### Onbedoeld starten van het elektrische gereedschap

Letsel of materiële schade

Zorg ervoor dat het elektrische gereedschap klaar is voor gebruik wanneer het op het apparaatstopcontact wordt aangesloten.

- Sluit de zuigslang aan.

## Afbeelding H

- Indien nodig kan de adapter met geschikt gereedschap aan de aansluitingsdiameter van het elektrische gereedschap worden aangepast.

- Optie A) De adapter op de handgreep van de zuigslang plaatsen. De zuigslang met adapter op het elektrische gereedschap aansluiten.

Optie B) Voor meer flexibiliteit bij het werken, de adapter met de dunne gereedschapslang en de handgreep van de zuigslang verbinden en deze op het elektrische gereedschap aansluiten.

Optie C) Bij sommige elektrische gereedschappen kan de handgreep van de zuigslang rechtstreeks op het elektrische gereedschap worden aangesloten.

## Afbeelding N

- De netstekker van het elektrische gereedschap in het apparaatstopcontact steken.

## Afbeelding O

- De apparaatschakelaar op MAX zetten : zetten.

Het vermogen kan met de draaischakelaar worden geregeld.

De afzuiging wordt automatisch geactiveerd.

## Afbeelding M

## Instructie

Let op het maximale aansluitvermogen (zie informatie op het apparaatstopcontact).

## Instructie

Zodra het elektrische gereedschap wordt ingeschakeld, loopt de zuigturbine met een vertraging van 0,5 seconde. Als het elektrische gereedschap wordt uitgeschakeld, loopt de zuigturbine nog ca. 5 seconden door om het resterende vuil in de zuigslang op te zuigen.

### Geïntegreerd filterreinigingssysteem

## Instructie

Het filterreinigingssysteem is ontworpen voor het opzuigen van grote hoeveelheden fijnstof zonder geplaaste filterzak. Dankzij het filterreinigingssysteem kan het vuile, vlakke harmonicafilter met een druk op de knop worden gereinigd; de zuigkracht neemt weer toe.

- De handgreep van de zuigslang in de daarvoor bestemde parkeerpositie op de kop van het apparaat steken. Filterreinigingsknop bij ingeschakeld apparaat 3 x indrukken, hierbij telkens 4 seconden wachten na het indrukken van de knop.

#### Afbeelding P

#### Instructie

*Nadat u meerdere keren op de filterreinigingsknop hebt gedrukt, het reservoir op vulvolume controleren. Anders kan bij het openen van het reservoir vuil uit treden.*

#### Blaasfunctie

De blaasfunctie kan worden gebruikt om gebieden te reinigen die moeilijk te bereiken zijn of waar zuigen niet mogelijk is, bijv. bladeren in een grindbed.

- De zuigslang in de blaasaansluiting steken. De blaasfunctie is nu geactiveerd.

#### Afbeelding Q

#### Werking onderbreken

1. De apparaatschakelaar op "0/OFF" zetten. Het apparaat wordt uitgeschakeld.
2. Variant 1: Steek de handgreep van de zuigslang op de tussenparkeerpositie.  
Variant 2: Vloersproeier in de parkeerpositie hangen.

#### Afbeelding R

#### Werking beëindigen

1. De apparaatschakelaar op "0/OFF" zetten. Het apparaat wordt uitgeschakeld.
2. Het netsnoer uittrekken.
3. De apparaatkap verwijderen.  
**Afbeelding B**
4. Het reservoir legen.  
Voor apparaten met een aftapplug kan het reservoir worden geleegd met behulp van de aftapplug.  
**Afbeelding S**
5. Opslagmogelijkheid:  
**Afbeelding Y**

#### Instructie

*De zuigslang kan om de apparaatkap worden gewikkeld en met behulp van de slangmanchet aan de apparaatkap worden bevestigd.*

6. Het apparaat op een droge en vorstvrije plaats opbergen.

## Toepassing van accessoires

#### Algemene gebruiksinstructies

- De grofvuilslang verbinden met de grofvuilbuizen.
- De grofvuilbuizen verbinden met de sproeier voor grof vuil.  
**Afbeelding J**
- Toebehoren, zoals de zuigborstel, aansluiten op de handgreep of rechtstreeks op de zuigslang bevestigen.

#### Toebehoren voor grof vuil

### LET OP

#### Grof vuil opzuigen met een filterzak

*Beschadiging van de filterzak*

*Grof vuil alleen opzuigen zonder geplaatste filterzak.*

- De grofvuilslang, de grofvuilbuizen en de sproeier voor grof vuil gebruiken om grof vuil en steentjes op te zuigen.

#### Zuigborstel met zachte borstelharen

- Voor het voorzichtig reinigen van gevoelige oppervlakken of tere voorwerpen die bijv. op de werkbank staan.

## Onderhoud

#### Algemene onderhoudsinstructies

- Apparaat en kunststof toebehoren met een gewone kunststofreiniger onderhouden.
- Container en toebehoren indien nodig met water uitspoelen en voor hergebruik drogen.

#### Filtercassette / vlak harmonicafilter reinigen

1. De filtercassette ontgrendelen en uitklappen.

#### Afbeelding T

2. De filtercassette verwijderen.

#### Afbeelding U

3. De filtercassette boven een vuilnisbak legen. Bij sterk vervuilde filtercassette tegen de rand van de vuilnisbak kloppen. Het vlakke harmonicafilter hoeft niet uit de filtercassette te worden verwijderd.

#### Afbeelding V

Het vlakke harmonicafilter indien nodig apart reinigen.

4. Hiervoor het vlakke harmonicafilter uit de filtercassette verwijderen.

#### Afbeelding W

5. Het vlakke harmonicafilter onder stromend water reinigen. Niet wrijven of afborstelen. Het vlakke harmonicafilter volledig laten drogen, alvorens het opnieuw te gebruiken.

#### Afbeelding X

We adviseren om het vlakke harmonicafilter na elk gebruik schoon te maken.

## Hulp bij storingen

Storingen hebben vaak oorzaken die eenvoudig met behulp van het volgende overzicht kunnen worden verholpen. Neem bij twijfel of storingen die hier niet worden vermeld contact op met de erkende klantenservice.

#### Afnemende zuigkracht

De accessoires, de zuigslang of de zuigbuizen zijn verstopt.

- De verstopping met een geschikt hulpmiddel verwijderen.

De filterzak is vol

- Vervang de filterzak.

Het vlakke harmonicafilter is vuil.

- Het waterfilter reinigen (zie hoofdstuk *Filtercassette / vlak harmonicafilter reinigen*).

Het vlakke harmonicafilter is beschadigd.

- Vervang het vlakke harmonicafilter.

## Technische gegevens

#### Instructie

*De technische gegevens staan op het typeplaatje.*

## Avisos generales



Antes de poner en marcha por primera vez el equipo, lea este manual de instrucciones y las instrucciones de seguridad adjuntas. Actúe conforme a estos documentos. Conserve estos dos manuales para su uso posterior o para propietarios ulteriores.

## Uso previsto

Utilice el dispositivo solo en hogares privados.

De acuerdo con las descripciones y la información de seguridad de estas instrucciones de funcionamiento, el dispositivo está diseñado para su uso como aspirador en seco y húmedo.

Las cenizas frías solo se pueden aspirar con los accesorios adecuados.

Proteja el dispositivo contra la lluvia y no lo guarde al aire libre.

### Nota

*El fabricante no se hace responsable por los posibles daños causados por un uso inadecuado o un funcionamiento incorrecto.*

## Protección del medioambiente



Los materiales del embalaje son reciclables. Elimine los embalajes de forma respetuosa con el medioambiente.



Los equipos eléctricos y electrónicos contienen materiales reciclables y, a menudo, componentes, como baterías, acumuladores o aceite, que suponen un riesgo potencial para la salud de las personas o el medioambiente en caso de manipularse o eliminarse de forma inadecuada. Sin embargo, dichos componentes son necesarios para un servicio adecuado del equipo. Los equipos identificados con este símbolo no pueden eliminarse con la basura doméstica.

### Avisos sobre sustancias contenidas (REACH)

Encontrará información actual sobre las sustancias contenidas en: [www.kaercher.com/REACH](http://www.kaercher.com/REACH)

## Accesorios y recambios

Utilice únicamente accesorios y recambios originales, estos garantizan un servicio seguro y fiable del equipo. Encontrará información sobre los accesorios y recambios en [www.kaercher.com](http://www.kaercher.com).

## Volumen de suministro

El volumen de suministro del equipo se muestra en el embalaje. Compruebe la integridad del volumen de suministro durante el desembalaje. Póngase en contacto con su distribuidor si faltan accesorios o en caso de daños de transporte.

## Garantía

En cada país se aplican las condiciones de garantía indicadas por nuestra compañía distribuidora autorizada. Subsananamos cualquier fallo en su equipo de forma gratuita dentro del plazo de garantía siempre que la causa se deba a un fallo de fabricación o material. En caso de garantía, póngase en contacto con su distribuidor o con el servicio de postventa autorizado más próximo presentando la factura de compra. (Dirección en el reverso)

## Descripción del equipo

Las figuras muestran el equipo con el mejor equipamiento posible (WD 6 P S/KWD 6 P S).

Según el modelo seleccionado, existen diferencias en el equipamiento. El equipamiento específico se describe en el embalaje del equipo.

Véanse las figuras en la página de gráficos.

### Figura A

- 1 Conexión para mangueras de aspiración
- 2 Selector giratorio

(con regulación de la potencia para equipos con enchufe)

- 3 Enchufe del equipo
- 4 Función de soplado
- 5 Tecla de limpieza de filtros
- 6 Asa de posición de estacionamiento
- 7 Asa de transporte
- 8 Retráctil
- 9 Compartimentos
- 10 Cartucho filtrante y tecla de desbloqueo
- 11 Gancho para cables
- 12 Almacenamiento para mangueras (ambos lados)
- 13 Placa de características con datos técnicos (por ejemplo, tamaño del recipiente)
- 14 Alojamiento de accesorios
- 15 Cable de conexión de red con conector de red
- 16 Posición de estacionamiento para boquilla para suelos
- 17 Rodillo de dirección
- 18 Tapón de drenaje
- 19 Bolsa de filtro
- 20 Filtro plegado plano
- 21 Asa desmontable con protección electrostática
- 22 Manguera de aspiración con conector
- 23 Tubos de aspiración 2 x 0,5 m
- 24 Boquilla para ranuras
- 25 Boquilla para suelos
- 26 Adaptador para conectar herramientas eléctricas
- 27 Manguera para suciedad gruesa, diámetro 45 (renovación)
- 28 Tuberías para suciedad gruesa 2 x 0,5 m, diámetro 45 (renovación)
- 29 Boquilla para suelos con suciedad gruesa, diámetro 45 (renovación)
- 30 Pincel de aspiración con cerdas suaves (taller)
- 31 Manguera flexible para herramientas (taller)

## Montaje de los rodillos de dirección y de la sujeción para el alojamiento de accesorios

1. El asa de transporte también sirve para bloquear el cabezal del equipo y el recipiente. Para desbloquear, gire el estribo completamente hacia adelante hasta que el cierre se suelte.

### Figura B

2. Antes de la primera puesta en funcionamiento, retirar el contenido del recipiente y montar los rodillos de dirección.

### Figura C

### Figura D

- Enganche la sujeción para el alojamiento de accesorios en la parte posterior del cabezal del equipo.

#### Figura E

#### Nota

Para las versiones con tubos de acero inoxidable, retire la tapa protectora antes de la primera puesta en funcionamiento.

### Puesta en funcionamiento

#### Colocación de la bolsa de filtro

- Desplegar la bolsa de filtro por completo.
- Colocar la bolsa de filtro en la conexión del equipo y presionarla bien.

#### Figura F

- Colocar y bloquear el cabezal del filtro.

#### Figura G

#### Montaje de la manguera, los tubos y la boquilla para suelos

- Conectar la manguera de aspiración.

#### Figura H

- Conectar la manguera de aspiración con el asa.

#### Figura I

#### Nota

Para aspirar cómodamente en espacios reducidos, el asa se puede quitar y los accesorios se pueden conectar directamente a la manguera de aspiración.

Para soltar el asa, presionar las superficies grises en ambos lados del asa y tirar del asa fuera de la manguera.

- Conectar la boquilla para suelos con los tubos de aspiración.

#### Figura J

- Utilice la posición con las tiras de cepillo extendidas para aspirar la suciedad seca.
- Utilice la posición con los labios de goma extendidos para aspirar el agua y la suciedad húmeda.

#### Figura J

#### Puesta en funcionamiento del equipo

- Conectar el conector de red a un enchufe.

#### Figura K

#### Equipos sin enchufe

- Colocar el interruptor del equipo en la posición deseada.

#### Figura L

- Posición "1 ON": Se activa la función de soplado/aspiración.
- Posición "0 OFF": El equipo se desconecta.

#### Equipos con enchufe

- Colocar el interruptor del equipo en la posición deseada.

#### Figura M

- Posición "MAX": Se activa la función de soplado/aspiración.
- Posición MAX : Cuando la herramienta eléctrica está conectada, el sistema de aspiración se activa automáticamente.
- Posición "0 OFF": El equipo se desconecta.

#### Nota

Siempre que el equipo reciba alimentación, el conector del equipo se puede utilizar como fuente de corriente.

### Funcionamiento

#### CUIDADO

Falta el filtro plegado plano

Daños en el equipo

Trabaje siempre con el filtro plegado plano insertado.

#### Nota

Al comprar e instalar bolsas de filtro y filtros plegados planos, preste atención a las referencias actuales.

Encontrará información sobre los accesorios y los recambios en [www.kaercher.com](http://www.kaercher.com).

#### Aspiración en seco

#### CUIDADO

Aspiración de cenizas frías

Daño al dispositivo

Aspire únicamente las cenizas frías con un separador de cenizas.

#### CUIDADO

Filtro plegado plano mojado o defectuoso

Daños en el equipo

Antes de la puesta en funcionamiento, compruebe si el filtro plegado plano está dañado y cámbielo si es necesario.

Aspire únicamente con un filtro plegado plano seco.

#### Nota

Cambiar la bolsa de filtro a su debido tiempo, ya que una bolsa de filtro demasiado llena podría dañarse. El nivel de llenado de la bolsa de filtro depende de la suciedad aspirada. En el caso de aspirar polvo fino, arena, etc. la bolsa de filtro debería cambiarse con mayor frecuencia.

#### Aspiración de suciedad líquida

#### CUIDADO

Aspiración de suciedad líquida con una bolsa de filtro

Daño al dispositivo

No utilice una bolsa de filtro al aspirar suciedad líquida.

#### CUIDADO

Operación con el recipiente lleno

Cuando el recipiente está lleno, un interruptor de flotador cierra la boca de aspiración y el dispositivo funciona a mayor velocidad.

Apague el dispositivo de inmediato y vacíe el recipiente.

#### Nota

Si el dispositivo se cae, el flotador también puede cerrarse. Para que el dispositivo pueda aspirar nuevamente, colóquelo en posición vertical, apáguelo, espere 5 segundos y luego enciéndalo nuevamente.

#### Trabajos con herramientas eléctricas (solo para equipos con enchufe incorporado)

#### ⚠ PRECAUCIÓN

Arranque involuntario de la herramienta eléctrica

Lesiones o daños materiales

Asegúrese de que la herramienta eléctrica esté lista para su uso tan pronto como se conecte al conector del equipo.

- Conectar la manguera de aspiración.

#### Figura H

- Si es necesario, el adaptador se puede adaptar al diámetro de conexión de la herramienta eléctrica con una herramienta adecuada.
- Opción A) Coloque el adaptador en el asa de la manguera de aspiración. Conecte la manguera de aspiración con adaptador a la herramienta eléctrica. Opción B) Para una mayor flexibilidad al trabajar, conecte el adaptador a la manguera delgada para

herramientas y al asa de la manguera de aspiración y conéctelo a la herramienta eléctrica.

Opción C) Con algunas herramientas eléctricas, el asa de la manguera de aspiración se puede conectar directamente a la herramienta eléctrica.

#### Figura N

- Enchufar el conector de red de la herramienta eléctrica en el enchufe del equipo.

#### Figura O

- Ponga el interruptor del equipo en MAX  . La potencia se puede regular mediante el selector giratorio. El sistema de aspiración se activa automáticamente.

#### Figura M

##### Nota

Tenga en cuenta la potencia conectada máxima (véase la información en el conector del equipo).

##### Nota

En cuanto se enciende la herramienta eléctrica, la turbina de aspiración se pone en marcha con un retraso de 0,5 segundos. Si la herramienta eléctrica está apagada, el filtro plegado plano sigue funcionando durante unos 5 segundos para aspirar la suciedad restante de la manguera de aspiración.

### Sistema de limpieza de filtros integrado

##### Nota

El sistema de limpieza de filtros está diseñado para aspirar grandes cantidades de polvo fino sin una bolsa de filtro insertada. Gracias al sistema de limpieza de filtros, el filtro plegado plano sucio puede limpiarse con solo presionar un botón y la potencia de aspiración volverá a aumentar.

- Coloque el asa de la manguera de aspiración en la posición de estacionamiento prevista para ello en el cabezal del equipo. Pulsar tres veces la tecla de limpieza de filtros con el equipo conectado esperando 4 segundos entre cada accionamiento.

#### Figura P

##### Nota

Después de pulsar la tecla de limpieza de filtros varias veces, comprobar el volumen de llenado del recipiente. De lo contrario, la suciedad podría salir cuando se abra el recipiente

### Función de soplado

La función de soplado se puede utilizar para limpiar áreas poco accesibles o donde no es posible aspirar, p. ej. hojas en gravilla.

- Inserte la manguera de aspiración en la conexión de soplado. La función de soplado ahora está activada.

#### Figura Q

### Interrupción del servicio

- Colocar el interruptor del equipo en la posición "0 OFF". El equipo se desconecta.
- Variante 1: Colocar el asa de la manguera de aspiración en la posición intermedia de estacionamiento. Variante 2: Enganchar la boquilla para suelos en la posición de estacionamiento.

#### Figura R

### Finalización del funcionamiento

- Colocar el interruptor del equipo en la posición "0 OFF". El equipo se desconecta.

- Desenchufar el conector de red.
- Retirar el cabezal del equipo.

#### Figura B

- Vaciar el recipiente.

En el caso de los equipos que cuentan con un tapón de drenaje, el recipiente se puede vaciar usando dicho tapón.

#### Figura S

- Posibilidad de almacenaje:

#### Figura Y

##### Nota

La manguera de aspiración se puede enrollar alrededor del cabezal del equipo y fijarse al cabezal del equipo con la ayuda del manguito de la manguera.

- Almacenar el equipo en una sala seca y protegida contra heladas.

## Empleo de los accesorios

### Información general para el usuario

- Conectar la manguera para suciedad gruesa con los tubos para suciedad gruesa.
- Conectar los tubos para suciedad gruesa con la boquilla para suelos con suciedad gruesa.

#### Figura J

- Conectar los accesorios, por ejemplo el pincel de aspiración, con el asa o directamente con la manguera de aspiración.

### Accesorios para suciedad gruesa

## CUIDADO

### Aspiración de suciedad gruesa con una bolsa de filtro

#### Daños en la bolsa de filtro

La bolsa de filtro no debe utilizarse nunca para aspirar suciedad gruesa.

- Utilice la manguera para suciedad gruesa, los tubos para suciedad gruesa y la boquilla para suelos con suciedad gruesa para aspirar la suciedad más gruesa y las piedras más pequeñas.

### Pincel de aspiración con cerdas suaves

- Para una limpieza cuidadosa de superficies u objetos delicados, p. ej. los que se encuentran en el banco de trabajo.

## Cuidado y mantenimiento

### Instrucciones generales de cuidado

- Limpie el dispositivo y las piezas de plástico de los accesorios con un limpiador para plástico de uso común.
- Enjuague el recipiente y los accesorios con agua, según sea necesario, y séquelos antes de volver a usarlos.

### Limpieza del cartucho filtrante/filtro plegado plano

- Desbloquear el cartucho filtrante y empujarlo.
- #### Figura T
- Retirar el cartucho filtrante.
- #### Figura U
- Vaciar el cartucho filtrante en un cubo de basura. Si está muy sucio, golpear el cartucho filtrante contra el borde del cubo de basura. Para ello, no es necesario retirar el filtro plegado plano del cartucho filtrante.

#### Figura V

Si es necesario, limpiar el filtro plegado plano por separado.

4. Para ello, retirar el filtro plegado plano del cartucho filtrante.

#### Figura W

5. Limpiar el filtro plegado plano con agua corriente. No frotar ni cepillar.

Dejar que el filtro plegado plano se seque completamente antes de volver a utilizarlo.

#### Figura X

Recomendamos limpiar el filtro plegado plano después de cada uso.

## Ayuda en caso de fallos

A menudo, las causas de los fallos son simples y pueden solucionarse con ayuda del siguiente resumen. En caso de duda o fallos no mencionados aquí, póngase en contacto con el servicio de posventa.

### Potencia de aspiración decreciente

El accesorio, la manguera de aspiración y el tubo de aspiración están obstruidos.

- Eliminar la obstrucción con un elemento adecuado. La bolsa de filtro está llena
- Cambiar la bolsa de filtro.

El filtro plegado plano está sucio.

- Limpiar el filtro plegado plano (véase el capítulo *Limpieza del cartucho filtrante/filtro plegado plano*).

El filtro plegado plano está dañado.

- Sustituya el filtro plegado plano.

## Datos técnicos

### Nota

Los datos técnicos se encuentran en la placa de características.

## Indicações gerais



Antes da primeira utilização do aparelho leia o manual de instruções original e os avisos de segurança que o acompanham. Proceda em conformidade. Conserve as duas folhas para referência ou utilização futura.

## Utilização prevista

Utilize o aparelho exclusivamente na habitação privada. O aparelho destina-se à utilização como aspirador de líquidos e sólidos em conformidade com as descrições e os avisos de segurança contidos neste manual de instruções.

As cinzas frias só podem ser aspiradas com acessórios adequados.

Proteger o aparelho da chuva e não o guardar no exterior.

### Aviso

O fabricante não se responsabiliza por eventuais danos resultantes da utilização para fins não previstos ou da operação incorrecta do aparelho.

## Protecção do meio ambiente



Os materiais de empacotamento são recicláveis. Elimine as embalagens de acordo com os regulamentos ambientais.



Os aparelhos eléctricos e electrónicos contêm materiais recicláveis de valor e, com frequência, componentes como baterias, acumuladores ou óleo que, em caso de manipulação ou recolha errada, podem representar um potencial perigo para a saúde humana e para o ambiente. Estes componentes

são necessários para o bom funcionamento do aparelho. Os aparelhos que apresentem este símbolo não devem ser recolhidos no lixo doméstico.

### Avisos relativos a ingredientes (REACH)

Podé encontrar informações actualizadas acerca de ingredientes em: [www.kaercher.com/REACH](http://www.kaercher.com/REACH)

## Acessórios e peças sobressalentes

Ao utilizar apenas acessórios originais e peças sobressalentes originais, garante uma utilização segura e o bom funcionamento do aparelho.

Informações acerca de acessórios e peças sobressalentes disponíveis em [www.kaercher.com](http://www.kaercher.com).

## Volume do fornecimento

O volume do fornecimento do aparelho está indicado na embalagem. Ao abrir a embalagem, confirme a integridade do conteúdo. Caso faltem acessórios ou em caso de danos de transporte informe o seu fornecedor.

## Garantia

Em cada país são válidas as condições de garantia transmitidas pela nossa sociedade distribuidora responsável. Trataremos de possíveis avarias no seu aparelho no âmbito do prazo da garantia, sem custos, desde que estas tenham origem num erro de material ou de fabrico. Em caso de garantia, contacte o seu revendedor ou a assistência técnica autorizada mais próxima, apresentando o talão de compra. (endereço consultar o verso)

## Descrição do aparelho

As figuras mostram o aparelho com o melhor equipamento possível (WD 6 PS / KWD 6 PS).

Dependendo do modelo seleccionado, existem diferenças no equipamento. O equipamento específico é descrito na embalagem do aparelho.

Figuras, ver página de gráficos.

### Figura A

- ① Ligação da manguera de aspiração
- ② Interruptor rotativo (com regulação da potência para aparelhos com tomada)
- ③ Tomada do aparelho
- ④ Função de sopro
- ⑤ Tecla de limpeza do filtro
- ⑥ Punho da posição de estacionamento
- ⑦ Pega de transporte
- ⑧ Punho
- ⑨ Base de apoio
- ⑩ Cassete filtrante e tecla de desbloqueio
- ⑪ Braçadeira para cabo
- ⑫ Armazenamento da manguera (ambos os lados)
- ⑬ Placa de características com dados técnicos (por exemplo, dimensão do depósito)
- ⑭ Suporte do acessório
- ⑮ Cabo de ligação à rede com ficha de rede



- 16 Posição de estacionamento do bocal para pavimentos
- 17 Roletto de direcção
- 18 Parafuso de descarga
- 19 Saco filtrante
- 20 Filtro de pregas
- 21 Punho amovível com protecção electrostática
- 22 Mangueira de aspiração com peça de ligação
- 23 Tubos de aspiração 2 x 0,5 m
- 24 Bocal para juntas
- 25 Bocal para pavimentos
- 26 Adaptador para a ligação de ferramentas eléctricas
- 27 Mangueira para sujidade grosseira, NW 45 (Renovation)
- 28 Tubos para sujidade grosseira 2 x 0,5 m, NW 45 (Renovation)
- 29 Bocal para pavimentos com sujidade grosseira, NW 45 (reforma)
- 30 Escova de aspiração com cerdas macias (Workshop)
- 31 Mangueira de ferramenta flexível (Workshop)

## Montar os roletos de direcção e o suporte para a montagem do acessório

- A pega de transporte também serve para o bloqueio da cabeça do aparelho e do depósito. Para desbloquear, girar o suporte totalmente para a frente até que o bloqueio fique livre.

### Figura B

- Antes do primeiro arranque, retirar o conteúdo do depósito e montar os roletos de direcção.

### Figura C

### Figura D

- Engatar o suporte do acessório na parte de trás da cabeça do aparelho.

### Figura E

#### Aviso

Para versões com tubos de aço inoxidável, remover a capa de protecção antes do primeiro arranque.

## Colocação em funcionamento

### Colocar o saco filtrante

- Desdobrar completamente o saco filtrante.
- Colocar o saco filtrante na ligação do aparelho e pressionar bem.

### Figura F

- Colocar a cabeça do aparelho e bloquear.

### Figura G

## Montar a mangueira, tubos, bocal para pavimentos

- Conectar a mangueira de aspiração.

### Figura H

- Unir a mangueira de aspiração ao punho.

### Figura I

#### Aviso

Para uma limpeza confortável em espaços pequenos, o punho pode ser removido e o acessório montado directamente na mangueira de aspiração.

Para soltar o punho, as superfícies cinzentas dos dois lados do punho devem ser pressionadas e o punho retirado da mangueira.

- Unir o bocal para pavimentos aos tubos de aspiração.

- Utilizar a posição com as tiras da escova estendidas para aspirar a sujidade seca.
- Utilizar a posição com o lábio de borracha estendidas para aspirar a sujidade húmida/água.

### Figura J

### Colocar o aparelho em funcionamento.

- Ligar a ficha de rede à tomada.

### Figura K

#### Aparelhos sem tomada

- Colocar o interruptor do aparelho na posição pretendida.

### Figura L

- Posição "1 ON": A função de aspiração/sopro é activada.
- Posição "0 OFF": O aparelho é desligado.

#### Aparelhos com tomada

- Colocar o interruptor do aparelho na posição pretendida.

### Figura M

- Posição "MAX": A função de aspiração/sopro é activada.
- Posição MAX : com a ferramenta eléctrica conectada, a aspiração é activada automaticamente.
- Posição "0 OFF": O aparelho é desligado.

#### Aviso

Enquanto o aparelho estiver alimentado com corrente, a tomada do aparelho pode ser utilizada como fonte de corrente.

## Operação

### ADVERTÊNCIA

#### Filtro de pregas em falta

Danos no aparelho

Trabalhe sempre com o filtro de pregas colocado.

#### Aviso

Ao comprar e instalar sacos filtrantes e filtros de pregas, observar as referências actuais.

Informações acerca de acessórios e peças sobressalentes disponíveis em [www.kaercher.com](http://www.kaercher.com).

### Aspiração de sólidos

### ADVERTÊNCIA

#### Aspiração de cinzas frias

Danos no aparelho

Aspire cinzas frias apenas com um separador prévio de cinzas.

### ADVERTÊNCIA

#### Filtro de pregas molhado ou com defeito

Danos no aparelho

Antes do arranque, verifique se o filtro de pregas está danificado e substitua-o, se necessário.

Aspire apenas com um filtro de pregas seco.

#### Aviso

Substituir atempadamente o saco filtrante, pois um saco filtrante muito cheio pode danificar-se. O grau de enchimento do saco filtrante depende da sujidade

aspirada. Em caso de pó fino, areia, etc., o saco filtrante deve ser substituído frequentemente.

### Aspiração de líquidos

## ADVERTÊNCIA

### Aspiração de líquidos com saco filtrante

Danos no aparelho

Não utilize nenhum saco filtrante para a aspiração de líquidos.

## ADVERTÊNCIA

### Operação com depósito cheio

Se o depósito estiver cheio, um flutuador fecha a abertura de aspiração e o aparelho funciona a rotações mais elevadas.

Desligue o aparelho imediatamente e esvazie o depósito.

### Aviso

Se o aparelho cair, o flutuador também pode fechar. Para o aparelho voltar a tomar-se absorvente, instale-o, desligue-o, aguarde 5 segundos e volte a ligá-lo.

### Trabalhos com ferramentas eléctricas (apenas para aparelhos com tomada integrada)

## ⚠ CUIDADO

### Arranque inadvertido da ferramenta eléctrica

Ferimentos ou danos materiais

Certifique-se de que a ferramenta eléctrica está pronta a funcionar, assim que for conectada à tomada do aparelho.

1. Conectar a mangueira de aspiração.

### Figura H

2. Se necessário, o adaptador pode ser adaptado ao diâmetro da ligação da ferramenta eléctrica usando uma ferramenta adequada.

3. Opção A) Colocar o adaptador no punho da mangueira de aspiração. Unir a mangueira de aspiração com o adaptador na ferramenta eléctrica.

Opção B) Para maior flexibilidade ao trabalhar, unir o adaptador à mangueira fina da ferramenta e ao punho da mangueira de aspiração e ligar à ferramenta eléctrica.

Opção C) Com algumas ferramentas eléctricas, o punho da mangueira de aspiração pode ser ligado directamente à ferramenta eléctrica.

### Figura N

4. Encaixar a ficha de rede da ferramenta eléctrica na tomada do aparelho.

### Figura O

5. Colocar o interruptor do aparelho em MAX  . A potência pode ser regulada usando o interruptor rotativo.

A aspiração é activada automaticamente.

### Figura M

### Aviso

Observe a potência máxima da ligação (ver as indicações na tomada do aparelho).

### Aviso

Assim que a ferramenta eléctrica é ligada, a turbina de aspiração arranca com um atraso de 0,5 segundos. Se a ferramenta eléctrica for desligada, a turbina de aspiração continua a funcionar durante aproximadamente 5 segundos, para aspirar a sujidade residual na mangueira de aspiração.

### Sistema integrado de limpeza do filtro

### Aviso

O sistema de limpeza do filtro é concebido para aspirar grandes quantidades de pó fino sem um saco filtrante inserido. Com o sistema de limpeza do filtro, o filtro de pregas sujo pode ser limpo através de accionamento por botão e a potência de aspiração pode ser aumentada novamente.

- Coloque o punho da mangueira de aspiração na posição de estacionamento prevista na cabeça do aparelho. Premir o botão de limpeza do filtro no aparelho ligado 3 vezes e aguardar 4 segundos entre accionamentos individuais.

### Figura P

### Aviso

Após pressionar o botão de limpeza do filtro várias vezes, verificar o volume de enchimento do depósito. Caso contrário, a sujidade pode escapar quando o depósito é aberto

### Função de sopro

A função de sopro pode ser usada para limpar áreas que são difíceis de alcançar ou onde a aspiração não é possível, por exemplo, folhagem numa área de pedras soltas.

- Colocar a mangueira de aspiração na ligação de sopro. Assim, a função de sopro é activada.

### Figura Q

### Interromper a operação

1. Colocar o interruptor do aparelho em "0/OFF". O aparelho é desligado.
2. Variante 1: Colocar o punho da mangueira de aspiração na posição de estacionamento intermédia. Variante 2: Pendurar o bocal para pavimentos na posição de estacionamento.

### Figura R

### Terminar a operação

1. Colocar o interruptor do aparelho em "0/OFF". O aparelho é desligado.
2. Retirar a ficha de rede.
3. Retirar a cabeça do aparelho.

### Figura B

4. Esvaziar o depósito. Para aparelhos que possuem um parafuso de descarga, o depósito pode ser esvaziado usando o parafuso de descarga.

### Figura S

5. Possibilidade de armazenamento: **Figura Y**

### Aviso

A mangueira de aspiração pode ser enrolada em torno da cabeça do aparelho e fixada na cabeça do aparelho com a ajuda do colar da mangueira.

6. Guardar o aparelho num local seco e sem risco de congelamento.

## Aplicação dos acessórios

### Instruções de utilização gerais

- Unir a mangueira de sujidade grosseira com os tubos de sujidade grosseira.
- Unir os tubos de sujidade grosseira com o bocal para pavimentos com sujidade grosseira.

### Figura J

- Unir as peças de acessórios, tais como a escova de aspiração, ao punho ou fixar directamente à mangueira de aspiração.

## Accessório para sujidade grosseira

### ADVERTÊNCIA

#### Aspiração de sujidade grosseira com um saco filtrante

Danos no saco filtrante

Aspiração de sujidade grosseira apenas sem o saco filtrante inserido.

- Utilizar a mangueira para sujidade grosseira, os tubos para sujidade grosseira e o bocal para pavimentos com sujidade grosseira para aspirar a sujidade grosseira e pequenas pedras.

## Escova de aspiração com cerdas macias

- Para a limpeza suave de superfícies sensíveis ou objectos delicados que estão, p. ex., na bancada de trabalho.

## Conservação e manutenção

### Instruções gerais de manutenção

- Assegurar a conservação do aparelho e das peças de acessórios de plástico com um produto de limpeza para plástico comum.
- Se necessário, lavar o depósito e os acessórios com água e secar antes de reutilizar.

## Limpar a cassette filtrante/o filtro de pregas

1. Desdobrar a cassette filtrante e dobrar para fora. **Figura T**
2. Retirar a cassette filtrante. **Figura U**
3. Esvaziar a cassette filtrante para um balde do lixo. Se a cassette filtrante estiver muito suja, bater a cassette filtrante contra a borda do balde do lixo. Para isso, o filtro de pregas não precisa de ser retirado da cassette filtrante.

### Figura V

Se necessário, limpar o filtro de pregas separadamente.

4. Para tal, retirar o filtro de pregas da cassette filtrante. **Figura W**
5. Limpar o filtro de pregas sob água corrente. Não esfregar nem escovar. Deixar o filtro de pregas secar completamente antes de o voltar a usar.

### Figura X

Recomendamos a limpeza do filtro de pregas depois de cada utilização.

## Ajuda em caso de avarias

As avarias têm, geralmente, causas simples que podem ser corrigidas por si com a ajuda do seguinte resumo. Em caso de dúvida ou no caso de se tratar de uma avaria não mencionada aqui, contacte o serviço de assistência técnica autorizado.

### Perda de potência de aspiração

Os acessórios, a mangueira de aspiração ou os tubos de aspiração estão obstruídos.

- Desobstruir com um meio auxiliar adequado.
- O saco filtrante está cheio
- Substituir o saco filtrante.
- O filtro de pregas está sujo.
- Limpar o filtro de pregas (ver capítulo *Limpar a cassette filtrante/o filtro de pregas*).
- O filtro de pregas está danificado.
- Substituir o filtro de pregas.

## Dados técnicos

### Aviso

Os dados técnicos encontram-se na placa de características.

## Generelle henvisninger



Læs den originale driftsvejledning og de vedlagte sikkerhedshenvisninger inden maskinen tages i brug første gang. Betjen maskinen i overensstemmelse hermed.

Opbevar begge hæfter til senere brug eller til kommende brugere.

## Bestemmelsesmæssig anvendelse

Apparatet må kun anvendes i en privat husholdning.

Maskinen er beregnet til brug som våd- og tørsuger i overensstemmelse med de beskrivelser og sikkerhedsanvisninger, der fremgår af denne driftsvejledning. Kold aske må kun opsuges med passende tilbehør. Beskyt maskinen mod regn, og opbevar den ikke uden dørs.

### Obs

Producenten hæfter ikke for eventuelle skader, der forårsages af ikke korrekt brug eller forkert betjening.

## Miljøbeskyttelse



Emballagen kan genbruges. Sørg for at bortskaffe emballagen miljømæssigt korrekt.



Elektriske og elektroniske maskiner indeholder værdifulde materialer, der kan genbruges, og ofte dele, såsom batterier, akku-pakker eller olie, der ved forkert håndtering eller forkert bortskaffelse

kan udgøre en fare for menneskers sundhed og for miljøet. For en korrekt drift af maskinen er disse dele imidlertid nødvendige. Maskiner, der er kendetegnet med dette symbol, må ikke bortskaffes sammen med husholdningsaffaldet.

### Henvisninger til indholdsstoffer (REACH)

Aktuelle oplysninger om indholdsstoffer findes på: [www.kaercher.com/REACH](http://www.kaercher.com/REACH)

## Tilbehør og reservedele

Anvend kun originaltilbehør og -reservedele. De er en garanti for en sikker og fejlfri drift af maskinen.

Informationer om tilbehør og reservedele findes på [www.kaercher.com](http://www.kaercher.com).

## Leveringsomfang

Maskinens leveringsomfang er vist på emballagen. Kontroller ved udpakningen, om indholdet er komplet. Kontakt venligst forhandleren, hvis der mangler tilbehør eller ved transportskader.

## Garanti

I de enkelte lande gælder de af vore forhandlere fastlagte garanti betingelser. Eventuelle fejl på maskinen afhjælpes gratis inden for garantien, såfremt fejlen kan tilskrives en materiale- eller produktionsfejl. Hvis du ønsker at gøre garantien gældende, bedes du henvende dig til sin forhandler eller nærmeste kundeservice medbringende kvittering for købet.

(Se adressen på bagsiden)

## Beskrivelse af maskinen

Illustrationerne viser maskinen med det bedst mulige udstyr (WD 6 P S / KWD 6 P S). Udstyret varierer afhængigt af den valgte model. Det konkrete udstyr er beskrevet på maskinens emballage. Figurer, se grafiksider.

### Figur A

- ① Sugelangetilslutning
- ② Drejekontakt  
(med effekregulering til maskiner med stik)
- ③ Maskinstik
- ④ Blæsefunktion
- ⑤ Knap til filterrengøring
- ⑥ Parkeringsposition håndgreb
- ⑦ Bæregreb
- ⑧ Grebfordybning
- ⑨ Opbevaringsflade
- ⑩ Filterkassette og udløserknap
- ⑪ Kabelkrog
- ⑫ Slangeopbevaring (begge sider)
- ⑬ Typeskilt med tekniske data (f.eks. beholderstørrelse)
- ⑭ Holder til tilbehør
- ⑮ Nettilslutningsledning med netstik
- ⑯ Parkeringsposition gulvmundstykke
- ⑰ Styrrulle
- ⑱ Aftapningsskrue
- ⑲ Filterpose
- ⑳ Fladt foldefilter
- ㉑ Aftageligt håndgreb med elektrostatisk beskyttelse
- ㉒ Sugelangse med forbindelsesstykke
- ㉓ Stænger 2 x 0,5 m
- ㉔ Fugedyse
- ㉕ Gulvmundstykke
- ㉖ Adapter til tilslutning af el-værktøj
- ㉗ Grovsnavsslange, NW 45 (renovering)
- ㉘ Grovsnavsrør 2 x 0,5 m, NW 45 (renovering)
- ㉙ Gulvmundstykke til grovsnavs, NW 45 (renovering)
- ㉚ Sugepinsel med bløde børster (Workshop)
- ㉛ Fleksibel værktøjsslange (Workshop)

## Montering af styrehjul og holder til tilbehørsholder

1. Håndtaget anvendes samtidigt til at låse maskinens overdel og beholder. For at låse op skal du dreje bøjlen helt frem, indtil låsen er fri.

### Figur B

2. Fjern indholdet fra beholderen inden første brug, og monter styrehjule.

### Figur C

### Figur D

3. Klik holderen til tilbehørsholderen på bagsiden af maskinens hoved.

### Figur E

### Obs

Tag beskyttelseskappen af på versioner med rustfrit stål før inden første brug.

## Ibrugtagning

### Isætning af filterpose

1. Fold filterposen helt ud.
2. Fastgør filterposen til maskintilslutningen, og tryk den fast.

### Figur F

3. Sæt maskinens overdel på, og lås den fast.

### Figur G

### Montering af slange, rør, gulvmundstykke

1. Tilslut sugeslangen.
2. Forbind sugeslangen med håndgrebet.

### Figur H

### Figur I

### Obs

For praktisk støvsugning i trange rum kan håndgrebet fjernes, og tilbehøret fastgøres direkte på sugeslangen. For at løsne håndgrebet skal du trykke på de grå områder på begge sider af håndgrebet og trække håndgrebet af slangen.

3. Forbind gulvmundstykket med stængerne.
  - Brug positionen med udkørte børstestrimler til støvsugning af tørt snavs.
  - Brug positionen med udkørte gummilæber til op-sugning af fugtigt snavs/vand.

### Figur J

### Ibrugtagning af maskinen

1. Sæt netstikket i stikkontakten.

### Figur K

### Maskiner uden stik

2. Drej kontakten på maskinen til den ønskede position.

### Figur L

- Stilling "1 ON": Suge- / blæsefunktionen aktiveres.
- Stilling "0 OFF": Maskinen slukkes.

### Maskiner med stik

3. Drej kontakten på maskinen til den ønskede position.

### Figur M

- Stilling "MAX": Suge- / blæsefunktionen aktiveres.
- Stilling MAX : Når el-værktøjet tilsluttes, aktiveres op-sugningen automatisk.
- Stilling "0 OFF": Maskinen slukkes.

### Obs

Så længe maskinen får strøm, kan maskinstikket anvendes som strømkilde.

## Drift

### BEMÆRK

#### Manglende fladt foldefilter

Skader på maskinen

Arbejd altid med fladt foldefilter.

## Obs

Når du køber og monterer filterposer og flade foldefiltre, skal du være opmærksom på de aktuelle delnumre. Informationer om tilbehør og reservedele findes på [www.kaercher.com](http://www.kaercher.com).

## Tørsugning

### BEMÆRK

#### Opsugning af kold aske

Skader på maskinen

Opsug kun kold aske med en aske-forseparator.

### BEMÆRK

#### Defekt eller vådt fladt foldefilter

Skader på maskinen

Kontroller det flade foldefilter for beskadigelse inden brug, og udskift det om nødvendigt.

Støvsug kun med et tørt fladt foldefilter.

## Obs

Udskift filterposen i god tid, da en filterpose, der er for fuld, kan blive beskadiget. Filterposens fyldningsgrad afhænger af det opsugede smuds. Ved opsugning af finstøv, sand etc. skal filterposen udskiftes hyppigere.

## Vådsugning

### BEMÆRK

#### Vådsugning med filterpose

Skader på maskinen

Brug ikke en filterpose, når den vådsuges.

### BEMÆRK

#### Støvsugning med fuld beholder

Når beholderen er fuld, lukkes indsugningsåbningen af en svømmer, og maskinen kører med forhøjet omdrejningsstal. Sluk omgående maskinen, og tøm beholderen.

## Obs

Hvis maskinen vælter, kan flyderen også lukke. Rejs maskinen op, sluk for den, vent i 5 sekunder og tænd for den igen for at fortsætte støvsugningen.

## Arbejde med el-værktøj (kun til maskiner med indbygget stik)

### ⚠ FORSIGTIG

#### Utilsigtet start af el-værktøjet

Tilskadekomst eller materielle skader

Vær opmærksom på, at el-værktøjet er driftsklart, så snart det er sluttet til maskinstikket.

1. Tilslut sugeslangen.

#### Figur H

2. Om nødvendigt kan adapteren tilpasses til el-værktøjets tilslutningsdiameter ved hjælp af et egnet værktøj.

3. Mulighed A) Sæt adapteren på sugeslangens håndgreb. Forbind sugeslangen med adapter med el-værktøjet. Mulighed B) For at få mere fleksibilitet under arbejde kan du forbinde adapteren med den tynde værktøjs-slange og sugeslangenes håndgreb og tilslutte den til el-værktøjet.

Mulighed C) Ved nogle el-værktøjer kan sugeslangenes håndgreb tilsluttes direkte til el-værktøjet.

#### Figur N

4. Sæt el-værktøjets netstik i maskinstikket.

#### Figur O

5. Stil kontakten på maskinen på MAX +. Effekten kan reguleres ved hjælp af drejekontakten. Opsugningen aktiveres automatisk.

#### Figur M

## Obs

Vær opmærksom på den maksimale tilslutningseffekt (se angivelse på maskinstikket).

## Obs

Så snart el-værktøjet er tændt, starter sugeturbinen med 0,5 sekunders forsinkelse. Når el-værktøjet slukkes, fortsætter sugeturbinen med at køre i ca. 5 sekunder for at opsuge restsnævset i sugeslangen.

## Integreret filterrengøringsystem

## Obs

Filterrengøringsystemet er beregnet til støvsugning af store mængder fint støv uden en indsat filterpose. Takket være filterrengøringsystemet kan det snavsede, flade foldefilter rengøres med et tryk på en knap, og sugekapaciteten øges igen.

- Stil sugeslangens håndgreb på den pågældende parkeringsposition på maskinens hoved. Tryk 3 x på filterrengøringsknappen, når maskinen er tilkoblet, og vent 4 sekunder mellem de enkelte aktiveringer.

#### Figur P

## Obs

Kontroller fyldstanden i beholderen efter flere tryk på knappen til filterrengøring. Ellers kan snavs slippe ud, når beholderen åbnes

## Blæsefunktion

Blæsefunktionen kan bruges til rengøring af svært tilgængelige områder, eller hvor det ikke er muligt at suge, f.eks. blade på grus.

- Sæt sugeslangen ind i blæsetilslutningen. Blæsefunktionen aktiveres.

#### Figur Q

## Afbrydelse af driften

1. Indstil kontakten på maskinen på "0 OFF". Maskinen slukkes.
2. Variant 1: Anbring sugeslangens håndgreb i den midlertidige parkeringsposition. Variant 2: Anbring gulmundstykket i parkeringsposition.

#### Figur R

## Afslutning af driften

1. Indstil kontakten på maskinen på "0 OFF". Maskinen slukkes.
2. Træk netstikket ud.
3. Fjern overdelen på maskinen.
4. Tøm beholderen. Ved maskiner, der har en aftagningskrue, kan beholderen tømmes via aftagningskruen.

#### Figur S

5. Opbevaringsmulighed:

#### Figur Y

## Obs

Sugeslangen kan vikles rundt om maskinens overdel og fastgøres til maskinens overdel ved hjælp af slange-manchetten.

6. Opbevar maskinen i et tørt og frostfrit rum.

## Brug af tilbehør

### Generelle anvendelseshenvisninger

- Forbind grovsnavsslangen med grovsnavsrøret.
- Forbind grovsnavsrøret med gulvmundstykket til grovsnavs.

#### Figur J

- Forbind tilbehørsdele, såsom f.eks. sugepinsel, med håndtaget, eller fastgør dem direkte til sugeslangen.

### BEMÆRK

#### Opsugning af groft snavs med filterpose

Skader på filterposen

Opsugning af groft snavs kun uden filterpose.

- Til opslugning af groft snavs og småsten anvendes grovsnavsslange, grovsnavsrør og gulvmundstykke til grovsnavs.

#### Sugepinsel med bløde børster

- Til skånsom rengøring af følsomme overflader eller sarte genstande, der f.eks. befinder sig på arbejdsbænken.

### Pløje og vedligeholdelse

#### Generelle vedligeholdelsehenvisninger

- Maskinen og tilbehørsdelene af plast skal vedligeholdes med en almindelig plastrens.
- Beholderen og tilbehøret skylles med vand efter behov og tørrer før videre anvendelse.

#### Rengøring af filterkassette/fladt foldefilter

1. Lås filterkassetten op, og vip den ud.

##### Figur T

2. Tag filterkassetten ud.

##### Figur U

3. Tøm filterkassetten ned i en skraldespand. Bank filterkassetten mod kanten af skraldespanden, hvis den er meget snavset. Det er ikke nødvendigt at fjerne det flade foldefilter fra filterkassetten.

##### Figur V

Rengør om nødvendigt det flade foldefilter separat.

4. Tag forinden det flade foldefilter ud af filterkassetten.

##### Figur W

5. Rengør det flade foldefilter under rindende vand. Gnid og børst ikke. Lad det flade foldefilter tørre helt, inden det bruges igen.

##### Figur X

Vi anbefaler at rengøre det flade foldefilter efter hvert brug.

### Hjælp ved fejl

Fejl skyldes ofte enkle årsager, som du selv kan afhjælpes ved hjælp af følgende oversigt. I tvivlstilfælde eller ved fejl, der ikke nævnes her, skal du kontakte den autoriserede kundeservice.

#### Reduceret sugekraft

Tilbehøret, sugeslangen eller stængerne er tilstoppede.

- Fjern tilstopningen med et egnet hjælpemiddel.

Filterposen er fuld

- Udskift filterposen.

Det flade foldefilter er snavset.

- Rengør det flade foldefilter (se kapitel *Rengøring af filterkassette/fladt foldefilter*).

Det flade foldefilter er beskadiget.

- Udskift det flade foldefilter.

### Tekniske data

#### Obs

De tekniske data findes på typeskiltet.

### Generelle merknader



Les denne oversættelsen af den originale driftsvejledning før apparatet tas i brug første gang, og følg de vedlagte sikkerhedsanvisningene. Følg anvisningene.

Oppbevar begge heftene til senere brug eller for annen eier.

### Forskriftsmessig bruk

Apparatet skal kun brukes til private formål.

Dette apparatet skal brukes som våt- og tørrsuger i henhold til beskrivelsene og sikkerhetsinstruksene i denne bruksanvisningen.

Kald aske skal bare støvsuges med passende tilbehør. Beskytt apparatet mot regn, og ikke oppbevar det uten dørs.

#### Merknad

Produsenten er ikke ansvarlig for eventuelle skader forårsaket av ikke-forskriftsmessig eller feil bruk.

### Miljøvern



Materialet i emballasjen kan resirkuleres. Kvitt deg med emballasjen på miljøvennlig måte.



Elektriske og elektroniske apparater inneholder verdifulle resirkulerbare materialer og ofte deler batterier, batteripakker eller olje. Disse kan utgjøre en potensiell fare for helse og miljø ved feil bruk eller feil avfallsbehandling. Disse delene er imidlertid nødvendige for korrekt drift av apparatet. Apparatet merket med dette symbolet skal ikke kastes i husholdningsavfallet.

#### Anvisninger om innhold (REACH)

Aktuell informasjon om stoffene i innholdet finner du under: [www.kaercher.com/REACH](http://www.kaercher.com/REACH)

### Tilbehør og reservedeler

Bruk bare originalt tilbehør og originale reservedeler; de garanterer for en sikker og problemfri drift av apparatet. Informasjon om tilbehør og reservedeler finner du på [www.kaercher.com](http://www.kaercher.com).

### Leveringsomfang

Apparatets leveringsomfang er vist på emballasjen. Kontroller at innholdet i pakken er komplett når du pakker ut. Manglende tilbehør eller transportskader skal meldes til forhandleren.

### Garanti

Vår ansvarlige salgsorganisasjon for det enkelte land har utgitt garantibetingelsene som gjelder i det aktuelle landet. Eventuelle feil på apparatet repareres gratis i garantitiden dersom disse kan føres tilbake til material- eller produksjonsfeil. Ved behov for garantireparasjoner, vennligst henvend deg med kjøpskvitteringen til din forhandler eller nærmeste autoriserte kundeservice. (Se adresse på baksiden)

### Beskrivelse av apparatet

Bildene viser apparatet med best mulig utstyr (WD 6 P S / KWD 6 P S).

Avhengig av hvilken modell som er valgt, er det forskjellige utstyret. Det konkrete utstyret er beskrevet på apparatemballasjen.

Bilder, se grafikkside.

#### Figur A

- ① Sugeslangetilkobling
- ② Dreiebryter (med effekteregulering for apparater med stikkontakt)
- ③ Apparatstikkontakt
- ④ Blåsing

- ⑤ Filterrengjøringsknapp
- ⑥ Parkeringsposisjon håndtak
- ⑦ Bærehåndtak
- ⑧ Håndtaksfordypning
- ⑨ Fraleggingsplass
- ⑩ Filterkassett og utløserknapp
- ⑪ Kabelkrok
- ⑫ Slangeoppbevaring (begge sider)
- ⑬ Typeskilt med tekniske data (f.eks. beholderstørrelse)
- ⑭ Tilbehørsholder
- ⑮ Strømledning med støpselet
- ⑯ Parkeringsposisjon gulvmunnstykke
- ⑰ Styrehjul
- ⑱ Tappeskrue
- ⑲ Filterpose
- ⑳ Flatt foldefilter
- ㉑ Avtakbart håndtak med elektrostatisk beskyttelse
- ㉒ Sugelangse med koblingsstykke
- ㉓ Sugerør 2 x 0,5 m
- ㉔ Fugemunnstykke
- ㉕ Gulvmunnstykke
- ㉖ Adapter for tilkobling av elektroverktøy
- ㉗ Grovmusslange, NW 45 (renovering)
- ㉘ Grovmussrør 2 x 0,5 m, NW 45 (renovering)
- ㉙ Grovmuss-munnstykke for gulv, NW 45 (renovering)
- ㉚ Sugebørste med myk bust (bil/verksted)
- ㉛ Fleksibel verktøyslange (verksted)

## Monter styrehjul og holder for tilbehørsfestet

1. Bærehåndtaket brukes også til å låse apparatet og beholderen. For å låse opp svinger du bøylen helt frem til låsen er fri.  
**Figur B**
2. Ta innholdet ut av beholderen og monter styrehjulet før første gangs bruk.  
**Figur C**  
**Figur D**
3. Fest holderen for tilbehørsfestet på baksiden av apparatet.  
**Figur E**

### Merknad

For versjoner med rustfritt stålrør må beskyttesethetten før første igangkjøring.

## Igangsetting

### Sette inn filterposen

1. Brett filterposen helt ut.

2. Plasser filterposen på apparatilkoblingen og trykk den godt fast.

### Figur F

3. Sett på apparatdekslet og lås det fast.

### Figur G

## Montere slange, rør og gulvmunnstykke

1. Koble til sugeslangen.  
**Figur H**
2. Fest sugeslangen på håndtaket.  
**Figur I**

### Merknad

For praktisk støvsuging i trange omgivelser kan håndtaket tas av og tilbehøret festes direkte på sugeslangen. Løse håndtaket ved å trykke inn de grå områdene på begge sider av håndtaket og trekke håndtaket av slangen.

3. Sett gulvmunnstykket i sugerørene.
  - For å suge opp tørr smuss må du bruke posisjonen med busten ut.
  - For å suge opp fuktig smuss / vann må du bruke posisjonen gummilleppen ut.

### Figur J

## Ta i bruk apparatet

1. Sett støpselet inn i stikkkontakten.

### Figur K

### Apparater uten stikkontakt

2. Still apparatbryteren på ønsket stilling.

### Figur L

- Stilling «1 ON»: Suge-/blåsefunksjonen aktiveres.
- Stilling «0 OFF»: Apparatet slås av.

### Apparater med stikkontakt

3. Still apparatbryteren på ønsket stilling.

### Figur M

- "MAX" -posisjon: Suge-/blåsefunksjonen aktiveres.
- MAX-posisjon : Når elektroverktøyet er koblet til, aktiveres oppsugingen automatisk.
- Stilling «0 OFF»: Apparatet slås av.

### Merknad

Så lenge apparatet forsynes med strøm, kan stikkkontakten brukes som strømkilde.

## Bruk

### OBS

#### Manglende flatt foldefilter

Skader på apparatet

Arbeid alltid med det flate foldefilteret satt inn.

#### Merknad

Når du kjøper og monterer filterposer og foldefiltre, må du være oppmerksom på aktuelle delenumre.

Informasjon om tilbehør og reservedeler finner du på [www.kaercher.com](http://www.kaercher.com).

## Tørrensuging

### OBS

#### Støvsuge kald aske

Skader på apparatet

Støvsug kald aske kun med en askeseperator.

### OBS

#### Defekt eller vått flatt foldefilter

Skader på apparatet

Før det tas i drift, må du kontrollere det flate foldefilteret for skader og skifte det ut om nødvendig.

Støvsug bare med et tørt, flatt foldefilter.

## Merknad

Skift ut filterposen i god tid, da en for full filterpose kan bli skadet. Fyllingsgraden på filterposen avhenger av hvor mye smuss som er sugd opp. Ved finstøv, sand, osv. bør filterposen skiftes ut oftere.

## Våtsuging

### OBS

#### Våtsuging med filterpose

Skader på apparatet

Ikke bruk filterpose ved våtsuging.

### OBS

#### Drift med full beholder

Dersom beholderen er full, stenger flottøren sugeåpningen og apparatet går med økt turtall.

Slå av apparatet omgående og tøm beholderen.

#### Merknad

Hvis apparatet velter, kan flottøren også lukke. For at apparatet skal kunne suge igjen, stiller du det opp, slår det av, venter i 5 sekunder og slår det så på igjen.

## Arbeider med elektroverktøy (bare for apparater med innebygd stikkontakt)

### ⚠ FORSIKTIG

#### Utisiktet start av elektroverktøyet

Personskader eller materielle skader

Vær oppmerksom på at elektroverktøyet er driftsklart så snart det er koblet til stikkontakten på apparatet.

1. Koble til sugeslangen.

#### Figur H

2. Ved behov kan adapteren tilpasses til elektroverktøyet tilkoblingsdiameter ved hjelp av et egnet verktøy.

3. Alternativ A) Sett adapteren på håndtaket for sugeslangen. Koble sugeslangen med adapter til elektroverktøyet.

Alternativ B) For mer fleksibilitet under arbeidet må du koble adapteren til den tynne verktøyslangen og håndtaket for sugeslangen, og koble den til elektroverktøyet.

Alternativ C) Ved noen elektroverktøy kan håndtaket på sugeslangen kobles direkte til elektroverktøyet.

#### Figur N

4. Sett støpselet for elektroverktøyet inn i apparatstikkontakten.

#### Figur O

5. Sett apparatbryteren på MAX +. Effekten kan reguleres med dreiebryteren.

Oppsugingen aktiveres automatisk.

#### Figur M

#### Merknad

Overhold den maksimale tilkoblingseffekten (se informasjon på stikkontakten på apparatet).

#### Merknad

Så snart elektroverktøyet slås på, starter sugeturbinen med 0,5 sekunders forsinkelse. Når elektroverktøyet slås av, fortsetter sugeturbinen å gå i ca. 5 sekunder for å suge inn det resterende smusset i sugeslangen.

## Integrert rammeoverføringssystemet

#### Merknad

Filterrengjøringsystemet er konstruert for oppsuging store mengder fint støv uten innsatt filterpose. Takket være filterrengjøringsystemet kan det tilsussete foldefilteret rengjøres med et tastetrykk og sugeeffekten øker igjen.

- Sett håndtaket på sugeslangen i spesifisert parkeringsposisjon på apparatet. Trykk filterrengjøringsstasten 3 ganger når enheten er slått på, men vent i 4 sekunder mellom hver gang du trykker.

#### Figur P

#### Merknad

Når du har trykket på filterrengjøringsknappen flere ganger, må du fyllenivået i beholderen. Ellers kan det slippe ut smuss når beholderen åpnes

## Blåsing

Blåsefunksjonen kan brukes til å rengjøre steder som er vanskelige å nå eller hvor oppsuging ikke er mulig, f.eks. løv i grusbud.

- Sett sugeslangen inn i blåsetilkoblingen. Dette aktiverer blåsefunksjonen.

#### Figur Q

## Avbryte driften

1. Sett apparatbryteren på «0 OFF». Apparatet slås av.
2. Variant 1: Stikk håndtaket på sugeslangen i midtre parkeringsposisjon. Variant 2: Hekt gulvmunnstykket i parkeringsposisjon.

#### Figur R

## Avslutte driften

1. Sett apparatbryteren på «0 OFF». Apparatet slås av.
2. Trekk ut strømstøpselet.
3. Ta av apparatdekslet.

#### Figur B

4. Tøm beholderen.

#### Figur S

For apparater med avløpsskrue kan beholderen tømmes ved hjelp av avløpsskruen.

#### Figur S

5. Oppbevaringsmulighet:

#### Figur Y

#### Merknad

Sugeslangen kan vikles rundt apparatdekslet og festes til dette ved hjelp av slangemansjetten.

6. Oppbevar apparatet i et tørt og frostsikkert rom.

## Bruk af tilbehør

### Generelle instruksjoner for bruk

- Fest grovsmusslangen på grovsmussrøret.
- Fest grovsmussrøret på grovsmuss-munnstykket.
- Sett de forskjellige munnstykkene, som f.eks. sugebørsten, på håndtaket, eller sett dem rett på sugeslangen.

### Tilbehør for grovsmuss

## OBS

### Suge opp grovsmuss med filterpose

Skader på filterposen

Sug opp grovsmuss kun uten filterpose.

- For å suge opp grov smuss og små steiner bruker du grovsmusslangen, grovsmussrørene og grovsmuss-munnstykket.

### Sugebørste med myk bust

- For skånsom rengjøring av ømfintlige overflater eller skjøre gjenstander f.eks. på arbeidsbenken.



## Stell og vedlikehold

### Generelle pleieinstruksjoner

- Rengjør apparatet og tilbehørsdelene av plast med et vanlig rengjøringsmiddel til plast.
- Skyll beholderen og tilbehøret med vann ved behov, og la alt tørke før apparatet brukes på nytt.

### Rengjøre filterkassetten / det flate foldefilteret

1. Løsne filterkassetten og trekk den ut.
2. Ta av filterkassetten.
3. Tøm filterkassetten i en søppelbøtte. Hvis det er sterkt tilsmusset, banker du filterkassetten mot kanten på søppelbøtten. Det er ikke nødvendig å ta det flate foldefilteret ut av filterkassetten for å gjøre dette.

#### Figur V

Rengjør det flate foldefilteret separat om nødvendig.

4. Ta da det flate foldefilteret ut av filterkassetten.

#### Figur W

5. Rengjør det flate foldefilteret under rennende vann. Ikke gni eller børst av det. La det flate foldefilteret tørke helt før du bruker det igjen.

#### Figur X

Vi anbefaler å rengjøre det flate foldefilteret etter hver bruk.

## Bistand ved feil

Feil har oftest enkle årsaker som du selv kan utbedre ved hjelp av følgende oversikt. I tvilstilfeller, eller ved driftsforstyrrelser som ikke er nevnt her, kan du kontakte vår autoriserte kundeservice.

### Redusert sugekraft

Tilbehøret, sugeslangen eller sugerørene er tilstoppet.

- Fjern tilstopping forsiktig med et egnet hjelpemiddel. Filterposen er full.
- Skift ut filterposen.

Det flate foldefilteret er skittent.

- Rengjør det flate foldefilteret (se kapittel *Rengjøre filterkassetten / det flate foldefilteret*).

Det flate foldefilteret er skadet.

- Skift ut det flate foldefilteret.

## Tekniske spesifikasjoner

### Merknad

De tekniske dataene finner du på typeskiltet.

## Allmän informasjon



Läs igenom den här originalbruksanvisningen og medføljande säkerhetsinformasjon innan du använder din apparat

första gången. Följ alla anvisningar.

Förvara båda häftena för framtida bruk eller för nästa ägare.

## Avsedd användning

Denna maskin får endast användas i privata hushåll. Maskinen är avsedd att användas som grovdammsugare enligt beskrivningarna og sikkerhetsanvisningarna i denna bruksanvisning.

Kall aska får endast sugas med lämpliga tillbehör.

Skydda maskinen mot regn og förvara den inte utomhus.

## Hänvisning

Tillevkaren ansvarar inte för skador som orsakas av annan användning än den avsedda eller genom felaktig manövrering.

## Miljöskydd



Förpackningsmaterialen kan återvinnas. Avfallshandtera förpackningar på ett miljövänligt sätt.



Elektriska og elektroniska maskiner innehåller ofta värdefulla återvinningsbara material og komponenter såsom engångsbatterier, uppladdningsbara batterier og olja, som vid felaktig användning eller felaktig avfallshandtering kan utgöra en potentiell risk för människors hälsa og för miljön. Dessa komponenter är dock nödvändiga för att maskinen ska kunna arbeta korrekt. Maskiner som märkts med denna symbol får inte kastas i hushållssoporna.

### Information om ämnen (REACH)

Aktuell informasjon om ämnen finns på: [www.kaercher.com/REACH](http://www.kaercher.com/REACH)

## Tillbehör og reservdelar

Använd endast originaltillbehör og originalreservdelar, så att en säker og störningsfri drift av maskinen är garanterad.

Information om tillbehör og reservdelar finns på [www.kaercher.com](http://www.kaercher.com).

## Leveransens omfangtning

Maskinens leveransomfangtning är avbildad på förpackningen. Kontrollera att innehållet i leveransen är fullständigt. Kontakta din försäljare om något tillbehör saknas eller om det finns transportskador.

## Garanti

I respektive land gäller de garantivillkor som publicerats av våra auktoriserade distributörer. Eventuella fel på maskinen repareras utan kostnad inom garantifristen, under förutsättning att det orsakats av ett material- eller tillverkningsfel. I frågor som gäller garantin ska du vända dig med kvitto till inköpsstället eller närmaste auktoriserad kundtjänst.

(Se baksidan för adress)

## Beskrivning av maskinen

Illustrationerna visar maskinen med bästa möjliga utrustning (WD 6 P S/KWD 6 P S).

Det finns skillnader i utrustningen beroende på den valda modellen. Den specifika utrustningen beskrivs på maskinens förpackning.

Bilder se grafiksida.

### Bild A

- ① Sugslangsanslutning
- ② Vridomkopplare (med effekreglering för maskiner med eluttag)
- ③ Eluttag på maskinen
- ④ Blåsfunktion
- ⑤ Knapp för filterrengöring
- ⑥ Handtag för parkeringsläge
- ⑦ Bärhandtag
- ⑧ Greppfördjupning
- ⑨ Förvaringsfack

- ⑩ Filterkassett och upplåsningsknapp
- ⑪ Kabelkrok
- ⑫ Slangförvaring (båda sidor)
- ⑬ Typskylt med tekniska data (t.ex. behållarstorlek)
- ⑭ Tillbehörshållare
- ⑮ Nätkabel med nätkontakt
- ⑯ Parkeringsposition golvmunstycke
- ⑰ Styrvals
- ⑱ Avtappningsplugg
- ⑲ Filterpåse
- ⑳ Planfilter
- ㉑ Avtagbart handtag med elektrostatiskt skydd
- ㉒ Sugslang med anslutningsdel
- ㉓ Sugrör 2 x 0,5 m
- ㉔ Fogmunstycke
- ㉕ Golvmunstycke
- ㉖ Adapter för anslutning av elverktyg
- ㉗ Grovsmutsslång, NW 45 (reovering)
- ㉘ Grovsmutsrör 2 x 0,5 m, NW 45 (reovering)
- ㉙ Golvmunstycke för grovsmuts, NW 45 (reovering)
- ㉚ Sugborste med mjuka borst (verkstad)
- ㉛ Flexibel verktygsslång (verkstad)

## Montera styrhjulen och fästet för tillbehörshållaren

1. Bärhandtaget används också för att spärra maskinhuvudet och behållaren. Fäll bygeln helt framåt tills spärren går fri för att låsa upp.  
**Bild B**
2. Töm behållaren på innehåll och montera styrhjulen före första användningen.  
**Bild C**  
**Bild D**
3. Kläm fast fästet för tillbehörshållaren på baksidan av maskinhuvudet.  
**Bild E**

### Hänvisning

Ta av skyddslocket före första idrifttagningen på versioner med rör av rostfritt stål.

## Idrifttagning

### Sätt i filterpåsen

1. Fäll ut filterpåsen helt.
2. Fäst filterpåsen på apparaten anslutning och tryck fast den ordentligt.  
**Bild F**
3. Sätt på maskinhuvudet och läs.  
**Bild G**

### Montera slang, rör, golvmunstycke

1. Anslut sugslangen.  
**Bild H**
2. Förbind sugslangen med handtaget.  
**Bild I**

### Hänvisning

För bekväm sugning i trånga utrymmen kan handtaget tas av och tillbehöret kan sättas direkt på sugslangen. För att frigöra handtaget trycker man på de grå områdena på båda sidor av handtaget och drar av handtaget från slangen.

3. Anslut golvmunstycket till sugrören.

- Använd läget med utkörda borstlistor för att suga upp torr smuts.
- Använd läget med utkörda gummiläppar för att suga upp våt smuts.

### Bild J

## Ta maskinen i drift

1. Sätt in strömkontakten i eluttaget.

### Bild K

### Maskiner utan eluttag

2. Vrid maskinens strömbrytare till önskat läge.

### Bild L

- Läge "1 ON": Sug-/blåsfunktionen aktiveras.
- Läge "0 OFF": Maskinen stängs av.

### Maskiner med eluttag

3. Vrid maskinens strömbrytare till önskat läge.

### Bild M

- Läge "MAX": Sug-/blåsfunktionen aktiveras.
- Läge MAX : När ett elverktyg är anslutet aktiveras sugning automatiskt.
- Läge "0 OFF": Maskinen stängs av.

### Hänvisning

Så länge maskinen får ström kan dess eluttag användas som strömkälla.

## Drift

## OBSERVERA

### Planfilter saknas

Skador på apparaten

Arbeta alltid med insatt planfilter.

### Hänvisning

Observera de aktuella artikelnumren vid köp och montering av filterpåsar och planfilter.

Information om tillbehör och reservdelar finns på [www.kaercher.com](http://www.kaercher.com).

## Torr sugning

## OBSERVERA

### Suga kall aska

Skador på apparaten

Kall aska ska endast sugas med en askavskiljare.

## OBSERVERA

### Defekt eller vått planfilter

Skador på apparaten

Kontrollera om planfiltret har skador före starten och byt det om det behövs.

Sug endast med ett torrt planfilter.

### Hänvisning

Byt ut filterpåsen i god tid eftersom en filterpåse som är för full kan skadas. Filterpåsens uppsamlingsförmåga beror på smutsen som sugs upp. Vid fint damm, sand o.s.v. måste filterpåsen bytas oftare.

## Våtsugning

## OBSERVERA

### Våtsugning med filterpåse

Skador på apparaten

Använd inte en filterpåse vid våtsugning.

## OBSERVERA

### Drift med full behållare

Om behållaren är full stängs sugöppningen av en flottör och sugturbinen går med högre varvtal.

Stäng genast av maskinen och töm behållaren.

### Hänvisning

Om maskinen välter kan flottören också stängas. För att göra maskinen sugklar igen ställer du upp den, stänger av den, väntar 5 sekunder och startar den sedan igen.

### Arbeta med elverktyg (endast för maskiner med inbyggt eluttag)

## ⚠ FÖRSIKTIGHET

### Oavsiktlig start av elverktyget

Risk för personskador eller materiella skador

Observera att elverktyget kan startas när det är anslutet till eluttaget.

1. Anslut sugslangen.

#### Bild H

2. Vid behov kan adaptern anpassas till kopplingsdiametern för elverktyget med ett lämpligt verktyg.

3. Alternativ A) Sätt adaptern på sugslangens handtag. Anslut sugslangen med adaptern till elverktyget.

Alternativ B) För mer flexibilitet vid arbetet kan adaptern anslutas med den tunna verktygsslangen och sugslangens handtag, och därefter anslutas till elverktyget.

Alternativ C) Vid vissa elverktyg kan sugslangens handtag anslutas direkt till elverktyget.

#### Bild N

4. Sätt in elverktygets nätkontakt i eluttaget på maskinen.

#### Bild O

5. Ställ maskinens strömbrytare på MAX  . Effekten kan regleras med hjälp av vridomkopplaren.

Sugning aktiveras automatiskt.

#### Bild M

### Hänvisning

Överskrid inte den maximala anslutningseffekten (se uppgift på maskinens eluttag).

### Hänvisning

När elverktyget sätts på startar sugturbinen med 0,5 sekunders fördröjning. När elverktyget stängs av fortsätter sugturbinen att gå i cirka 5 sekunder för att suga in kvarvarande smuts i sugslangen.

### Integrerat filterrengöringssystem

### Hänvisning

Filterrengöringssystemet är utformat för att suga stora mängder findamm utan insatt filterpåse. Med filterrengöringssystemet kan det smutsiga planfiltret rengöras (tryck på knappen) så att sugkraften ökas igen.

- Placera sugslangens handtag i parkeringsläget på maskinhuvudet. Tryck på filterrengöringssystemet tre gånger medan maskinen är påslagen. Vänta fyra sekunder mellan varje tryckning.

#### Bild P

### Hänvisning

Tryck flera gånger på knappen för filterrengöring och kontrollera sedan behållarens volym. I annat fall kan smuts komma ut när behållaren öppnas

### Blåsfunktion

Blåsfunktionen kan användas för rengöring av områden som är svåråtkomliga eller där det inte går att suga, t.ex. löv på grund.

- Sätt in sugslangen i blåsanslutningen. Blåsfunktionen är nu aktiverad.

#### Bild Q

### Avbryta driften

1. Ställ maskinens strömbrytare på "0 OFF". Maskinen stängs av.
2. Variant 1: Placera sugslangens handtag i mellanparkeringspositionen.  
Variant 2: Häng in golvmunstycket i parkeringspositionen.

#### Bild R

### Avsluta driften

1. Ställ maskinens strömbrytare på "0 OFF". Maskinen stängs av.
2. Dra ut nätkontakten.
3. Ta bort maskinhuvudet.

#### Bild B

4. Töm behållaren.

För maskiner med en avtappningsplugg kan behållaren tömmas via denna.

#### Bild S

5. Förvaringsmöjlighet:

#### Bild Y

### Hänvisning

Sugslangen kan lindas runt maskinhuvudet och fästas där med hjälp av slangmanschetten.

6. Förvara maskinen i ett torrt och frostsäkert rum.

## Användning av tillbehör

### Allmänna bruksanvisningar

- Förbind grovsmutsslangen med grovsmutsrören.
- Förbind grovsmutsrören med golvmunstycket för grovsmuts.

#### Bild J

- Förbind tillbehörsdelar, som t.ex. sugborste, med handtaget eller skjut på direkt på sugslangen.

### Grovsmutstillbehör

## OBSERVERA

### Uppsugning av grovsmuts med filterpåse

Skada på filterpåsen

Sugning av grovsmuts endast utan insatt filterpåse.

- Använd grovsmutsslangen, grovsmutsrören och golvmunstycket för grovsmuts för att suga upp grövre smuts och mindre stenar.

### Sugborste med mjuka borst

- För skonsam rengöring av känsliga ytor eller ömtåliga föremål som t.ex. ligger på arbetsbänken.

## Skötsel och underhåll

### Allmänna skötsel- och underhålls-anvisningar

- Maskinen och tillbehören av plast kan rengöras med vanligt plastrengöringsmedel.
- Spola vid behov ur behållaren och tillbehören med vatten och torka dem innan de åter används.

### Rengör filterkassett/planfilter

1. Lås upp filterkassetten och fäll ut den.

#### Bild T

2. Ta bort filterkassetten.

#### Bild U

3. Töm filterkassetten över en sophink. Om den är kraftigt nedsmutsad så knacka filterkassetten mot

sophinkens kant. Planfiltret behöver inte tas ut ur filterkassetten för detta.

#### **Bild V**

Rengör vid behov planfiltret separat.

4. Ta då ut planfiltret ur filterkassetten.

#### **Bild W**

5. Rengör planfiltret under rinnande vatten. Gnugga inte och borsta inte.

Låt planfiltret torka helt innan det åter används.

#### **Bild X**

Vi rekommenderar att planfiltret rengörs efter varje användning.

## Hjälp vid störningar

Störningar har ofta enkla orsaker, som du kan åtgärda på egen hand med hjälp av översikten nedan. I tveksamma fall eller vid störningar som inte anges här, kontakta auktoriserad kundtjänst.

#### **Minskande sugkraft**

Tillbehöret, sugslangen eller sugrören är blockerade.

● Avhjälp blockeringen med ett lämpligt hjälpmedel.

Filterpåsen är full

● Byt ut filterpåsen.

Planfiltret är smutsigt.

● Rengör planfiltret (se kapitel *Rengör filterkasset/planfilter*).

Planfiltret är skadat.

● Byt ut planfiltret.

## Tekniska data

#### **Hänvisning**

Den tekniska datan finns på typskylten.

## Yleisiä ohjeita



Lue ennen laitteen ensimmäistä käyttöä tämä alkuperäinen käyttöohje ja mukana toimitetut turvallisuusohjeet. Menettele niiden mukaisesti.

Säilytä molemmat vihkoset myöhempää käyttöä tai seuraavaa omistajaa varten.

## Määräystenmukainen käyttö

Käytä laitetta vain yksityisissä kotitalouksissa.

Laitte on tässä käyttöohjeessa mainittujen kuvausten ja turvallisuusohjeiden mukaisesti tarkoitettu käytettäväksi märkä- ja kuivaimurina.

Kylmä tuhka voidaan imuroida vain sopivilla lisävarusteilla.

Suojaa laitetta sateelta, äläkä säilytä sitä ulkona.

#### **Huomautus**

Valmistaja ei vastaa mahdollisista vaurioista, jotka aiheutuvat ei-tarkoituksenmukaisen käytön tai virheellisen käytön seurauksena.

## Ympäristönsuojelu



Pakkausmateriaalit ovat kierrätettäviä. Hävitä pakkaukset ympäristöystävällisesti.



Sähkö- ja elektroniikkalaitteet sisältävät arvokkaita kierrätettäviä materiaaleja tai rakenneosia kuten paristoja, akkuja tai öljyjä, jotka väärin käsiteltyinä tai väärin hävitettyinä voivat aiheuttaa

mahdollisia vaaroja ihmisten terveydelle ja ympäristölle. Nämä rakenneosat ovat kuitenkin välttämättömiä laitteen asianmukaista käyttöä varten. Tällä symbolilla merkityjä laitteita ei saa hävittää tavallisena talousjätteenä.

## Sisältöaineita koskevia ohjeita (REACH)

Päivitettyjä tietoja sisältöaineista löytyy osoitteesta:

[www.kaercher.com/REACH](http://www.kaercher.com/REACH)

## Lisävarusteet ja varaosat

Käytä vain alkuperäisiä lisävarusteita ja alkuperäisiä varaosia, sillä ne varmistavat laitteen turvallisen ja häiriötömän käytön.

Tietoja lisävarusteista ja varaosista löytyy osoitteesta [www.kaercher.com](http://www.kaercher.com).

## Toimituksen sisältö

Laitteen toimituksen sisältö on kuvattu pakkauksessa. Tarkasta laitetta pakkauksessa purkaessasi pakkauksen sisällön täydellisyys. Jos lisävarusteita puuttuu tai havaitset kuljetusvahinkoja, ilmoita tästä jälleenmyyjälle.

## Takuu

Jokaisessa maassa ovat voimassa vastaavan myyntiyhtiön julkaisemat takuehdot. Korjaamme laitteessa mahdollisesti ilmenevät häiriöt takuuajan kuluessa maksutta, jos häiriöiden syynä ovat olleet materiaali- tai valmistusvirheet. Takuutapauksessa pyydämme ottamaan yhteyttä ostotositteen kanssa jälleenmyyjään tai lähimpään valtuutettuun asiakaspalveluun. (Osoite, katso takuuvu.)

## Laittekuvas

Kuvissa näkyy laite, jossa on paras mahdollinen varustus (WD 6 P S/KWD 6 P S).

Valitusta mallista riippuen laitteissa on eroja. Laitteet on kuvattu laitteen pakkauksessa.

Kuvat, katso kuvasivu.

#### **Kuva A**

- 1 Imuletkuliitántä
- 2 Kiertokytkin (tehonsäädöllä laitteille, joissa on pistorasia)
- 3 Laitepistoke
- 4 Puhallustoiminto
- 5 Suodattimen puhdistuspainike
- 6 Kahvan pysäköintikohta
- 7 Kantokahva
- 8 Tarttumakohhta
- 9 Säilytysalusta
- 10 Suodatinkasetti ja lukituksen poistonäppäin
- 11 Johtokoukku
- 12 Letkun säilytys (molemmat puolet)
- 13 Tyypikkilpi ja tekniset tiedot (esim. säiliön koko)
- 14 Lisävarusteiden kiinnitin
- 15 Verkkoiliitántäjohto ja verkkopistoke
- 16 Lattiasuuttimen pidike
- 17 Ohjauksella
- 18 Tyhjennysluppa
- 19 Suodatinpussi
- 20 Laakasuoatatin
- 21 Irrotettava kahva sähköstaattisella suojauskella

- 22 Imuletku liitoskappaleella
- 23 Imuputket 2 x 0,5 m
- 24 Saumasuutin
- 25 Lattiasuutin
- 26 Adapteri sähkötyökalujen liitäntää varten
- 27 Karkean lian letku, NW 45 (Renovation)
- 28 Karkean lian putket 2 x 0,5 m, NW 45 (Renovation)
- 29 Karkean lian lattiasuutin, NW 45 (Renovation)
- 30 Pehmeäharjaksinen imuharja (Workshop)
- 31 Joustava työkaluletku (Workshop)

## Asenna ohjauksella pidike lisävarustekiinnitykselle

- Kahva toimii samalla laitepään ja säiliön lukitukse-  
na. Avaa lukitus kääntämällä salpa täysin eteen,  
kunnes lukitus on vapaa.  
**Kuva B**
- Poista sisältö pakkauksesta ja asenna rullat ennen  
käyttöönottoa.  
**Kuva C**  
**Kuva D**
- Kiinnitä lisävarustekiinnityksen pidike laitepään ta-  
kaosaan.  
**Kuva E**

### Huomautus

Versioissa ruostumattomasta teräksestä valmistetuilla  
putkilla on suojus poistettava ennen ensimmäistä käyt-  
töönottoa.

## Käyttöönotto

### Suodatinpussin paikalleenasettaminen

- Avaa suodatinpussi kokonaan.
- Kiinnitä suodatinpussi laitelaitantään ja paina se tiu-  
kasti kiinni.  
**Kuva F**
- Aseta laitepää paikalleen ja lukitse se.  
**Kuva G**

### Letkun, putkien ja lattiasuuttimen asennus

- Liitä imuletku.  
**Kuva H**
- Yhdistä imuletku kahvaan.  
**Kuva I**

### Huomautus

Jotta ahtaissa tiloissa olisi helppoa imuroida, kahva voi-  
daan irrottaa ja lisävarusteet kiinnittää suoraan imulet-  
kuun.

- Vapauta kahva painamalla kahvan molemmilla puolilla  
olevia harmaita pintoja ja vetämällä kahva irti letkusta.
- Yhdistä lattiasuutin imuputkiin.

- Käytä kuivan lian imuroimiseen asentoa, jossa  
harjanauhut ovat ulossiirteitä.
- Imuroi kostea lika/vesi asennossa, jossa imuku-  
mit ovat ulossiirteitä.

**Kuva J**

### Laitteen käyttöönotto

- Yhdistä verkkopistoke pistorasiaan.  
**Kuva K**
- Laitteet ilman pistorasiaa**
- Käännä laitekytkin haluttuun asentoon.  
**Kuva L**

- Asento "1 ON": Imu-/puhallustoiminto aktivoi-  
daan.
- Asento "0 OFF": Laite kytkeytyy pois päältä.

### Laitteet, joissa on pistorasia

- Käännä laitekytkin haluttuun asentoon.

### Kuva M

- Asento "MAX": Imu-/puhallustoiminto aktivoi-  
daan.
- Asento MAX : Kun sähkötyökalu on liitetty,  
imu aktivoituu automaattisesti.
- Asento "0 OFF": Laite kytkeytyy pois päältä.

### Huomautus

Niin kauan kuin laite saa virtaa, laitepistorasiaa voidaan  
käyttää virtalähteenä.

## Käyttö

### HUOMIO

#### Laakasuoatatin puuttuu

#### Laitteavurioita

Työskentele vain silloin, kun laakasuoatatin on asetettu-  
na paikalleen.

#### Huomautus

Kiinnitä huomiota nykyisiin tuotenumeroihin ostaessasi  
ja asentaessasi suodatinpusseja ja HEPA-suodattimia.  
Tietoja varusteista ja varaosista löytyy osoitteesta  
[www.kaercher.com](http://www.kaercher.com).

### Kuivaimurointi

### HUOMIO

#### Kylmän tuhkan imurointi

#### Laitteavurioita

Imuroi kylmä tuhka vain tuhkan esierottimella.

### HUOMIO

#### Viallinen tai märkä laakasuoatatin

#### Laitteavurioita

Tarkista ennen käyttöönottoa laakasuoatatin vaurioiden  
varalta ja vaihda se tarvittaessa.

Imuroi ainoastaan kuivalla laakasuoatattimella.

#### Huomautus

Vaihda suodatinpussi hyvissä ajoin, koska liian täynnä  
oleva suodatinpussi voi vahingoittua. Suodatinpussin  
täyttömäärä on riippuvainen imuroitavasta liasta. Hie-  
noa pölyä, hiekkaa yms. imuroitaessa suodatinpussi tu-  
lee vaihtaa useammin.

### Märkäimurointi

### HUOMIO

#### Märkäimurointi suodatinpussilla

#### Laitteavurioita

Älä käytä suodatinpussia märkäimuroitaessa.

### HUOMIO

#### Käyttö täydellä säiliöllä

Jos säiliö on täynnä, uimuri sulkee imuaukon ja laite käy  
korkeammalla kierrosnopeudella.

Kytke laite heti pois päältä ja tyhjennä säiliö.

#### Huomautus

Jos laite kaatuu, myös uimuri voi sulkeutua. Laitteen  
saa uudelleen imukykyiseksi nostamalla laitteen ylös,  
sammuttamalla sen, odottamalla 5 sekuntia ja kytke-  
mällä sen sitten uudelleen päälle.

## Työskentely sähkötyökaluilla (vain laitteille, joissa on sisäänrakennettu pistorasia)

### ⚠ **VARO**

#### Sähkötyökalun tahaton käynnistyminen

*Vammat tai omaisuusvahinkoja*

*Huomaa, että sähkötyökalu on käyttövalmis heti, kun se on kytketty laitepistorasiaan.*

1. Liitä imuletku.

#### **Kuva H**

2. Tarvittaessa voidaan sovittin mukauttaa sähkötyökalun liittäntähtälkaisuun soveltuvan työkalun avulla.

3. Vaihtoehto A) Työnä sovitin imuletkun kahvaan. Yhdistä imuletku sovittimella sähkötyökaluun. Vaihtoehto B) Saat lisää joustavuutta työskentelyysi yhdistämällä sovitin ohueen työkaluletkuun ja imuletkun kahvaan ja liittämällä sähkötyökaluun. Vaihtoehto C) Muutamissa sähkötyökaluissa voidaan imuletkun kahva liittää suoraan sähkötyökaluun.

#### **Kuva N**

4. Yhdistä sähkötyökalun verkkopistoke laitepistokeeseen.

#### **Kuva O**

5. Aseta laitekytkin asentoon MAX  +. Tehoa voidaan säätää kiertokytkimellä. Imu aktivoituu automaattisesti.

#### **Kuva M**

#### **Huomautus**

*Huomioi suurin sallittu liittäntäteho (katso tieto laitepistorasiasta).*

#### **Huomautus**

*Heti kun sähkötyökalu kytketään päälle, imuturbiini käynnistyy 0,5 sekunnin viiveellä. Kun sähkötyökalu kytketään pois päältä, imuturbiini jatkaa toimintaansa noin 5 sekunnin ajan imuletkussa olevan jäännöslian imemiseksi sisään.*

## Integroitu suodattimen puhdistusjärjestelmä

#### **Huomautus**

*Suodatinpuhdistusjärjestelmä on suunniteltu imemään suuria määriä hienoa pölyä ilman paikoilleen asetettua suodatinpussia. Suodatinpuhdistusjärjestelmän ansiosta voidaan liikainen HEPA-suodatin puhdistaa yhdellä napin painalluksella, ja imuteho lisääntyy jälleen.*

● Aseta imuletkun kahva sitä varten olevaan pysäköintikohtaan laitepäässä. Paina laitteen ollessa päällekytkettynä suodatinpuhdistuspainiketta 3 kertaa, odota aina 4 sekuntia painallusten välillä.

#### **Kuva P**

#### **Huomautus**

*Kun olet painanut suodattimen puhdistuspainiketta useita kertoja, tarkista säiliön täyttömäärä. Muuten likaa voi päästä ulos säiliötä avattaessa.*

## Puhallustoiminto

Puhallustoimintoa voidaan käyttää vaikeapääsyisten alueiden puhdistamiseen tai alueille, joissa imurointi ei ole mahdollista, esim. lehdet sora-alustalla.

● Aseta imuletku puhallusliitäntään. Puhallustoiminto on nyt aktivoitu.

#### **Kuva Q**

## Käytön keskeyttäminen

1. Käännä laitekytkin asentoon "0 OFF".

Laite kytketty pois päältä.

2. Malli 1: Aseta imuletkun kahva välipidikkeeseen.

Malli 2: Ripusta lattiasuutin pidikkeeseen.

#### **Kuva R**

## Käytön lopettaminen

1. Käännä laitekytkin asentoon "0 OFF".

Laite kytketty pois päältä.

2. Irrota verkkopistoke.

3. Irrota laitepää.

#### **Kuva B**

4. Tyhjennä säiliö.

Laitteissa, joissa on tyhjennysruuvi, säiliö voidaan tyhjentää tyhjennysruuvin kautta.

#### **Kuva S**

5. Säilytysmahdollisuus:

#### **Kuva Y**

#### **Huomautus**

*Imuletku voidaan kääriä laitepään ympärille ja kiinnittää laitepäähän letkun kauluksen avulla.*

6. Säilytä laitetta kuivassa ja jäätymiseltä suojatussa paikassa.

## Varusteiden käyttö

### Yleiset käyttöohjeet

● Liitä karkean lian letku karkean lian putkiin.

● Liitä karkean lian putket karkean lian lattiasuuttimeen.

#### **Kuva J**

● Liitä lisävarusteet, kuten imuharja kahvaan tai kiinnitä ne suoraan imuletkuun.

### Karkean lian varusteet

## HUOMIO

### Karkean lian imurointi suodatinpussilla

*Suodatinpussin vaurio*

*Karkean lian imurointi ainoastaan ilman paikalleen asetettua suodatinpussia.*

● Käytä karkean lian letkua, karkean lian putkia ja karkean lian lattiasuutinta karkeamman lian ja pikkukivien imuroimiseen.

### Pehmeäharjaksinen imuharja

● Herkkien pintojen tai helposti särkyvien esineiden hellävaraiseen puhdistamiseen, esim. työpöydällä.

## Hoito ja huolto

### Yleiset hoito-ohjeet

● Puhdista laite ja varusteosat tavallisella muovinpuhdistusaineella.

● Huutele säiliö ja lisävarusteet tarvittaessa vedellä ja anna kuivua ennen uudelleenkäyttöä.

### Suodatinkasetin/laakasuoattimen puhdistaminen

1. Avaa suodatinkasetti ja käännä se ulos.

#### **Kuva T**

2. Poista suodatinkasetti.

#### **Kuva U**

3. Tyhjennä suodatinkasetti roskakoriin. Jos se on erittäin likainen, kopistele suodatinkasettiä roskakorin reunaa vasten. Laakasuoatinta ei tule poistaa suodatinkasetista.

#### **Kuva V**

Puhdista tarvittaessa laakasuoatatin erikseen.

4. Poista tällöin laakasuoatatin suodatinkasetista.

#### **Kuva W**

5. Puhdista laakasuodatin juoksevan veden alla. Älä hankaa tai harjaa.

Anna laakasuodattimen kuivua kokonaan ennen kuin käytät sitä uudelleen.

#### Kuva X

Suosittellemme, että puhdistat laakasuodattimen jokaisen käyttökerran jälkeen.

## Ohjeet häiriötilanteissa

Häiriöillä on usein yksinkertaisia syitä, jotka voit itse poistaa seuraavan yleiskatsauksen avulla. Ota yhteys valtuutettuun asiakaspalveluun epäselvissä tapauksissa tai jos häiriöitä ei ole tässä mainittu.

#### Imutehon heikkeneminen

Lisävarusteet, imuletku tai imuputket ovat tukossa.

● Poista tukos soveltuvalla apuvälineellä.

Suodatinpussi on täynnä

● Vaihda suodatinpussi.

Laakasuodatin on likainen.

● Puhdista laakasuodatin (katso luku *Suodatinkestin/laakasuodattimen puhdistaminen*).

Laakasuodatin on vaurioitunut.

● Vaihda laakasuodatin.

## Tekniset tiedot

#### Huomautus

*Tekniset tiedot löytyvät tyypikkilvestä.*

## Γενικές υποδείξεις



Πριν από την πρώτη χρήση της συσκευής, διαβάστε αυτές τις γνώσεις οδηγίες χρήσης καθώς και τις

συνοδευτικές υποδείξεις ασφαλείας. Εφαρμόζετε αυτές τις οδηγίες.

Φυλάξτε τα δύο βιβλιάρικα για μεταγενέστερη χρήση ή για τον επόμενο ιδιοκτήτη.

## Προβλεπόμενη χρήση

Χρησιμοποιείτε τη συσκευή αποκλειστικά για την ιδιωτική σας κατοικία.

Η συσκευή προορίζεται για χρήση όπως περιγράφεται στις παρούσες οδηγίες χρήσης και τις υποδείξεις ασφαλείας ως ηλεκτρική σκούπα ξηρής και υγρής αναρρόφησης.

Οι στάχτες μπορούν να απορροφούνται μόνο με τα κατάλληλα εξαρτήματα.

Προστατέψτε τη συσκευή από βροχή και μην την αποθηκεύσετε σε εξωτερικούς χώρους.

#### Υπόδειξη

*Ο κατασκευαστής δεν ευθύνεται για ενδεχόμενες ζημιές, που οφείλονται σε μη ενδεδειγμένη χρήση ή σε λάθος χειρισμό.*

## Προστασία του περιβάλλοντος



Τα υλικά συσκευασίας είναι ανακυκλώσιμα.

Απορρίψτε τις συσκευασίες με περιβαλλοντικά ορθό τρόπο.



Οι ηλεκτρικές και ηλεκτρονικές συσκευές περιέχουν πολύτιμα ανακυκλώσιμα υλικά και, συχνά, εξαρτήματα όπως μπαταρίες απλής, επαναφορτιζόμενες ή λάδια, τα οποία σε περίπτωση λανθασμένης χρήσης ή απόρριψης μπορούν να θέσουν σε κίνδυνο την ανθρώπινη υγεία και το περιβάλλον. Ωστόσο, αυτά τα συστατικά είναι απαραίτητα για τη σωστή λειτουργία της συσκευής. Οι συσκευές που φέρουν αυτό το σύμβολο δεν επιτρέπεται να απορρίπτονται μαζί με τα οικιακά απορρίμματα.

## Υποδείξεις σχετικά με συστατικά (REACH)

Ενημερωμένες πληροφορίες σχετικά με τα συστατικά είναι διαθέσιμες στη διεύθυνση: [www.kaercher.com/REACH](http://www.kaercher.com/REACH)

## Παρελκόμενα και ανταλλακτικά

Χρησιμοποιείτε μόνο γνήσια παρελκόμενα και γνήσια ανταλλακτικά, καθώς αυτά εγγυώνται την ασφαλή και απρόσκοπτη λειτουργία της συσκευής.

Πληροφορίες σχετικά με τα παρελκόμενα και τα ανταλλακτικά θα βρείτε στη διεύθυνση [www.kaercher.com](http://www.kaercher.com).

## Παραδοτέος εξοπλισμός

Ο παραδοτέος εξοπλισμός της συσκευής απεικονίζεται επάνω στη συσκευασία. Κατά την αφαίρεση από τη συσκευασία ελέγξτε την πληρότητα των περιεχομένων. Σε περίπτωση που λείπουν παρελκόμενα ή έχουν προκληθεί ζημιές κατά τη μεταφορά, ενημερώστε τον προμηθευτή σας.

## Εγγύηση

Σε κάθε χώρα ισχύουν οι όροι εγγύησης οι οποίοι εκδίδονται από την αρμόδια εταιρεία διανομής μας. Τυχόν βλάβες στη συσκευή σας επιδιορθώνονται από εμάς χωρίς χρέωση εντός της προθεσμίας εγγύησης, εφόσον οφείλονται σε σφάλμα υλικού ή κατασκευής. Σε περίπτωση εγγύησης απευθυνθείτε στον προμηθευτή σας ή το πλησιέστερο εξουσιοδοτημένο τμήμα εξυπηρέτησης πελατών, προσκομίζοντας το παραστατικό της αγοράς. (για διευθύνσεις βλέπε την πίσω σελίδα)

## Περιγραφή συσκευής

Οι εικόνες δείχνουν τη συσκευή με τον καλύτερο δυνατό εξοπλισμό (WD 6 PS / KWD 6 PS).

Ανάλογα με το επιλεγμένο μοντέλο, υπάρχουν διαφορές στον εξοπλισμό. Ο ειδικός εξοπλισμός περιγράφεται στη συσκευασία της συσκευής.

Για εικόνες δείτε τη σελίδα διαγραμμάτων.

#### Εικόνα A

- 1 Σύνδεση ελαστικού σωλήνα αναρρόφησης
- 2 Περιστροφικός διακόπτης (με ρύθμιση ισχύος για συσκευές με πρίζα)
- 3 Υποδοχή συσκευής
- 4 Λειτουργία εκφύσησης
- 5 Πλήκτρο καθαρισμού φίλτρου
- 6 Χειρολαβή θέσης στάθμευσης
- 7 Λαβή μεταφοράς
- 8 Κοίλωμα χειρολαβής
- 9 Επιφάνεια απόθεσης
- 10 Κασέτα φίλτρου και πλήκτρο απασφάλισης
- 11 Στήριγμα καλωδίου
- 12 Αποθήκευση εύκαμπτου σωλήνα (και στις δύο πλευρές)
- 13 Πινακίδα τύπου με τεχνικά δεδομένα (π.χ. μέγεθος δοχείου)
- 14 Υποδοχή εξαρτημάτων
- 15 Αγωγός σύνδεσης δικτύου με βύσμα δικτύου

- 16) Ακροφύσιο δαπέδου θέσης στάθμευσης
- 17) Οδηγός ιμάντα
- 18) Τάπα εκροής
- 19) Σακούλα φίλτρου
- 20) Λεπτό πτυχωτό φίλτρο
- 21) Αφαιρούμενη χειρολαβή με ηλεκτροστατική προστασία
- 22) Σωλήνας αναρρόφησης με συνδετήρα
- 23) Σωλήνες αναρρόφησης 2 x 0,5 m
- 24) Ακροφύσιο αρμών
- 25) Ακροφύσιο δαπέδου
- 26) Προσαρμογέας για σύνδεση ηλεκτρικών εργαλείων
- 27) Εύκαμπτος σωλήνας χονδρόκοκκων ρύπων, NW 45 (Renovation)
- 28) Σωλήνας χονδρόκοκκων ρύπων 2 x 0,5 m, NW 45 (Renovation)
- 29) Ακροφύσιο δαπέδου χονδρόκοκκων ρύπων, NW 45 (Renovation)
- 30) Βούρτσα αναρρόφησης με μαλακές τρίχες (Workshop)
- 31) Εύκαμπτος σωλήνας εργαλείου (Workshop)

## Τοποθετήστε τα άγκιστρα τροχαλίας και τον βραχίονα για τη βάση αξεσουάρ

1. Η λαβή χρησιμεύει επίσης για το κλειδωμα της κεφαλής και του δοχείου της συσκευής. Για ξεκλειδωμα, περιστρέψτε τον βραχίονα προς τα εμπρός έως ότου η κλειδαριά είναι ελεύθερη.  
**Εικόνα Β**
2. Πριν από την πρώτη χρήση, αφαιρέστε τα περιεχόμενα από το δοχείο και τοποθετήστε τις τροχαλίες καθοδήγησης.  
**Εικόνα C**  
**Εικόνα D**
3. Κουμπώστε τη βάση για το βοηθητικό δοχείο στο πίσω μέρος της κεφαλής της συσκευής.  
**Εικόνα E**

### Υπόδειξη

Για εκδόσεις με σωλήνες από ανοξείδωτο ατσάλι, αφαιρέστε το προστατευτικό καπάκι πριν το χρησιμοποιήσετε για πρώτη φορά.

## Θέση σε λειτουργία

### Τοποθέτηση σακούλας φίλτρου

1. Ξεδιπλώστε εντελώς τη σακούλα φίλτρου.
2. Τοποθετήστε τη σακούλα φίλτρου στη σύνδεση της συσκευής και πιέστε τη σταθερά.  
**Εικόνα F**
3. Τοποθετήστε και ασφαλίστε την κεφαλή συσκευής.  
**Εικόνα G**

### Συναρμολόγηση μπεκ εδάφους, σωλήνα, εύκαμπτου σωλήνα

1. Συνδέστε τον εύκαμπτο σωλήνα αναρρόφησης.  
**Εικόνα H**

2. Συνδέστε τον εύκαμπτο σωλήνα αναρρόφησης με τη χειρολαβή.

### Εικόνα I

#### Υπόδειξη

Για βολική αναρρόφηση σε περιορισμένους χώρους, η λαβή μπορεί να αφαιρεθεί και τα εξαρτήματα να συνδεθούν απευθείας στον σωλήνα αναρρόφησης. Για να απελευθερώσετε τη λαβή, πιέστε τις γκρι περιοχές και στις δύο πλευρές της λαβής και τραβήξτε τη λαβή από τον εύκαμπτο σωλήνα.

3. Συνδέστε το ακροφύσιο δαπέδου με τους σωλήνες αναρρόφησης.
  - Χρησιμοποιήστε τη θέση με τις λωρίδες βουρτσών να εκτείνονται για αναρρόφηση ξηρών ακαθαρσιών.
  - Χρησιμοποιήστε τη θέση με τα λαστιχένια χείλη να εκτείνονται για αναρρόφηση υγρών ακαθαρσιών/νερού.

### Εικόνα J

## Ενεργοποίηση της συσκευής

1. Συνδέστε το φως ρεύματος στην πρίζα.

### Εικόνα K

#### Συσκευές χωρίς πρίζα

2. Ρυθμίστε τον διακόπτη συσκευής στην επιθυμητή θέση.



### Εικόνα L

- Θέση "1 ON": Η λειτουργία αναρρόφησης / φυσήματος είναι ενεργοποιημένη.
- Θέση "0 OFF": Η συσκευή απενεργοποιείται.

#### Συσκευές με πρίζα

3. Ρυθμίστε τον διακόπτη συσκευής στην επιθυμητή θέση.

### Εικόνα M

- Θέση "MAX": Η λειτουργία αναρρόφησης / φυσήματος είναι ενεργοποιημένη.
- Θέση MAX  : Όταν το ηλεκτρικό εργαλείο είναι συνδεδεμένο, το σύστημα εξαγωγής ενεργοποιείται αυτόματα.
- Θέση "0 OFF": Η συσκευή απενεργοποιείται.

### Υπόδειξη

Εφόσον η συσκευή τροφοδοτείται με ρεύμα, η πρίζα της συσκευής μπορεί να χρησιμοποιηθεί ως πηγή τροφοδοσίας.

## Λειτουργία

### ΠΡΟΣΟΧΗ

#### Λείπει το επίπεδο πτυχωτό φίλτρο

Ζημιές στη συσκευή

Να εργάζεστε πάντα με το επίπεδο πτυχωτό φίλτρο.

#### Υπόδειξη

Κατά την αγορά και την εγκατάσταση σακουλών φίλτρου και επίπεδων πτυχωτών φίλτρων, δώστε προσοχή στους τρέχοντες αριθμούς ανταλλακτικών.

Πληροφορίες σχετικά με τα παρελκόμενα και τα ανταλλακτικά θα βρείτε στην τοποθεσία [www.kaercher.com](http://www.kaercher.com).

### Ξηρή αναρρόφηση

### ΠΡΟΣΟΧΗ

#### Απορρόφηση σταχτών

Ζημιές στη συσκευή

Πραγματοποιήστε αναρρόφηση στάχτης μόνο με προδιαχωριστή τέφρας.

### ΠΡΟΣΟΧΗ

#### Ελαττωματικό ή υγρό επίπεδο πτυχωτό φίλτρο

Ζημιές στη συσκευή



Πριν τη θέση σε λειτουργία, ελέγξτε το επίπεδο πτυχωτό φίλτρο για ζημιά και αντικαταστήστε το εάν είναι απαραίτητο.

Πραγματοποιήστε αναρρόφηση μόνο με στεγνό επίπεδο πτυχωτό φίλτρο.

#### Υπόδειξη

Αντικαταστήστε τον σάκο φίλτρου εγκαίρως, καθώς μπορεί να υποστεί ζημιά ο σάκος φίλτρου που είναι πολύ γεμάτος. Ο βαθμός πλήρωσης της σακούλας φίλτρου εξαρτάται από τους ρύπους που αναρροφώνται. Εάν πρόκειται για λεπτή σκόνη, άμμο κ.λπ. η σακούλα φίλτρου πρέπει να αντικαθίσταται συχνότερα.

### Υγρή αναρρόφηση

#### ΠΡΟΣΟΧΗ

**Υγρή αναρρόφηση με σάκο φίλτρου**

Ζημιές στη συσκευή

Μην χρησιμοποιείτε σακούλα φίλτρου σε υγρή αναρρόφηση.

#### ΠΡΟΣΟΧΗ

**Λειτουργία με πλήρες δοχείο**

Εάν το δοχείο είναι γεμάτο, ο πλωτήρας κλείνει το άνοιγμα αναρρόφησης και η συσκευή λειτουργεί με αυξημένο αριθμό στροφών.

Απενεργοποιήστε αμέσως τη συσκευή και αδειάστε το δοχείο.

#### Υπόδειξη

Εάν η συσκευή πέσει πάνω, ο πλωτήρας μπορεί επίσης να κλείσει. Για να κάνετε ξανά τη συσκευή απορροφητική, ρυθμίστε τη συσκευή, απενεργοποιήστε τη, περιμένετε 5 δευτερόλεπτα και μετά ενεργοποιήστε τη ξανά.

**Εργασία με ηλεκτρικά εργαλεία (μόνο για συσκευές με ενσωματωμένη πρίζα)**

#### ⚠ ΠΡΟΣΟΧΗ

**Ακούσια εκκίνηση του ηλεκτρικού εργαλείου**

Τραυματισμός ή υλική ζημιά

Βεβαιωθείτε ότι το ηλεκτρικό εργαλείο είναι έτοιμο για χρήση μόλις είναι συνδεδεμένο στην πρίζα.

1. Συνδέστε τον εύκαμπτο σωλήνα αναρρόφησης.  
**Εικόνα Η**
2. Εάν είναι απαραίτητο, ο προσαρμογέας μπορεί να προσαρμοστεί στη διάμετρο σύνδεσης του ηλεκτρικού εργαλείου με ένα κατάλληλο εργαλείο.
3. Επιλογή Α) Τοποθετήστε τον προσαρμογέα στη λαβή του σωλήνα αναρρόφησης. Τοποθετήστε τον εύκαμπτο σωλήνα αναρρόφησης με τον προσαρμογέα στο ηλεκτρικό εργαλείο. Επιλογή Β) Για μεγαλύτερη ευελιξία κατά την εργασία, συνδέστε τον προσαρμογέα στον λεπτό σωλήνα εργαλείου και στη λαβή του εύκαμπτου σωλήνα αναρρόφησης και συνδέστε τον στο ηλεκτρικό εργαλείο. Επιλογή Γ) Με ορισμένα ηλεκτρικά εργαλεία, η λαβή του σωλήνα αναρρόφησης μπορεί να συνδεθεί απευθείας στο ηλεκτρικό εργαλείο.

#### Εικόνα Ν

4. Συνδέστε το φις του ηλεκτρικού εργαλείου στην πρίζα.  
**Εικόνα Ο**
5. Ρυθμίστε τον διακόπτη συσκευής σε MAX  . Η ισχύς μπορεί να ρυθμιστεί χρησιμοποιώντας τον περιστροφικό διακόπτη. Η αναρρόφηση ενεργοποιείται αυτόματα.

#### Εικόνα Μ

#### Υπόδειξη

Σημειώστε το μέγιστο συνδεδεμένο φορτίο (δείτε πληροφορίες στην υποδοχή της συσκευής).

#### Υπόδειξη

Μόλις ενεργοποιηθεί το ηλεκτρικό εργαλείο, ο στρόβιλος αναρρόφησης ξεκινά με καθυστέρηση 0,5 δευτερολέπτου. Εάν το ηλεκτρικό εργαλείο είναι απενεργοποιημένο, ο στρόβιλος αναρρόφησης συνεχίζει να λειτουργεί για περίπου 5 δευτερόλεπτα για να απορροφήσει την υπολειπόμενη βρωμιά στον εύκαμπτο σωλήνα αναρρόφησης.

### Ολοκληρωμένο σύστημα καθαρισμού φίλτρου

#### Υπόδειξη

Το σύστημα καθαρισμού φίλτρου έχει σχεδιαστεί για την αναρρόφηση μεγάλων ποσοτήτων λεπτής σκόνης χωρίς τοποθετημένο σάκο φίλτρου. Με το σύστημα καθαρισμού φίλτρου, το βρώμικο επίπεδο πτυχωτό φίλτρο μπορεί να καθαριστεί με το πάτημα ενός κουμπιού και η ισχύς αναρρόφησης μπορεί να αυξηθεί ξανά.

- Τοποθετήστε τη λαβή του σωλήνα αναρρόφησης στη θέση στάθμευσης που παρέχεται στην κεφαλή της συσκευής. Με ενεργοποιημένη τη συσκευή πιέστε 3 x το πλήκτρο καθαρισμού φίλτρου, περιμένοντας 4 δευτερόλεπτα μετά από κάθε πάτημα.

#### Εικόνα Ρ

#### Υπόδειξη

Αφού πατήσετε αρκετές φορές το κουμπί καθαρισμού φίλτρου, ελέγξτε το δοχείο για τον όγκο πλήρωσης. Διαφορετικά, η βρωμιά μπορεί να διαφύγει όταν το δοχείο είναι ανοιχτό

### Λειτουργία εκφύσησης

Η λειτουργία εκφύσησης μπορεί να χρησιμοποιηθεί για τον καθαρισμό περιοχών που είναι δύσκολο να προσεγγιστούν ή όπου δεν είναι δυνατή η ηλεκτρική σκούπα, π.χ. φύλλα σε χαλί.

- Εισαγάγετε το σωλήνα αναρρόφησης στη σύνδεση του ανεμιστήρα. Η λειτουργία ανεμιστήρα είναι πλέον ενεργοποιημένη.

#### Εικόνα Q

### Διακοπή λειτουργίας

1. Ρυθμίστε τον διακόπτη συσκευής στο "0 OFF". Η συσκευή απενεργοποιείται.
2. Παραλλαγή 1: Τοποθετήστε τη λαβή του σωλήνα αναρρόφησης στην ενδιάμεση θέση στάθμευσης. Παραλλαγή 2: Κρεμάστε το ακροφύσιο διαπέδου στη θέση στάθμευσης.

#### Εικόνα Ρ

### Τερματισμός λειτουργίας

1. Ρυθμίστε τον διακόπτη συσκευής στο "0 OFF". Η συσκευή απενεργοποιείται.
2. Αποσυνδέστε το ρευματολήπτη.
3. Αφαιρέστε την κεφαλή της συσκευής.  
**Εικόνα Β**
4. Αδειάστε το δοχείο. Για συσκευές που διαθέτουν πώμα αποστράγγισης, το δοχείο μπορεί να αδειάσει χρησιμοποιώντας το πώμα αποστράγγισης.  
**Εικόνα Σ**
5. Επιλογή αποθήκευσης:  
**Εικόνα Υ**

## Υπόδειξη

Ο σωλήνας αναρρόφησης μπορεί να τυλιχτεί γύρω από την κεφαλή της συσκευής και να στερεωθεί στην κεφαλή της συσκευής με τη βοήθεια του κολλάρου του σωλήνα.

6. Φυλάξτε τη συσκευή σε ξηρό χώρο που προστατεύεται από τον παγετό.

## Χρήση των εξαρτημάτων

### Γενικές υποδείξεις εφαρμογής

- Συνδέστε τον εύκαμπο σωλήνα χονδρόκοκκων ρύπων με τους σωλήνες χονδρόκοκκων ρύπων.
- Συνδέστε τον σωλήνα χονδρόκοκκων ρύπων με το ακροφύσιο δαπέδου χονδρόκοκκων ρύπων.  
**Εικόνα J**
- Συνδέστε στη λαβή ή απευθείας στον εύκαμπο σωλήνα αναρρόφησης τα παρελκόμενα, π.χ. βούρτσα αναρρόφησης.

### Παρελκόμενα χονδρόκοκκων ρύπων

## ΠΡΟΣΟΧΗ

### Καθαρίστε χονδρόκοκκους ρύπους με σακούλα φίλτρου

Ζημιά στη σακούλα φίλτρου

Πραγματοποιήστε αναρρόφηση χονδρόκοκκων ρύπων μόνο χωρίς εγκατεστημένη σακούλα φίλτρου.

- Χρησιμοποιήστε τον εύκαμπο σωλήνα χονδρόκοκκων ρύπων, τον σωλήνα χονδρόκοκκων ρύπων και το ακροφύσιο δαπέδου χονδρόκοκκων ρύπων για αναρρόφηση χονδρόκοκκων ρύπων και μικρών πετρών.

### Βούρτσα αναρρόφησης με μαλακές τρίχες

- Για τον απαλό καθαρισμό ευαίσθητων επιφανειών ή ευαίσθητων αντικειμένων που βρίσκονται στον πάκο εργασίας.

## Φροντίδα και συντήρηση

### Οδηγίες γενικής φροντίδας

- Καθαρίστε τη συσκευή και τα βοηθητικά εξαρτήματα από συνθετικό υλικό με καθαριστικό για συνθετικά υλικά του εμπορίου.
- Εάν χρειαστεί, ξεπλύνετε το δοχείο και τα εξαρτήματα με νερό και στεγνώστε τα πριν τα χρησιμοποιήσετε ξανά.

### Καθαρισμός κασέτας φίλτρου / επίπεδου πτυχωτού φίλτρου

1. Ξεκλειδώστε την κασέτα φίλτρου και διπλώστε την.  
**Εικόνα T**
2. Αφαιρέστε την κασέτα φίλτρου.  
**Εικόνα U**
3. Αδειάστε την κασέτα φίλτρου σε κάδο απορριμμάτων. Σε περίπτωση μεγάλης βρωμιάς, χτυπήστε την κασέτα φίλτρου στην άκρη του κάδου απορριμμάτων. Το επίπεδο πτυχωτό φίλτρο δεν χρειάζεται να αφαιρεθεί από την κασέτα φίλτρου.  
**Εικόνα V**

Εάν είναι απαραίτητο, καθαρίστε το επίπεδο πτυχωτό φίλτρο ξεχωριστά.

4. Για να το κάνετε αυτό, αφαιρέστε το επίπεδο πτυχωτό φίλτρο από την κασέτα φίλτρου.  
**Εικόνα W**

5. Καθαρίστε το επίπεδο πτυχωτό φίλτρο με τρεχούμενο νερό. Μην τρίβετε. Αφήστε το επίπεδο πτυχωτό φίλτρο να στεγνώσει εντελώς πριν το ξαναχρησιμοποιήσετε.

### Εικόνα X

Συνιστούμε να καθαρίζετε το επίπεδο πτυχωτό φίλτρο μετά από κάθε χρήση.

## Αντιμετώπιση βλαβών

Οι βλάβες οφείλονται συχνά σε ασημέντες αιτίες, τις οποίες μπορείτε να αντιμετωπίσετε μόνοι σας με τη βοήθεια του παρακάτω πίνακα. Σε περίπτωση αμφιβολίας ή σε περίπτωση βλάβης που δεν αναγράφεται εδώ μπορείτε να απευθύνεστε σε εξουσιοδοτημένο κατάστημα.

### Μείωση ισχύος αναρρόφησης

Τα αέσοιδα, ο εύκαμπτος σωλήνας αναρρόφησης ή οι σωλήνες αναρρόφησης έχουν μπλοκαριστεί.

- Με ένα κατάλληλο βοήθημα αφαιρέστε τις ακαθαρσίες.

Η σακούλα φίλτρου είναι γεμάτη

- Αντικαταστήστε τη σακούλα φίλτρου.

Το επίπεδο πτυχωτό φίλτρο είναι βρώμικο.

- Καθαρίστε το επίπεδο πτυχωτό φίλτρο (βλ. κεφάλαιο *Καθαρισμός κασέτας φίλτρου / επίπεδου πτυχωτού φίλτρου*).

Το επίπεδο πτυχωτό φίλτρο είναι καεστραμμένο.

- Αντικαταστήστε το επίπεδο πτυχωτό φίλτρο.

## Τεχνικά χαρακτηριστικά

### Υπόδειξη

Τα τεχνικά δεδομένα βρίσκονται στην πινακίδα τύπου.

## Genel uyarılar



Cihazı ilk defa kullanmadan önce orijinal işletim kılavuzunu ve ekli güvenlik bilgilerini okuyun. Bu bilgilere göre hareket edin.

Her iki kılavuzu daha sonra kullanmak için ve sizden sonraki kullanıcı için saklayın.

## Amaca uygun kullanım

Cihazı sadece evde kullanın.

Cihaz bu kullanma talimatında belirtilen açıklamalara ve güvenlik bilgilerine uygun olarak ıslak ve kuru elektrik süpürgesi olarak kullanılmak üzere tasarlanmıştır. Soğuk kül, sadece uygun aksesuarlarla vakumlanabilir. Cihazı yağmurdan koruyun ve dış ortamlarda depolamayın.

### Not

Üretici, belirtilen ihtiyaca uygun olmayan veya yanlış kullanımı sonucu oluşan olası hasarlardan sorumlu değildir.

## Çevre koruma



Ambalaj malzemeleri geri dönüştürülebilir. Lütfen ambalajları çevreye zarar vermeden tasfiye edin.



Elektrikli ve elektronik cihazlar, değerli ve geri dönüştürülebilir malzemelerin yanı sıra yanlış kullanılması veya yanlış imha edilmesi durumunda insan sağlığı ve çevre için potansiyel tehlike teşkil edebilecek piller, aküler veya yağlar içerebilir. Ancak cihazın usulüne uygun şekilde çalıştırılması için bu parçalar gereklidir. Bu sembol ile işaretlenen cihazlar evsel atık ile birlikte imha edilmemelidir.

## İçindekiler hakkında uyarılar (REACH)

İçindekiler hakkında ayrıntılı bilgileri bulabileceğiniz adres: [www.kaercher.com/REACH](http://www.kaercher.com/REACH)

## Aksesuarlar ve yedek parçalar

Sadece orijinal aksesuarlar ve orijinal yedek parçalar kullanın. Bu parçalar cihazın güvenli ve arızasız çalışmasını sağlar.

Aksesuar ve yedek parçalara ilişkin bilgiler için adres: [www.kaercher.com](http://www.kaercher.com).

## Teslimat kapsamı

Cihazınızın teslimat kapsamı ambalajı üzerinde gösterilmiştir. Ambalaj açıldığında içindeki parçalarda eksiklik olup olmadığını kontrol edin. Aksesuarların eksik olması durumunda ya da nakliye hasarlarında yetkili satıcınıza başvurun.

## Garanti

Her ülkede yetkili distribütörümüz tarafından verilmiş garanti şartları geçerlidir. Garanti süresi içinde cihazınızda oluşan muhtemel hasarları, arızanın kaynağı üretim veya malzeme hatası olduğu sürece ücretsiz olarak karşılıyoruz. Garanti durumunda satış fişi ile satıcıya veya yetkili servise başvurun. (Adres için Bkz. Arka sayfa)

## Cihaz açıklaması

Resimler, mümkün olan en iyi donanıma sahip olan cihazı göstermektedir (WD 6 P S / KWD 6 P S).

Seçilen modele bağlı olarak donanım değişir. Spesifik donanım, cihaz ambalajında açıklanmıştır. Resimler için grafik sayfasına bakın.

### Şekil A

- 1 Vakum hortumu bağlantısı
- 2 Çevirmeli şalter (Soketli cihazlar için performans regülasyonu)
- 3 Cihaz soketi
- 4 Üfleme fonksiyonu
- 5 Filtre temizleme düğmesi
- 6 Park konumu tutamağı
- 7 Taşıma kulpu
- 8 Yuvalı tutma yeri
- 9 Kapasite
- 10 Filtre kartuşu ve kilit açma tuşu
- 11 Kablo askısı
- 12 Hortum muhafaza yeri (her iki tarafta)
- 13 Teknik verileri içeren tip levhası (örn. hazne boyutu)
- 14 Aksesuar girişi
- 15 Şebeke fişli şebeke bağlantı hattı
- 16 Yer süpürme başlığı park konumu
- 17 Yürütme tekerlekleri
- 18 Tahliye civatası
- 19 Filtre torbası
- 20 Düz katlanmış filtre
- 21 Elektrostatik korumaya sahip çıkarılabilir tutamak

- 22 Bağlantı parçalı vakum hortumu
- 23 Vakum boruları 2 x 0,5 m
- 24 Derz süpürme başlığı
- 25 Zemin Başlığı
- 26 Elektrikli aletleri bağlamak için adaptör
- 27 Kaba kir hortumu, NW 45 (Renovasyon)
- 28 Kaba kir boruları 2 x 0,5 m, NW 45 (Renovasyon)
- 29 Kaba kir zemin memesi, NW 45 (Renovasyon)
- 30 Yumuşak kıllı emme fırçası (Atölye)
- 31 Esnek alet hortumu (Atölye)

## Aksesuar montajı için yönlendirme makaralarını ve tutucuyu monte edin

1. Taşıma kulpu, ayrıca cihaz kafasını ve hazneyi kilitlemeye yarar. Kilidi açmak için braket, kilit serbest kalana kadar tamamen ileriye doğru döndürün.

### Şekil B

2. İlk işleme almadan önce içeriği haznedan çıkarın ve yönlendirme makaralarını monte edin.

### Şekil C

### Şekil D

3. Aksesuar yuvasının tutucusunu cihaz kafasının arkasına kipsleyerek takın.

### Şekil E

### Not

*Paslanmaz çelik borulu modellerde, ilk işleme alımdan önce koruma kapağını çıkarın.*

## İşletime alma

### Filtre torbasının yerleştirilmesi

1. Filtre torbasını tamamen açın.
2. Filtre torbasını cihaz bağlantısına takın ve sıkıca bastırın.

### Şekil F

3. Cihaz başlığını yerleştirin ve kilitleyin.

### Şekil G

### Hortumu, boruları, yer süpürme başlığını monte edin

1. Vakum hortumunu bağlayın.
2. Vakum hortumunu, tutamak ile bağlayın.

### Şekil H

### Şekil I

### Not

*Dar alanlarda rahat bir şekilde çalışmak için tutamak çıkarılabilir ve aksesuarlar direkt olarak vakum hortumuna takılabilir.*

*Tutamağı serbest bırakmak için sapın her iki yanındaki gri yüzeylere bastırın ve tutamağı hortumdan çekin.*

3. Yer süpürme başlığını, vakum borusu ile bağlayın.
  - Kuru kirleri vakumlamak için, fırça şeritlerinin dışarı uzatıldığı konumu kullanın.
  - Nemli kiri / suyu vakumlamak için lastik dudakların uzatıldığı konumu kullanın.

### Şekil J

### Cihazı çalıştırma

1. Şebeke fişini prize takın.

### Şekil K

## Soketsiz cihazlar

2. Cihaz şalterini istenen konuma çevirin.

### Şekil L

- Konum "1 ON": Vakum / üfleme fonksiyonu etkinleştirilir.
- Konum "0 OFF": Cihaz kapatılır.

## Soketli cihazlar

3. Cihaz şalterini istenen konuma çevirin.

### Şekil M

- "MAX" konumu: Vakum / üfleme fonksiyonu etkinleştirilir.
- MAX konumu : Elektrikli alet bağlandığında emiş sistemi otomatik olarak etkinleştirilir.
- Konum "0 OFF": Cihaz kapatılır.

## Not

Cihaza elektrik beslendiği sürece cihaz soketi, bir güç kaynağı olarak kullanılabilir.

## İşletim

## DIKKAT

### Düz katlanmış filtre eksik

Cihazda zarar

Daıma düz katlanmış filtre takılı iken çalışın.

## Not

Filtre torbaları ve düz katlanmış filtreleri satın alırken ve kurarken güncel parça numaralarına dikkat edin. Aksesuarlar ve yedek parçalara ilişkin bilgiler için: [www.kaercher.com](http://www.kaercher.com).

## Kuru süpürme

## DIKKAT

### Soğuk küllerin vakumlanması

Cihazda zarar

Soğuk külü, sadece kül ön ayırıcısı ile vakumlayın.

## DIKKAT

### Düz katlanmış filtre arızalı ya da ıslak

Cihazda zarar

Düz katlanmış filtreyi, işleme almadan önce hasara karşı kontrol edin ve gerekirse filtreyi değiştirin.

Vakumlama işlemi, sadece kuru bir düz katlanmış filtre ile yapılmalıdır.

## Not

Çok dolduğunda zarar görebileceğinden filtre torbasını zamanında değiştirin. Filtre torbasının dolm derecesi süpürülen kir miktarından bağımsızdır. Kum gibi ince toz söz konusu olduğunda filtre torbası daha sık değiştirilmelidir.

## Islak süpürme

## DIKKAT

### Filtre torbasıyla ıslak vakum

Cihazda zarar

Islak vakum işlemleri için filtre torbası kullanmayın.

## DIKKAT

### Dolu hazne ile işletim

Hazne dolduğunda flatör emme açıklığını kapatır ve cihaz yüksek hızda çalışır.

Cihazı hemen kapatın ve hazneyi boşaltın.

## Not

Cihaz devrildiğinde şamandıra da kapanabilir. Cihazın vakum özelliğini tekrar kullanabilmek için cihazı kurun, kapatın, 5 saniye bekleyin ve tekrar açın.

## Elektrikli aletlerle çalışma (yalnızca yerleşik soketi olan cihazlar için)

## ⚠ TEDBİR

### Elektrikli aletin istem dışı çalışması

Yaralanma veya maddi hasar

Elektrikli aletin sokete bağlanmaz bağlanmaz işleme hazır durumda olduğunu unutmayın.

1. Vakum hortumunu bağlayın.

### Şekil H

2. Gerekirse adaptör, uygun bir takımla elektrikli aletin bağlantı çapına uyarlanabilir.

3. Seçenek A) Adaptörü vakum hortumunun tutamağına takın. Adaptör ve vakum hortumunu, elektrikli alete bağlayın.

Seçenek B) Çalışma sırasında daha fazla esneklik için adaptörü ince takımı hortumu ve vakum hortumunun tutamağı ile birleştirin ve elektrikli alete bağlayın.

Seçenek C) Bazı elektrikli aletlerde, vakum hortumunun tutamağı elektrikli alete direkt olarak bağlanabilir.

### Şekil N

4. Elektrikli aletin şebeke fişini, cihaz soketine takın.

### Şekil O

5. Cihaz anahtarını MAX konumuna ayarlayın  kademesine getirin.

Güç, düğme kullanılarak ayarlanabilir.

Emiş otomatik olarak etkinleştirilir.

### Şekil M

## Not

Maksimum bağlantı gücüne dikkat edin (cihaz soketiyle ilgili bilgilere bakın).

## Not

Elektrikli alet açılır açılmaz vakum türbini, 0,5 saniyelik bir gecikmeyle çalışmaya başlar. Elektrikli alet kapatılırsa vakum hortumundaki artık kiri emmek için vakum türbini yaklaşık 5 saniye daha çalışmaya devam eder.

## Entegre filtre temizleme sistemi

## Not

Filtre temizleme sistemi, büyük miktarlardaki ince tozun filtre torbası takılmadan vakumlanması için tasarlanmıştır. Filtre temizleme sistemi ile, kirlenen düz katlanmış filtre düğmeye basılarak temizlenebilir ve vakum gücü tekrar artırılabilir.

- Vakum hortumunun sapını cihaz başlığında sağlanan park konumuna yerleştirin. Filtre temizleme tuşunu makine açıkken 3 x basın ve münferit basma işlemleri arasında 4 saniye bekleyin.

### Şekil P

## Not

Filtre temizleme düğmesine birkaç kez bastıktan sonra haznenin dolm hacmini kontrol edin. Aksi takdirde, hazne açıldığında dışarıya kir çıkabilir

## Üfleme fonksiyonu

Üfleme fonksiyonu, ulaşılması zor veya vakumlamanın mümkün olmadığı alanları temizlemek için kullanılabilir, örn. çakıl yatağında yapraklar.

- Vakum hortumunu üfleme bağlantısına yerleştirin. Üfleme fonksiyonu böylece etkinleştirilir.

### Şekil Q

## İşletmeyi duraklatma

1. Cihaz şalterini "0 OFF" konumuna alın. Cihaz kapatılır.

2. Varyasyon 1: Vakum hortumunun tutamağını ara park konumuna getirin.

Varyasyon 2: Yer süpürme başlığını park konumuna asın.

#### Şekil R

### İşletmenin tamamlanması

1. Cihaz şalterini "0 OFF" konumuna alın. Cihaz kapatılır.
2. Elektrik fişini çıkartın.
3. Cihaz başlığını çıkarın.

#### Şekil B

4. Hazneyi boşaltın. Tahliye tapası olan cihazlar için hazne, tahliye tapası kullanılarak boşaltılabilir.

#### Şekil S

5. Depolama olanağı:

#### Şekil Y

#### Not

*Vakum hortumu, cihaz başlığının etrafına sarılarak hortum manşonu yardımıyla cihaz başlığına takılabilir.*

6. Cihazı kuru ve donma tehlikesi bulunmayan bir yerde depolayın.

## Aksesuarların kullanımı

### Genel kullanım talimatları

- Kaba kir hortumunu, kaba kir borularına bağlayın.
- Kaba kir borularını, kaba kir zemin memesine bağlayın.

#### Şekil J

- Emme fırçası gibi aksesuar parçalarını tutamağa bağlayın ya da direkt olarak vakum hortumuna takın.

### Kaba kir aksesuarları

#### DIKKAT

**Bir filtre torbası ile kaba kirin vakumlanması**

*Filtre torbasında hasar*

*Yalnızca filtre torbası takılmadan kaba kirin vakumlanması.*

- Kaba kirleri ve küçük taşları temizlemek için kaba kir hortumunu, kaba kir borularını ve kaba kir zemin memesini kullanın.

### Yumuşak kıllı emiş fırçası

- Hassas yüzeylerin veya örn. atölye tezgahı üzerinde bulunan hassas nesnelerin hasar vermeden temizlenmesi için.

## Bakım ve koruma

### Bakım ile ilgili genel bilgiler

- Cihazı ve plastik aksesuar parçalarını, piyasada bulunan bir plastik temizleyicisi ile temizleyin.
- Hazneyi ve aksesuarları ihtiyaç duyulduğunda su ile durulayın ve tekrar kullanmadan önce kurulayın.

### Filtre kartuşunun / düz katlanmış filtrenin temizlenmesi

1. Filtre kartuşunun kilidini açın ve kartuşu dışarı doğru katlayın.

#### Şekil T

2. Filtre kartuşunu çıkarın.

#### Şekil U

3. Filtre kartuşunun içeriğini bir çöp tenekesine boşaltın. Çok kirliyse filtre kartuşunu çöp kutusunun kenarına hafifçe vurun. Düz katlanmış filtrenin filtre kartuşundan çıkarılmasına gerek yoktur.

#### Şekil V

Gerekirse, düz katlanmış filtreyi ayrıca temizleyin.

4. Bunun için, düz katlanmış filtreyi filtre kartuşundan çıkarın.

#### Şekil W

5. Düz katlanmış filtreyi, akan su altında yıkayın. Filtreyi ovalamayın ya da fırçalamayın. Yeniden kullanmadan önce düz katlanmış filtrenin tamamen kurumasını bekleyin.

#### Şekil X

Düz katlanmış filtreyi, her kullanımdan sonra temizlemenizi öneririz.

## Arıza durumunda yardım

Arızaların sebepleri çoğu zaman aşağıdaki genel bakım yardımıyla kendiniz giderebileceğiniz kadar basittir. Kararsızlık durumunda veya burada adı geçmeyen arızalarda lütfen yetkili müşteri hizmetlerine başvurun.

### Azalan vakum gücü

Aksesuarlar, vakum hortumu veya vakum boruları tıkalı.

- Tıkanıklığı, uygun bir yardımcı madde ile giderin. Filtre torbası dolu

- Filtre torbasını değiştirin.

Düz katlanmış filtre kirlidir.

- Düz katlanmış filtreyi temizleyin (bkz. Bölüm *Filtre kartuşunun / düz katlanmış filtrenin temizlenmesi*).

Düz katlanmış filtre hasarlı.

- Düz katlanmış filtreyi değiştirin.

## Teknik veriler

#### Not

*Teknik veriler, tip levhasında bulunabilir.*

## Общие указания



Перед первым применением устройства ознакомиться с данной оригинальной инструкцией по эксплуатации и прилагаемыми указаниями по технике безопасности. Действовать в соответствии с ними.

Сохранять обе брошюры для дальнейшего пользования или для следующего владельца.

## Использование по назначению

Устройство предназначено только для использования в домашнем хозяйстве.

Устройство предназначено для использования в соответствии с описаниями, приведенными в данном руководстве по эксплуатации, и указаниями по технике безопасности при работе с пылесосами для влажной и сухой уборки.

Собирать холодную золу можно только с помощью подходящих принадлежностей.

Защищать устройство от дождя и не хранить устройство под открытым небом.

#### Примечание

*Производитель не несет ответственности за повреждение, полученные в результате использования не по назначению или неправильного обращения с устройством.*

## Защита окружающей среды



Упаковочные материалы поддаются вторичной переработке. Упаковку необходимо утилизировать без ущерба для окружающей среды.



Электрические и электронные устройства часто содержат ценные материалы, пригодные для вторичной переработки, и зачастую такие компоненты, как батареи, аккумуляторы или масло, которые при неправильном обращении или ненадлежащей утилизации представляют потенциальную опасность для здоровья и экологии. Тем не менее, данные компоненты необходимы для правильной работы устройства. Устройства, обозначенные этим символом, запрещено утилизировать вместе с бытовыми отходами.

### Указания по ингредиентам (REACH)

Для получения актуальной информации об ингредиентах см. [www.kaercher.com/REACH](http://www.kaercher.com/REACH)

## Принадлежности и запасные части

Использовать только оригинальные принадлежности и запасные части. Только они гарантируют безопасную и бесперебойную работу устройства.

Для получения информации о принадлежностях и запчастях см. [www.kaercher.com](http://www.kaercher.com).

## Комплект поставки

Комплектация устройства указана на упаковке. При распаковке устройства проверить комплектацию. При обнаружении недостающих принадлежностей или повреждений, полученных во время транспортировки, следует уведомить торговую организацию, продавшую устройство.

## Гарантия

В каждой стране действуют соответствующие гарантийные условия, установленные уполномоченной организацией по сбыту нашей продукции. Возможные неисправности устройства в течение гарантийного срока мы устраняем бесплатно, если причина заключается в дефектах материалов или производственных браке. В случае возникновения претензий в течение гарантийного срока просьба обращаться с чеком о покупке в торговую организацию, продавшую изделие или в ближайшую уполномоченную службу сервисного обслуживания.

(Адрес указан на обороте)

Дата выпуска отображается на заводской табличке в закодированном виде. При этом отдельные цифры имеют следующее значение::

Пример: 30190  
3 год выпуска  
0 столетие выпуска  
1 десятилетие выпуска  
9 вторая цифра месяца выпуска  
0 первая цифра месяца выпуска

Таким образом, в данном примере код 30190 означает дату выпуска 09 / (2) 013.

## Описание устройства

На рисунках показано устройство с наилучшей комплектацией (WD 6 P S/KWD 6 P S). Оснащение отличается в зависимости от выбранной модели. Описание определенного оснащения приведено на упаковке устройства. Рисунки см. на страницах с рисунками.

### Рисунок А

- ① Патрубок для подключения всасывающего шланга
- ② Поворотный переключатель (с регулятором мощности для устройств с розеткой)
- ③ Розетка устройства
- ④ Функция выдувания
- ⑤ Кнопка очистки фильтра
- ⑥ Парковочное положение рукоятки
- ⑦ Ручка для переноски
- ⑧ Потайная ручка
- ⑨ Зона для хранения
- ⑩ Фильтр-кассета и кнопка разблокировки
- ⑪ Крючок для кабеля
- ⑫ Хранение шланга (с обеих сторон)
- ⑬ Заводская табличка с техническими данными (например, размер контейнера)
- ⑭ Место хранения принадлежностей
- ⑮ Сетевая кабель со штепсельной вилкой
- ⑯ Парковочное положение насадки для пола
- ⑰ Направляющий ролик
- ⑱ Резьбовая пробка сливного отверстия
- ⑲ Пылесборный мешок
- ⑳ Плоский складчатый фильтр
- ㉑ Съёмная рукоятка с электростатической защитой
- ㉒ Всасывающий шланг с соединительной деталью
- ㉓ Всасывающие трубки 2 x 0,5 м
- ㉔ Щелевая насадка

- 25) Насадка для пола
- 26) Адаптер для подключения электроинструментов
- 27) Шланг для крупного мусора, ном. шир. 45 (Renovation)
- 28) Трубки для крупного мусора 2 x 0,5 м, ном. шир. 45 (Renovation)
- 29) Насадка для пола для крупного мусора, ном. шир. 45 (Renovation)
- 30) Всаивающая щетка с мягкой щетиной (Workshop)
- 31) Гибкий шланг для инструмента (Workshop)

## Установка направляющих роликов и держателя места хранения принадлежностей

1. Ручка для переноски одновременно служит для блокировки верхней части устройства и контейнера. Для разблокировки следует полностью повернуть скобу вперед до деблокирования.

### Рисунок В

2. Перед первым вводом в эксплуатацию извлечь содержимое из контейнера и установить направляющие ролики.

### Рисунок С

### Рисунок D

3. Закрепить держатель места хранения принадлежностей на задней стороне верхней части устройства.

### Рисунок E

#### Примечание

Для версий с трубами из высококачественной стали перед первым вводом в эксплуатацию снять защитный колпачок.

## Ввод в эксплуатацию

### Установка пылесборного мешка

1. Полностью развернуть пылесборный мешок.
2. Установить пылесборный мешок на разъем устройства и сильно прижать.

### Рисунок F

3. Установить и зафиксировать верхнюю часть устройства.

### Рисунок G

### Установка шланга, трубы, насадки для пола

1. Подсоединить всасывающий шланг.

### Рисунок H

2. Подсоединить всасывающий шланг к рукоятке.

### Рисунок I

**Примечание**  
Для удобства сбора в ограниченном пространстве рукоятку можно снять, а принадлежности прикрепить непосредственно к всасывающему шлангу.

Для снятия рукоятки надавить на серые области по обеим сторонам рукоятки и отсоединить рукоятку от шланга.

3. Подсоединить насадку для пола к всасывающим трубкам.

- Для сбора сухого мусора применять положение с выдвинутыми щеточными полосами.
- Для сбора влажной грязи/воды применять положение с выдвинутыми резиновые кромки.

### Рисунок J

#### Начало работы

1. Вставить штепсельную вилку в розетку.

### Рисунок K

#### Устройства без розетки

2. Установить выключатель устройства в нужное положение.

### Рисунок L

- Положение «1/ON»: Активируется функция всасывания / выдувания.
- Положение «0/OFF»: устройство выключается.

#### Устройства с розеткой

3. Установить выключатель устройства в нужное положение.

### Рисунок M

- Положение «MAX»: Активируется функция всасывания / выдувания.
- Положение MAX : При подключении электроинструмента функция всасывания активируется автоматически.
- Положение «0/OFF»: устройство выключается.

#### Примечание

Если устройство получает питание от источника тока, в качестве такового может использоваться розетка устройства.

## Эксплуатация

### ВНИМАНИЕ

#### Отсутствие плоского складчатого фильтра

Повреждение устройства

Работать следует только с установленным плоским складчатым фильтром.

#### Примечание

При покупке и установке пылесборных мешков и плоских складчатых фильтров необходимо обращать внимание на действительность номеров деталей.

Для получения информации о принадлежностях и частях см. [www.kaercher.com](http://www.kaercher.com).

### Сухая уборка

### ВНИМАНИЕ

Сбор холодной золы

Повреждение устройства

Собирать холодную золу только с помощью предварительного отделителя золы.

### ВНИМАНИЕ

Неисправный или влажный плоский складчатый фильтр

Повреждение устройства

Перед вводом в эксплуатацию проверить плоский складчатый фильтр на предмет повреждений и при необходимости заменить его.

Собирать только с применением сухого плоского складчатого фильтра.

#### Примечание

Своевременно заменять пылесборный мешок, так как переполненный пылесборный мешок может быть поврежден. Степень заполнения

пылесборного мешка зависит от всасываемой грязи. При мелкой пыли, песке и пр. пылесборный мешок необходимо менять чаще.

## Влажная уборка

### ВНИМАНИЕ

**Влажная уборка с помощью пылесборного мешка**

*Повреждение устройства*

Во время влажной уборки запрещается использовать пылесборный мешок.

### ВНИМАНИЕ

**Режим работы с полным контейнером**

При полном контейнере входное отверстие закрывается поплавком, а прибор начинает работать с повышенным числом оборотов. Незамедлительно выключить устройство и опорожнить контейнер.

**Примечание**

Если устройство опрокинется, поплавок тоже может закрыться. Чтобы вернуть устройству функцию всасывания влаги, установить устройство, выключить его, подождать 5 секунд, а затем снова включить его.

## Работа с электроинструментом (только для устройств со встроеной розеткой)

### ⚠ ОСТОРОЖНО

**Непреднамеренное включение электроинструмента**

*Травмы или материальный ущерб*

Сразу после подключения электроинструмента к розетке следует убедиться, что он готов к работе.

1. Подсоединить всасывающий шланг.
2. При необходимости подогнать адаптер под диаметр разъема для подсоединения электроинструмента с помощью подходящего приспособления.
3. Вариант А) Установить адаптер на рукоятку всасывающего шланга. Соединить всасывающий шланг с адаптером с электроинструментом.  
Вариант В) Для большей гибкости во время работы соединить адаптер с тонким шлангом для инструмента и с рукояткой всасывающего шланга и подсоединить его к электроинструменту.  
Вариант С) Для некоторых электроинструментов рукоятку всасывающего шланга можно подсоединить непосредственно к электроинструменту.

**Рисунок N**

4. Вставить штепсельную вилку электроинструмента в розетку устройства.

**Рисунок O**

5. Установить выключатель устройства на MAX .

Мощность можно регулировать с помощью поворотного переключателя. Пылесос активируется автоматически.

**Рисунок M**

**Примечание**

Необходимо учитывать максимальную мощность подключаемых устройств (см. данные на розетке устройства).

### Примечание

При включении электроинструмента всасывающая турбина запускается с задержкой 0,5 секунды. После отключения электроинструмента всасывающая турбина продолжает работать еще примерно 5 секунд, чтобы втянуть остатки грязи из всасывающего шланга.

## Встроенная система очистки фильтра

### Примечание

Система очистки фильтра предназначена для сбора большого количества мелкой пыли без установленного пылесборного мешка. Благодаря системе очистки фильтра, загрязненный плоский складчатый фильтр можно очистить одним нажатием кнопки, и мощность всасывания снова увеличится.

- Вставить рукоятку всасывающего шланга в предусмотренное для нее парковочное положение на верхней части устройства. Нажать 3 раза кнопку очистки фильтра при включенном устройстве с интервалом в 4 секунды.

**Рисунок P**

**Примечание**

После неоднократного нажатия кнопки очистки фильтра проверить контейнер на предмет заполнения. В противном случае при открытии контейнера может вытечь грязь

## Функция выдувания

Функцию выдувания можно использовать для очистки труднодоступных мест или мест, где уборка пылесосом невозможна, например при уборке листьев с газонной посыпкой.

- Вставить всасывающий шланг в патрубок нагнетателя. При этом активируется функция выдувания.

**Рисунок Q**

## Приостановка работы

1. Установить выключатель в положение «0 OFF». Устройство выключается.
2. Версия 1: вставить ручку всасывающего шланга в промежуточное парковочное положение. Версия 2: повесить насадку для пола в парковочное положение.

**Рисунок R**

## Окончание работы

1. Установить выключатель в положение «0 OFF». Устройство выключается.
2. Извлечь штепсельную вилку из розетки.
3. Извлечь верхнюю часть устройства.

**Рисунок B**

4. Опорожнить резервуар. Для устройств, имеющих резьбовую пробку сливного отверстия, опорожнение контейнера может осуществляться через резьбовую пробку сливного отверстия.

**Рисунок S**

5. Возможность хранения:

**Рисунок Y**

**Примечание**

всасывающий шланг можно обернуть вокруг верхней части устройства и прикрепить к верхней части устройства с помощью манжеты для шланга.



6. Хранить устройство в сухом и защищенном от морозов помещении.

## Использование принадлежностей

### Общие указания по применению

- Соединить шланг для крупного мусора с трубками для крупного мусора.
  - Подсоединить трубки для крупного мусора к насадке для пола для крупного мусора.
- Рисунок J**
- Подсоединить принадлежности, например всасывающую щетку, к рукоятке или насадке ее непосредственно на всасывающий шланг.

### Принадлежности для удаления крупного мусора

## ВНИМАНИЕ

### Сбор крупного мусора с помощью пылесборного мешка

Повреждение пылесборного мешка

Собирать крупный мусор только без

установленного пылесборного мешка.

- Для сбора более крупного мусора и небольших камней следует использовать шланг для крупного мусора, трубки для крупного мусора и насадку для пола для крупного мусора.

### Всасывающая щетка с мягкой щетиной

- Для бережной очистки чувствительных поверхностей или хрупких предметов, которые, например, расположены на станке.

## Уход и техническое обслуживание

### Общие указания по уходу

- Устройства и пластмассовые принадлежности чистить обычными средствами для чистки пластмассы.
- При необходимости промыть водой контейнер и принадлежности, и просушить их перед дальнейшим применением.

### Очистка фильтр-кассеты/плоского складчатого фильтра

1. Разблокировать и откинуть фильтр-кассету.
- Рисунок T**
2. Извлечь фильтр-кассету.
- Рисунок U**
3. Оporожнить фильтр-кассету над мусорным ведром. При более сильном загрязнении выбить фильтр-кассету о край мусорного ведра. При этом плоский складчатый фильтр не нужно вынимать из фильтр-кассеты.

### Рисунок V

При необходимости очистить плоский складчатый фильтр отдельно.

4. Для этого вынуть плоский складчатый фильтр из фильтр-кассеты.

### Рисунок W

5. Промыть плоский складчатый фильтр под проточной водой. Не тереть и не чистить щеткой. Перед повторным использованием дать фильтру полностью высохнуть.

### Рисунок X

Мы рекомендуем чистить плоский складчатый фильтр после каждого применения.

## Помощь при неисправностях

Зачастую неисправности имеют простые причины, поэтому с помощью следующего обзора их можно устранить самостоятельно. В случае сомнения или возникновения не описанных здесь неисправностей следует обращаться в авторизованную сервисную службу.

### Ослабеваящая мощность всасывания

Принадлежности, всасывающий шланг или всасывающие трубки засорены.

- Удалить засорение с помощью подходящего вспомогательного средства.

Пылесборный мешок заполнен

- Заменить пылесборный мешок.

Плоский складчатый фильтр загрязнен.

- Очистить плоский складчатый фильтр (см. главу *Очистка фильтр-кассеты/плоского складчатого фильтра*).

Плоский складчатый фильтр поврежден.

- Заменить плоский складчатый фильтр.

## Технические характеристики

### Примечание

Технические характеристики указаны на заводской табличке.

## Általános utasítások



A készülék első használata előtt olvassa el az eredeti kezelési útmutatót és a mellékelt biztonsági tanácsokat. Ezeknek megfelelően járjon el.

Őrizze meg mindkét tájékoztatót későbbi használatra vagy a következő tulajdonos számára.

## Rendeltetészerű alkalmazás

Kizárólag magánháztartásban használja a készüléket. A készülék az ebben a használati utasításban foglalt leírásnak és biztonsági tanácsoknak megfelelően nedves és száraz szivásra alkalmas.

A hideg hamut csak a megfelelő tartozékkal lehet felszívni.

Övja a készüléket az esőtől, és ne tárolja a szabadban.

### Megjegyzés

A gyártó nem vállal felelősséget a nem rendeltetészerű használatból vagy hibás kezeléssel eredő esetleges károkért.

## Környezetvédelem



A csomagolóanyag újrahasznosítható. Kérjük, környezetbarát módon semmisítse meg a csomagolást.



Az elektromos és elektronikus készülékekért, újrahasznosítható anyagokat, és gyakran olyan alkotóelemeket, például elemeket, akkumulátorokat vagy olajat is tartalmaznak, melyek nem megfelelő kezelése vagy helytelen megsemmisítése potenciális veszélyt jelenthet az emberek egészségére és a környezetre. Ezek az alkotóelemek azonban a készülék rendeltetészerű üzemeléséhez szükségesek. Az ezzel a szimbólummal jelölt készülékeket nem szabad a háztartási hulladékkal együtt megsemmisíteni.

### Összetevőkre vonatkozó utasítások (REACH)

Az összetevőkre vonatkozó aktuális információkat itt találja: [www.kaercher.com/REACH](http://www.kaercher.com/REACH)

## Tartozékok és pótalkatrészek

Csak eredeti tartozékot és eredeti pótalkatrészt alkalmazzon; ezek garantálják a készülék biztonságos és zavarmentes üzemelését.

A tartozékokra és pótalkatrészekre vonatkozóan információkat itt talál: [www.kaercher.com](http://www.kaercher.com).

## Szállított tartozékok

A készülékkel szállított tartozékok fel vannak tüntetve a csomagoláson. Kicsomagolásnál ellenőrizze, hogy megvan-e minden tartozék. Hiányzó tartozékok vagy szállítási sérülések esetén kérjük, értesítse a kereskedőt.

## Garancia

Minden országban az illetékes értékesítő társaságunk által megadott garanciális feltételek vannak érvényben. A készüléknel felmerülő esetleges zavarokat a garanciaidőn belül díjmentesen orvosoljuk, amennyiben anyag-, illetve gyártási hibáról van szó. Garanciális esetben kérjük, a számlával együtt forduljon kereskedőjéhez vagy a legközelebbi, arra jogosult ügyfélszolgálati irodához.

(A címet lásd a hátoldalon)

## A készülék leírása

Az ábrák a készüléket a lehető legjobb felszereléssel (WD 6 LE / KWD 6 LE) illusztrálják.

A felszereltség függ a kiválasztott típustól. A konkrét felszereltség leírását a készülék csomagolása tartalmazza.

Lásd az ábrákat tartalmazó oldalon.

### Ábra A

- 1 Szívótömlőcsatlakozás
- 2 Forgókapcsoló (aljazattal rendelkező készülékek teljesítményszabályozásával)
- 3 Készülék csatlakozó
- 4 Fúvó funkció
- 5 Szűrőtisztító gomb
- 6 Parkolási fogantyú
- 7 fogó
- 8 Süllyesztett fogantyú
- 9 Tartófelület
- 10 Szűrőkazetta és feloldógomb
- 11 Kábelkampó
- 12 Tömlőtárolás (mindkét oldalon)
- 13 Névtábla műszaki adatokkal (pl. tartály mérete)
- 14 Tartozékillesztés
- 15 Hálózati csatlakozó vezeték hálózati dugasszal
- 16 Padlókefe parkoló pozíciója
- 17 Kormánygörgő
- 18 Leeresztőcsavar
- 19 Porzsák
- 20 Lapos redős szűrő

- 21 Eltávolítható fogantyú elektrosztatikus védelemmel
- 22 Szívótömlő csatlakozóval
- 23 Szívócső 2 x 0,5 m
- 24 Réstisztító fej
- 25 Padlótisztító fej
- 26 Adapter elektromos szerszámok csatlakoztatásához
- 27 Durva szennyeződés tömlő, NW 45 (felújítás)
- 28 Durva szennyeződés csövek 2 x 0,5 m, NW 45 (felújítás)
- 29 Durva szennyeződés padlófúvóka, NW 45 (felújítás)
- 30 Szívókefe puha sörtékkel (műhely)
- 31 Rugalmas szerszámtömlő (műhely)

## Telepítse a kormánygörgőket és a tartozéktartó tartóját

1. Használja a fogantyút a készülékfej és a tartály egyidejű reteszeléséhez. A kengyel feloldásához bilentse előre, a retesz megnyitásáig.

### Ábra B

2. Üzembe helyezés előtt ürítse ki a tartályt és telepítse a kormánygörgőket.

### Ábra C

### Ábra D

3. A tartozéktartó tartójának karját rögzítse a készülékfej hátsó részéhez.

### Ábra E

### Megjegyzés

*A rozsdamentes acélból készült verziók esetében távolítsa el a védősapkát az első üzembe helyezés előtt.*

## Üzembe helyezés

### A szűrőzsák telepítése

1. Nyissa szét teljesen a szűrőzsákot.
2. Csatlakoztassa a szűrőzsákot a készülék csatlakozójára és telepítse rányomással.

### Ábra F

3. Telepítse és rögzítse a készülékfejét.

### Ábra G

### Telepítse a tömlőt, a csöveket, a padlófúvókát

1. Csatlakoztassa a szívótömlőt.
2. Csatlakoztassa a szívótömlőt a kézi fogantúhoz.

### Ábra I

### Megjegyzés

*A zárt térben történő kényelmes porszívózás érdekében a kézi fogantút eltávolíthatjuk, és a tartozékokat közvetlenül a szívótömlőhöz rögzíthetjük.*

*A kézi fogantú kioldásához nyomja meg a fogantú mindkét oldalán lévő szürke területeket, és húzza le a fogantút a tömlőről.*

3. Csatlakoztassa a padlókefét a szívócsövekhez.
  - Száraz szennyeződések felszívásához szükséges a kefécsíkok kinyújtása.
  - Nedves szennyeződések/víz felszívásához szükséges a gumijakak kinyújtása.

### Ábra J

## A készülék üzembe helyezése

1. Csatlakoztassa a hálózati dugaszcsatlakozót az aljzathoz.

### Ábra K

#### Csatlakozóaljzat nélküli eszközök

2. Fordítsa el a készülék kapcsolóját a kívánt pozícióba.

### Ábra L

- Az „1 BE” állás: A szívó / fúvó funkció aktiválódik.
- A „0 OFF” állás: A készülék kikapcsol.

#### Csatlakozóaljzattal rendelkező eszközök

3. Fordítsa el a készülék kapcsolóját a kívánt pozícióba.

### Ábra M

- „MAX” pozíció: A szívó / fúvó funkció aktiválódik.
- MAX pozíció : Az elektromos szerszám csatlakoztatása után az elszívőrendszer automatikusan aktiválódik.
- A „0 OFF” állás: A készülék kikapcsol.

#### Megjegyzés

Amennyiben biztosított a készülék áramellátása, a készülék csatlakozója is használható mint áramforrás.

## Üzemeltetés

### FIGYELEM

#### Hiányzik a lapos redős szűrő

Készülékkárosodás

Munka közben a lapos redős szűrő mindig legyen behelyezve.

#### Megjegyzés

A porzsákok és lapos redős szűrők beszerzésekor és telepítésekor figyeljen az adott alkatrész számokra.

További információkért a tartozékokról és a pótkatrészekről lásd: [www.kaercher.com](http://www.kaercher.com).

## Száraz szívás

### FIGYELEM

#### Hideg hamu felszívása

Készülékkárosodás

Hideg hamu felszívásához mindig használjon hamuelőválasztót.

### FIGYELEM

#### Hibás vagy nedves lapos redős szűrő

Készülékkárosodás

Üzembe helyezés előtt ellenőrizze, hogy a lapos redős szűrő nem sérült-e, és szükség esetén cserélje ki.

Szívási műveletet csak száraz lapos, redős szűrővel végezzen.

#### Megjegyzés

Icdőben cserélje ki a porzsákat, mert a porzsák megsérülhet, ha nagyon tele van. A porzsák töltési foka függ a felszívott szennyeződéstől. Finom por, homok stb. esetén a porzsákat gyakrabban kell cserélni.

## Nedves szívás

### FIGYELEM

#### Nedves szívás porzsákkal

Készülékkárosodás

Nedves szíváshoz ne használjon porzsákat.

### FIGYELEM

#### Működtetés tele tartállyal

Ha a tartály tele van, egy úszó elzárja a szívónyílást, és a készülék magasabb fordulatszámra működik.

Azonnal kapcsolja ki a készüléket, és ürítse ki a tartályt.

## Megjegyzés

Ha a készülék felborul, az úszó is bezáródhat. Ahhoz, hogy a készülék ismét szívási üzemmódra kész legyen, állítsa fel a készüléket, kapcsolja ki, várjon 5 másodpercet, majd kapcsolja be újra.

## Elektromos szerszámok használata (kizárólag beépített csatlakozóaljzattal rendelkező készülékek esetében)

### ⚠ VIGYÁZAT

#### Az elektromos szerszám véletlenszerű beindítása

Sérülés vagy anyagi kár

Kérjük, vegye figyelembe, hogy a készülék csatlakozójához történő csatlakoztatás után az elektromos szerszám azonnal használható.

1. Csatlakoztassa a szívótömlőt.

### Ábra H

2. Szükség esetén az adapter, megfelelő szerszámmal az elektromos szerszám csatlakozási átmérőjéhez igazítható.

3. A) opció: Helyezze az adaptert a szívótömlő kézi fogantyújára. Telepítse a szívótömlőt az adapterrel az elektromos szerszámmra.

B opció) A nagyobb rugalmasság érdekében, munkavégzéskor csatlakoztassa az adaptert a vékony szerszámtömlőhöz és a szívótömlő kézi fogantyújához, majd csatlakoztassa az elektromos szerszámmhoz.

C opció) Néhány elektromos szerszámmal a szívótömlő fogantyúja közvetlenül az elektromos kézi szerszámmal csatlakoztatható.

### Ábra N

4. Csatlakoztassa az elektromos szerszám hálózati dugaszát a készülék csatlakozójába.

### Ábra O

5. Állítsa a készülék kapcsolót MAX állásba  fokozatra.

A teljesítmény szabályozásához használja a forgókapcsolót.

Az elszívás automatikusan aktiválódik.

### Ábra M

#### Megjegyzés

Figyeljen a maximális csatlakozási teljesítményre (lásd a készülék csatlakozójának adatait).

#### Megjegyzés

Az elektromos szerszám bekapcsolását követően, 0,5 másodperces késéssel aktiválódik a szívóturbina is. Az elektromos szerszám kikapcsolását követően, a szívóturbina még 5 másodpercig működik, a szívótömlőben lévő maradék szenny eltávolításának céljából.

## Beépített szűrőtisztító rendszer

#### Megjegyzés

A szűrőtisztító rendszer támogatja a nagy finom por mennyiségek felszívását, telepített porzsák nélkül. A szűrőtisztító rendszer támogatja a szennyezett lapos redős szűrő gombnyomással történő tisztítását és a szívóteljesítmény növelését.

- Telepítse a szívótömlő kézi fogantyúját a készülék fején megadott parkolási pozícióba. Bekapcsolt készülék mellett nyomja meg 3x a szűrőtisztító gombot, az egyes nyomások között várjon 4 másodpercet.

### Ábra P

#### Megjegyzés

A szűrőtisztító gomb többszöri megnyomása után ellenőrizze a tartály töltöttségi szintjét. Ellenkező esetben a tartály megnyitásakor a szennyeződés kiszivároghat.

## Fúvó funkció

A fúvási funkcióval nehezen elérhető területek is tisztíthatók, ill. az olyan helyek is, ahol a porszívózás nem lehetséges, pl. sóderágyban.

- Telepítse a szívótömlőt a fúvó csatlakozásába. A fúvó funkció aktív.

**Ábra Q**

## Az üzem megszakítása

1. A készülék kapcsolót állítsa „0 OFF” állásba. A készülék kikapcsol.
2. 1. változat: Helyezze a szívótömlő kézi fogantyúját a közbelső parkolási helyzetbe.  
2. változat: A padlókefét akassza a parkoló állásba.

**Ábra R**

## Az üzem befejezése

1. A készülék kapcsolót állítsa „0 OFF” állásba. A készülék kikapcsol.
2. Húzza ki a hálózati csatlakozót.
3. Távolítsa el a készülék fejét.
4. **Ábra B**  
Ürítse ki a tartályt.  
A leeresztő csavarral rendelkező készülékek esetében a tartály a leeresztő dugóval üríthető.
5. Tárolási lehetőség:

**Ábra S**

## Megjegyzés

A szívótömlő a készülék feje köré csavarható, és a tömlő gallérja segítségével a készülék fejéhez rögzíthető.

6. Tárolja a készüléket száraz, fagymentes helyen.

## A tartozékok használata

### Általános használati utasítás

- Csatlakoztassa a durva szennyeződés tömlőt a durva szennyeződés csövekhez.
- Csatlakoztassa a durva szennyeződés csöveket a durva szennyeződés padlófúvókájához.

**Ábra J**

- A tartozékokat, pl. szívókefe, csatlakoztassa a fogantyúhoz, vagy közvetlenül a szívótömlőhöz.

### Durva szennyeződés tartozékok

## FIGYELEM

A durva szennyeződések felszívásakor használjon porzsákokat

A porzsák sérülése

A durva szennyeződések eltávolításakor a porzsák használata kötelező.

- A durva szennyeződések és a kisebb kavicsok eltávolításakor használja a durva szennyeződés ömlőt, a durva szennyeződés csöveket és a durva szennyeződés padlófúvókát.

### Szívóecset puha sörtékkal

- Az érzékeny felületek vagy kényes tárgyak kíméltes tisztításához, pl. a munkapadon lévő tárgyak tisztításához.

## Ápolás és karbantartás

### Általános ápolási utasítások

- A készüléket és a műanyag tartozék alkatrészeket kereskedelmi forgalomban kapható műanyagtisztítóval ápolja.
- Szükség esetén a tartályt és a tartozékot öblítse ki vízzel, és szárítsa meg, mielőtt újra használná.

## A szűrő kazetta / lapos redős szűrő tisztítása

1. Oldja ki és hajtsa ki a szűrő kazettát.

**Ábra T**

2. Vegye ki a szűrő kazettát.

**Ábra U**

3. Ürítse a szűrő kazettát egy szemévtödörbe. Ha a szűrő kazetta erősen szennyezett, koppintsa a szűrő kazettát a szemésvödör széléhez. A lapos redős szűrő eltávolítása a szűrő kazettából nem szükséges.

**Ábra V**

Amennyiben szükséges, a lapos redős szűrőt külön tisztítsa.

4. Távolítsa el a lapos redős szűrőt a szűrő kazettából.

**Ábra W**

5. A lapos redős szűrőt folyó víz alatt tisztítsa. Ne dörzsölje le és ne kefélje le. Újrahasználat előtt hagyja a lapos redős szűrőt teljesen megszáradni.

**Ábra X**

Javasoljuk, hogy a lapos redős szűrőt minden használat után tisztítsa.

## Segítség üzemzavarok esetén

Az üzemzavarok gyakran egyszerű okokra vezethetők vissza, amelyeket az alábbi áttekintés segítségével a kezelő maga is könnyen elháríthat. Kétség esetén vagy az itt meg nem nevezett üzemzavarok esetén, kérjük, forduljon a hivatalos ügyfélszolgálatához.

### Csökkentő szívóteljesítmény

A tartozékok, a szívótömlő vagy a szívócsövek el vannak dugulva.

- Megfelelő segédeszközzel távolítsa el a dugulást. A porzsák tele van.

- Cserélje ki a porzsákokat.

A lapos redős szűrő szennyezett.

- Tisztítsa meg a lapos redős szűrőt (lásd a *A szűrő kazetta / lapos redős szűrő tisztítása* fejezetet).

A lapos redős szűrő sérült.

- Cserélje ki a lapos szűrőt.

## Műszaki adatok

### Megjegyzés

A műszaki adatok a tipustáblán találhatóak.

## Obecné pokyny



Před prvním použitím přístroje si přečtěte tento překlad originálního návodu k použití a přiložené

bezpečnostní pokyny. Řiďte se jimi.

Uchovnejte obě příručky pro pozdější použití nebo pro dalšího vlastníka.

## Použití v souladu s určením

Přístroj používejte výhradně pro soukromé domácí použití.

Tento přístroj je na základě popisů a bezpečnostních pokynů uvedených v tomto návodu k použití a bezpečnostních pokynech určen k použití jako vysavač pro vysávání mokrych nečistot a vysávání za sucha. Studený popel lze vysávat pouze pomocí vhodného příslušenství.

Chraňte přístroj před deštěm a neskladujte jej ve venkovních prostorách.

## Upozornění

Výrobce neručí za případné škody, které jsou zapříčiněny nesprávným použitím nebo chybou obsluhou.

## Ochrana životního prostředí



Obalové materiály jsou recyklovatelné. Obaly prosím likvidujte ekologickým způsobem.



Elektrické a elektronické přístroje obsahují hodnotné recyklovatelné materiály a často součástí, jako baterie, akumulátory nebo olej, které mohou při chybném zacházení nebo likvidaci představovat potenciální nebezpečí pro lidské zdraví nebo pro životní prostředí. Pro řádný provoz přístroje jsou však tyto součásti nezbytné. Přístroje označené tímto symbolem se nesmí likvidovat s domovním odpadem.

## Informace k obsaženým látkám (REACH)

Aktuální informace k obsaženým látkám naleznete na stránkách: [www.kaercher.com/REACH](http://www.kaercher.com/REACH)

## Příslušenství a náhradní díly

Používejte pouze originální příslušenství a náhradní díly, které Vám zaručují bezpečný a bezporuchový provoz přístroje.

Informace o příslušenství a náhradních dílech naleznete na stránkách [www.kaercher.com](http://www.kaercher.com).

## Rozsah dodávky

Rozsah dodávky přístroje je vyobrazen na obalu. Při vybalení zkontrolujte úplnost obsahu. V případě chybějícího příslušenství nebo výskytu poškození při přepravě informujte prosím Vašeho prodejce.

## Záruka

V každé zemi platí záruční podmínky vydané naší příslušnou odbytovou společností. Případné závady Vašeho přístroje odstraníme během záruční lhůty bezplatně, pokud jsou zaviněny vadou materiálu nebo výrobní vadou. V záručním případě se prosím obraťte s dokladem o koupi na Vašeho prodejce nebo na nejbližší autorizované servisní středisko. (Adresa viz zadní stranu)

## Popis přístroje

Ilustrace ukazují přístroj s nejlepším možným vybavením (WD 6 PS / KWD 6 PS).

V závislosti na vybraném modelu existují rozdíly ve vybavení. Konkrétní vybavení je popsáno na obalu přístroje.

Ilustrace viz strana s obrázky.

### Ilustrace A

- 1) Přípojka sací hadice
- 2) Otočný spínač (s regulací výkonu pro přístroje se zásuvkou)
- 3) Zásuvka přístroje
- 4) Funkce odfukování
- 5) Tlačítko čištění filtru
- 6) Rukojeť parkovací polohy
- 7) Držadlo
- 8) Zapuštěné madlo
- 9) Odkládací plocha

- 10) Filtrační kazeta a tlačítko na odjištění (odblokování)
- 11) Držák kabelu
- 12) Ukládání hadice (obě strany)
- 13) Typový štítek s technickými údaji (např. velikost nádrže)
- 14) Uchycení příslušenství
- 15) Síťové přívodní vedení se síťovou zástrčkou
- 16) Parkovací poloha podlahové hubice
- 17) Řiditelné kolečko
- 18) Vypouštěcí šroub
- 19) Filtrační sáček
- 20) Ploché skládaný filtr
- 21) Odnímatelná rukojeť s elektrostatickou ochranou
- 22) Sací hadice se spojovacím kusem
- 23) Sací hubice 2 x 0,5 m
- 24) Štěrbinová hubice
- 25) Podlahová hubice
- 26) Adaptér pro připojení elektrického nářadí
- 27) Hadice na hrubé nečistoty, NW 45 (Renovation)
- 28) Hrubé nečistoty 2 x 0,5 m, NW 45 (Renovation)
- 29) Podlahová hubice na hrubé nečistoty, NW 45 (Renovation)
- 30) Sací kartáč s měkkými štětinami (Workshop)
- 31) Flexibilní nástrojová hadice (Workshop)

## Namontujte říditelná kolečka a držák pro upevnění příslušenství

1. Držadlo slouží také k zajištění hlavy přístroje a nádrže. K odjištění otočte třmen úplně dopředu, dokud se zajištění neuvolní.  
**Ilustrace B**
2. Před prvním uvedením do provozu vyjměte obsah z nádrže a namontujte říditelná kolečka.  
**Ilustrace C**  
**Ilustrace D**
3. Připněte držák pro uchycení příslušenství na zadní stranu hlavy zařízení.  
**Ilustrace E**

### Upozornění

U verzí s trubkami z nerezové oceli odstraňte před prvním uvedením do provozu ochrannou čepičku.

## Uvedení do provozu

### Vložení filtračního sáčku

1. Filtrační sáček úplně rozložte.
2. Umístěte filtrační sáček na přípojku přístroje a pevně jej přitlačte.  
**Ilustrace F**
3. Nasadte a zajistěte hlavu přístroje.  
**Ilustrace G**

## Namontujte hadici, trubku, podlahovou hubici

1. Připojte sací hadici.

### Ilustrace H

2. Sací hadici spojte s rukojetí.

### Ilustrace I

#### Upozornění

Pro pohodlné vysávání ve stísněných prostorech lze odejmout rukojeť a příslušenství připojit přímo k sací hadici.

Chcete-li rukojeť uvolnit, stiskněte šedé oblasti na obou stranách rukojeti a stáhněte rukojeť z hadice.

3. Podlahovou hubici spojte se sacími hubicemi.
  - K vysávání suchých nečistot použijte polohu s vysunutými proužky kartáče.
  - Pro vysávání vlhkých nečistot / vody použijte polohu s vysunutými pryžovými chlopněmi.

### Ilustrace J

## Uvedení přístroje do provozu

1. Zastrčte síťovou zástrčku do zásuvky.

### Ilustrace K

#### Přístroje bez zásuvky

2. Natočte hlavní spínač do požadované pozice.

### Ilustrace L

- Poloha „1 ON“: Je aktivována funkce sání / ofukování.
- Poloha „0 OFF“: Přístroj se vypne.

#### Přístroje se zásuvkou

3. Natočte hlavní spínač do požadované pozice.

### Ilustrace M

- Pozice „MAX“: Je aktivována funkce sání / ofukování.
- Pozice MAX : Po připojení elektrického nářadí se automaticky aktivuje systém odsávání.
- Poloha „0 OFF“: Přístroj se vypne.

#### Upozornění

Dokud je přístroj napájen proudem, lze zásuvku přístroje použít jako zdroj el. proudu.

## Provoz

### POZOR

#### Chybějící plochý skládaný filtr

Poškození přístroje

Vždy pracujte s vloženým plochým skládaným filtrem.

#### Upozornění

Při nákupu a instalaci filtračních sáčků u plochého skládaného filtru dejte pozor na aktuální objednací číslo.

Informace o příslušenství a náhradních dílech naleznete na [www.kaercher.com](http://www.kaercher.com).

## Vysávání za sucha

### POZOR

#### Vysávání studeného popelu

Poškození přístroje

Studený popel vysávejte pouze předseparátorem popela.

### POZOR

#### Vadný nebo mokrý plochý skládaný filtr

Poškození přístroje

Před uvedením do provozu zkontrolujte plochý skládaný filtr, zda není poškozen, a v případě potřeby jej vyměňte.

Vysávejte pouze suchým plochým skládaným filtrem.

#### Upozornění

Vyměňte filtrační sáček včas, protože by se příliš plný filtrační sáček mohl poškodit. Stupeň naplnění filtračních sáčků závisí na typu vysávaných nečistot. Při vysávání jemného prachu, pisku atd. musí být filtrační sáček měněn častěji.

## Vysávání mokrých nečistot

### POZOR

#### Vysávání mokrých nečistot pomocí filtračního sáčku

Poškození přístroje

Při vysávání mokrých nečistot nepoužívejte filtrační sáček.

### POZOR

#### Provoz s plnou nádrží

Když je nádrž plná, plovák uzavře sací otvor a přístroj běží na vyšší otáčky.

Přístroj hned vypněte a nádrž vyprázdněte.

#### Upozornění

Pokud se přístroj překlopí, plovák se může také zavřít.

Chcete-li, aby přístroj zase vysával, postavte přístroj, vypněte jej, počkejte 5 sekund a poté jej znovu zapněte.

## Práce s elektrickým nářadím (pouze pro přístroje s vestavěnou zásuvkou)

### ⚠ UPOZORNĚNÍ

#### Neúmyslné rozběhnutí elektrického nářadí

Zranění nebo poškození na majetku

Vezměte na vědomí, že jakmile je elektrické nářadí připojeno do zásuvky přístroje, je připraveno k použití.

1. Připojte sací hadici.

### Ilustrace H

2. V případě potřeby lze adaptér pomocí vhodného nářadí přizpůsobit průměru přípojky elektrického nářadí.

3. Možnost A) Nasadte adaptér na rukojeť sací hadice. Spojte sací hadici s adaptérem s elektrickým nářadím.

Možnost B) Pro větší flexibilitu při práci připojte adaptér k tenké hadici nástroje a rukojeť sací hadice a připojte ji k elektrickému nářadí.

Možnost C) U některých elektrických nářadí lze rukojeť sací hadice připojit přímo k elektrickému nářadí.

### Ilustrace N

4. Síťovou zástrčku elektrického nářadí zapojte do zásuvky přístroje.

### Ilustrace O

5. Nastavte hlavní spínač na MAX  .

Výkon lze regulovat pomocí otočného spínače.

Odsávání se aktivuje automaticky.

### Ilustrace M

#### Upozornění

Dodržujte maximální příkon (viz informace na zásuvce přístroje).

#### Upozornění

Jakmile je elektrické nářadí zapnuto, sací turbína běží se zpožděním 0,5 sekundy. Je-li elektrické nářadí vypnuté, sací turbína běží ještě asi 5 sekund, aby nasála zbytkové nečistoty v sací hadici.

## Integrovaný systém čištění filtrů

#### Upozornění

Systém čištění filtru je navržen pro vysávání velkého množství jemného prachu bez vloženého filtračního sáčku. Díky systému čištění filtru lze znečištěný plochý

skládaný filtr stisknutím tlačítka vyčistit a opět zvýšit sací výkon.

- Umístíte rukojeť sací hadice do k tomu určené parkovací polohy na hlavě přístroje. Na zapnutém přístroji stiskněte 3 x za sebou tlačítko čištění filtru a po každém stisknutí vyčkejte 4 vteřiny.

#### Ilustrace P

#### Upozornění

Po vícenásobném stisknutí tlačítka čištění filtru zkontrolujte objem náplně nádoby. Jinak může při otevření nádrže dojít k úniku nečistoty

#### Funkce odfukování

Funkce ofukování lze použít k čištění obtížně přístupných míst nebo míst, kde není možné sání, např. listů z obložkových záhonů.

- Zasuňte sací hadici do ofukovací přípojky. Funkce ofukování je nyní aktivována.

#### Ilustrace Q

#### Přerušení provozu

1. Hlavní spínač přepněte do polohy „0 OFF“. Přístroj se vypne.
2. Varianta 1: Rukojeť sací hadice zastrčte do meziparkovací pozice.  
Varianta 2: Podlahovou hubici zavěste do parkovací polohy.

#### Ilustrace R

#### Ukončení provozu

1. Hlavní spínač přepněte do polohy „0 OFF“. Přístroj se vypne.
2. Odpojte síťovou zástrčku.
3. Sejměte hlavu přístroje.
4. Vyprázdněte nádrž.  
U přístrojů s vypouštěcím šroubem lze nádobu vyprázdnit pomocí vypouštěcího šroubu.

#### Ilustrace S

5. Možnost uložení:

#### Ilustrace Y

#### Upozornění

Sací hadici lze omatkat kolem hlavy přístroje a připevnit k hlavě přístroje pomocí objímky hadice.

6. Přístroj skladujte na suchém místě zabezpečeném proti mrazu.

## Používání příslušenství

### Všeobecné pokyny k použití přístroje

- Připojte hadici na hrubé nečistoty k trubkám na hrubé nečistoty.
- Spojte trubku na hrubé nečistoty s podlahovou hubicí na hrubé nečistoty.

#### Ilustrace J

- Díly příslušenství, jako např. sací kartáč, připojte k rukojeti nebo připojte přímo k sací hadici.

### Příslušenství pro hrubé nečistoty

#### POZOR

Vysávání hrubých nečistot pomocí filtračního sáčku

Poškození filtračního sáčku

Vysávejte hrubé nečistoty pouze bez vloženého filtračního sáčku.

- Pomocí hadice na hrubé nečistoty, trubek na hrubé nečistoty a hubice na hrubé nečistoty vysajte hrubé nečistoty a malé kamínky.

## Sací kartáč s měkkými štětiniami

- K jemnému čištění citlivých povrchů nebo choulostivých předmětů, které se např. nacházejí na pracovním stole.

## Péče a údržba

### Obecné pokyny pro péči

- Přístroj a díly příslušenství z plastu ošetřujte komerčně dostupným čističem na plasty.
- Nádrž z příslušenství v případě potřeby vypláchněte vodou a před opětovným použitím vysušte.

### Čištění filtrační kazety / plochého skládaného filtru

1. Odjistěte a rozložte filtrační kazetu.

#### Ilustrace T

2. Vyjměte filtrační kazetu.

#### Ilustrace U

3. Vyprázdněte filtrační kazetu do odpadkového koše. V případě silnějšího znečištění klepejte filtrační kazetou o okraj odpadkového koše. Plochý skládaný filtr k tomu nemusí být vyjmut z filtrační kazety.

#### Ilustrace V

V případě potřeby plochý skládaný filtr vyčistěte samostatně.

4. Za tímto účelem vyjměte plochý skládaný filtr z filtrační kazety.

#### Ilustrace W

5. Plochý skládaný filtr očistěte pod tekoucí vodou. Filtr ani neotírejte ani nekartáčujte. Před opětovným použitím nechte plochý skládaný filtr úplně vyschnout.

#### Ilustrace X

Po každém použití doporučujeme plochý skládaný filtr vyčistit.

## Nápověda při poruchách

Poruchy mají často jednoduché příčiny, které můžete sami odstranit pomocí následujícího přehledu. V případě pochybností nebo při zde neuvedených poruchách se prosím obraťte na autorizovaný zákaznický servis.

### Ubývající sací výkon

Příslušenství, sací hadice nebo sací trubky jsou ucpané.

- Odstraňte ucpaní příslušným pomocným prostředkem.

Filtrační sáček je plný

- Vyměňte filtrační sáček.

Plochý skládaný filtr je znečištěný.

- Vyčistěte plochý skládaný filtr (viz kapitola *Čištění filtrační kazety / plochého skládaného filtru*).

Plochý skládaný filtr je poškozený.

- Vyměňte plochý skládaný filtr.

## Technické údaje

### Upozornění

Technické údaje najdete na typovém štítku.

## Splošna navodila



Pred prvo uporabo naprave preberite ta originalna navodila za uporabo in priložena varnostna navodila ter jih upoštevajte.

Obe knjižici shranite za poznejšo uporabo ali za naslednjega uporabnika.

## Namenska uporaba

Napravo uporabljajte izključno v zasebnem gospodinjstvu.

Naprava je primerna za uporabo v skladu z opisi, navedenimi v teh navodilih za uporabo, in varnostnimi navodili za uporabo sesalnika za suho in mokro sesanje. Hladen pepel lahko sesate samo z ustreznim priborom. Napravo zaščitite pred dežjem in je ne shranjujte na prostem.

### Napotek

*Proizvajalec ni odgovoren za morebitno škodo, ki nastane zaradi nenamenske uporabe ali napačnega upravljanja.*

## Varovanje okolja



Materiali embalaže se lahko reciklirajo. Embalažo odstranite na okolju varen način.



Električne in elektronske naprave vsebujejo dragocene materiale z možnostjo recikliranja, pogosto pa tudi sestavne dele, kot so baterije, akumulatorske baterije ali olja, ki lahko pri napačni uporabi ali napačnem odstranjevanju škodujejo zdravju ljudi in okolju. Navedeni sestavni deli so kljub temu potrebni za pravilno delovanje naprave. Naprave, označene s tem simbolom, ne smete odvreči med gospodinjne odpadke.

### Napotki o sestavinah (REACH)

Aktualne informacije najdete na spletnem naslovu: [www.kaercher.com/REACH](http://www.kaercher.com/REACH)

## Pribor in nadomestni deli

Uporabljajte samo originalni pribor in originalne nadomestne dele, ki zagotavljajo varno in nemoteno delovanje naprave.

Informacije o priboru in nadomestnih delih najdete na spletnem naslovu [www.kaercher.com](http://www.kaercher.com).

## Obseg dobave

Obseg dobave je upodobljen na embalaži. Pri odstranjevanju embalaže preverite, ali je vsebina popolna. Če manjka pribor ali če so med transportom nastale poškodbe, obvestite prodajalca.

## Garancija

V vsaki državi veljajo garancijski pogoji, ki jih je izdala naša pristojna prodajna družba. V garancijskem roku bodo morebitne motnje v delovanju naprave odpravljene brezplačno, če je njihov vzrok napaka v materialu ali napaka pri proizvodnji. Pri uveljavljanju garancije zagotovite dokazilo o nakupu in stopite v stik s prodajalcem ali z najbližjo servisno službo.

Naslov najdete na hrbtni strani.

## Opis naprave

Na slikah je prikazana naprava z najboljšo možno opremo (WD 6 P S/KWD 6 P S).

Oprema se razlikuje glede na izbrani model. Konkretna oprema je opisana na embalaži naprave.

Glejte slike na strani s slikami.

### Slika A

- 1) Priključek za gibko sesalno cev
- 2) Vrtljivo stikalo (z regulacijo moči pri napravah z vtičnico)
- 3) Vtičnica naprave

- 4) Funkcija pihanja
- 5) Tipka za čiščenje filtra
- 6) Ročaj za parkirni položaj
- 7) Nosilni ročaj
- 8) Prijemna vdolbina
- 9) Predal za odlaganje
- 10) Filtrska kasetna in tipka za sprostitve
- 11) Kavelj za kabel
- 12) Hramba gibke cevi (obojestranska)
- 13) Tipska ploščica s tehničnimi podatki (npr. velikost posode)
- 14) Nosilec za pribor
- 15) Električni priključni kabel z električnim vtičem
- 16) Parkirni položaj talna šoba
- 17) Krmilno kolesce
- 18) Izpustni vijak
- 19) Filtrirna vrečka
- 20) Ploski nagubani filter
- 21) Odstranljiv ročaj z elektrostatično zaščito
- 22) Sesalna gibka cev s povezovalnim kosom
- 23) Sesalna cev 2 x 0,5 m
- 24) Šoba za stike
- 25) Talna šoba
- 26) Adapter za priključitev električnega orodja
- 27) Gibka cev za grobo umazanijo, NW 45 (obnova)
- 28) Cevi za grobo umazanijo 2 x 0,5 m, NW 45 (obnova)
- 29) Talna šoba za grobo umazanijo, NW 45 (obnova)
- 30) Sesalni čopič z mehкими ščetinami (delavnica)
- 31) Prilagodljiva gibka cev orodja (delavnica)

## Namestitev krmilnih kolesc in držala nosilca za pribor

1. Nosilni ročaj hkrati služi za zapahnitev glave naprave in posode. Za sprostitve obrnite zaponko do konca v smeri naprej, dokler se zapahnitev ne sprostí.

### Slika B

2. Pred prvo uporabo odstranite vsebino iz posode in namestite krmilna kolesca.

### Slika C

### Slika D

3. Držalo nosilca za pribor pritrdite na hrbtno stran glave naprave.

### Slika E

### Napotek

*Pred prvim zagonom odstranite zaščitni pokrov pri različnih cevih iz nerjavečega jekla.*



## Zagon

### Vstavljanje filtrirne vrečke

1. Filtrsko vrečko popolnoma razgrnite.
2. Na priključek naprave namestite filtrirno vrečko in jo močno pritisnite.

#### Slika F

3. Namestite glavo naprave in jo zapahnite.

#### Slika G

### Namestitev gibke cevi, cevi, talne šobe

1. Priključite sesalno gibko cev.

#### Slika H

2. Sesalno gibko cev povežite z ročajem.

#### Slika I

#### Napotek

Za priročno sesanje v tesnih prostorih lahko ročaj odstranite in pribor pritrdite neposredno na sesalno gibko cev.

Če želite sprostiti ročaj, pritisnite sivi površini na obeh straneh ročaja in povlecite ročaj z gibke cevi.

3. Talno šobo povežite s sesalnimi cevmi.
  - Za sesanje suhe umazanije uporabite položaj s izvlečenimi krtačami.
  - Za sesanje vlažne umazanije/vode uporabite položaj z izvlečenim gumijastim tesnilom.

#### Slika J

### Vklop naprave

1. Priključite električni vtič v vtičnico.

#### Slika K

#### Naprave brez vtičnice

2. Stikalo naprave premaknite v zeleni položaj.



#### Slika L

- Položaj »1 ON«: Aktivirana je funkcija pihanja/sesanja.
- Položaj »0 OFF«: Naprava je izklopljena.

#### Naprave z vtičnico

3. Stikalo naprave premaknite v zeleni položaj.

#### Slika M

- Položaj »MAX«: Aktivirana je funkcija pihanja/sesanja.
- Položaj MAX  : Sesanje se samodejno aktivira, ko je priključeno električno orodje.
- Položaj »0 OFF«: Naprava je izklopljena.

#### Napotek

Dokler je naprava napajana, lahko vtičnico naprave uporabljate kot vir energije.

## Obratovanje

### POZOR

#### Manjka ploski nagubani filter

#### Poškodbe naprave

Vedno opravljajte dela z vstavljenim ploskim nagubanim filtrom.

#### Napotek

Pri nakupu in vgradnji filtrirnih vrečk in ploskih nagubanih filtrov bodite pozorni na trenutne številke delov.

Informacije o priboru in nadomestnih delih najdete na spletnem naslovu [www.kaercher.com](http://www.kaercher.com).

### Suho sesanje

### POZOR

#### Sesanje hladnega pepela

#### Poškodbe naprave

Hladen pepel sesajte samo s predfiltrom za pepel.

## POZOR

#### Poškodovan ali moker ploski nagubani filter

#### Poškodbe naprave

Pred zagonom preverite, ali je ploski nagubani filter poškodovan in ga po potrebi zamenjajte.

Sesajte samo s suhim ploskim nagubanim filtrom.

#### Napotek

Pravočasno zamenjajte filtrirno vrečko, saj se preveč polna filtrirna vrečka lahko poškoduje. Stopnja napoljenosti filtrirne vrečke je odvisna od posesane umazanije. Pri sesanju finega prahu, peska ipd. je treba filtrirno vrečko pogosteje zamenjati.

### Mokro sesanje

### POZOR

#### Mokro sesanje s filtrirno vrečko

#### Poškodbe naprave

Med mokrim sesanjem ne uporabljajte filtrirne vrečke.

### POZOR

#### Delovanje s polno posodo

Če je vrečka polna, plovec zapre sesalno odprtino in število vrtljajev v napravi je večje.

Nemudoma izklopite napravo in izpraznite posodo.

#### Napotek

Če se naprava prevrne, jo lahko plovec prav tako zapre. Če želite napravo ponovno usposobiti za sesanje, jo porbite, izklopite, počakajte 5 sekund in jo nato znova vklopite.

### Delo z električnimi orodji (samo za naprave z vgrajeno vtičnico)

### ⚠ PREVIDNOST

#### Nenamerni zagon električnega orodja

#### Telesne poškodbe ali materialna škoda

Prepričajte se, da je električno orodje pripravljeno za obratovanje, takoj ko je priključeno v vtičnico naprave.

1. Priključite sesalno gibko cev.

#### Slika H



2. Po potrebi lahko z ustreznim orodjem prilagodite adapter na premer priključka električnega orodja.
3. Možnost A) Vstavite adapter na ročaj sesalne gibke cevi. Sesalno gibko cev z adapterjem povežite z električnim orodjem.

Možnost B) Za večjo prilagodljivost pri delu povežite adapter s tanko gibko cevjo orodja in ročajem sesalne gibke cevi ter ga priključite na električno orodje. Možnost C) Pri nekaterih električnih orodjih lahko ročaj sesalne gibke cevi priključite neposredno na električno orodje.

#### Slika N

4. Električni vtič električnega orodja vstavite v vtičnico naprave.

#### Slika O

5. Stikalo naprave nastavite na MAX  . Moč lahko regulirate z vrtljivim stikalom. Sesanje se aktivira samodejno.

#### Slika M

#### Napotek

Upoštevajte največjo priključeno moč (glejte podatke na vtičnici naprave).

#### Napotek

Takoj ko se električno orodje vklopi, se sesalna turbina zažene z zakasnitvijo 0,5 sekunde. Če je električno orodje izklopljeno, sesalna turbina deluje še približno 5 sekund, da vsesa ostalo umazanijo v sesalni gibki cevi.

## Integriran sistem čiščenja filtra

### Napotek

Sistem čiščenja filtra je zasnovan za sesanje velikih količin finega prahu brez vstavljenе filtrirne vrečke. S sistemom čiščenja filtra lahko umazan ploski nagubani filter očistite s pritiskom na gumb ter tako znova povečate moč sesanja.

- Ročaj sesalne gibke cevi vstavite v predviden parkirni položaj na glavi naprave. Ko je naprava vklopljena, trikrat pritisnite tipko za čiščenje filtra, med posameznimi pritiski počakajte 4 sekunde.

### Slika P

### Napotek

Po večkratnem pritisku tipke za čiščenje filtra preverite, ali je posoda napolnjena. V nasprotnem primeru lahko ob odprtju posode umazanija uide

## Funkcija pihanja

Funkcija pihanja omogoča čiščenje težko dostopnih mest ali kjer sesanje ni mogoče, npr. listje na gramozni površini.

- Vstavite sesalno gibko cev v pihalni priključek. S tem je aktivirana funkcija pihanja.

### Slika Q

## Prekinitev obratovanja

1. Stikalo naprave preklopite v položaj »0 OFF« . Naprava je izklopljena.
2. Različica 1: Ročaj sesalne gibke cevi postavite v vmesni parkirni položaj.  
Različica 2: Talno šobo vpnite v parkirni položaj.

### Slika R

## Konec uporabe

1. Stikalo naprave preklopite v položaj »0 OFF« . Naprava je izklopljena.
2. Izvlecite omrežni vtič.
3. Odstranite glavo naprave.

### Slika B

4. Izpraznite posodo.  
Pri napravah z izpusnim vijakom lahko posodo izpraznite prek izpusnega vijaka.

### Slika S

5. Možnost hrambe:

### Slika Y

### Napotek

Sesalno gibko cev lahko ovijete okoli glave naprave in jo pritrdite na glavo naprave s pomočjo manšete gibke cevi.

6. Napravo hranite v suhem prostoru, ki je zaščiten pred zmrzaljo.

## Uporaba pribora

### Splošna navodila za uporabo

- Gibko cev za grobo umazanijo povežite s cevmi za grobo umazanijo.
- Cevi za grobo umazanijo povežite s talno šobo za grobo umazanijo.

### Slika J

- Pribor, kot je npr. sesalni čopič, povežite z ročajem ali ga pritrdite neposredno na sesalno gibko cev.

### Pribor za grobo umazanijo

## POZOR

Sesanje grobe umazanije s filtrirno vrečko

Poškodovanje filtrirne vrečke

Sesanje grobe umazanije samo brez vstavljenе filtrirne vrečke.

- Za sesanje grobe umazanije in drobnih kamnov uporabite gibko cev za grobo umazanijo, cevi za grobo umazanijo in talno šobo za grobo umazanijo.

## Sesalni čopič z mehкими ščetinami

- Za manj agresivno čiščenje občutljivih površin ali predmetov, ki so npr. nahajajo na delovni mizi.

## Nega in vzdrževanje

### Splošna navodila za nego

- Napravo in plastični pribor čistite z običajnim čistilom za plastiko.
- Posodo in pribor po potrebi izperite z vodo in posušite pred ponovno uporabo.

## Očistite filtrsko kaseto/ploski nagubani filter

1. Sprostite filtrsko kaseto in jo razprostrite.

### Slika T

2. Odstranite filtrsko kaseto.

### Slika U

3. Filtrsko kaseto izpraznite v koš za smeti. Če je močno umazana, s filtrsko kaseto potrkajte ob rob koša za smeti. Ploskega nagubanega filtra ni treba odstraniti iz filtrske kasete.

### Slika V

Po potrebi ploski nagubani filter očistite ločeno.

4. V ta namen odstranite ploščati nagubani filter iz filtrske kasete.

### Slika W

5. Ploski nagubani filter očistite pod tekočo vodo. Ne drgnite in ne krtačite.

Pred ponovno uporabo pustite, da se ploski nagubani filter povsem posuši.

### Slika X

Priporočamo čiščenje ploskega nagubanega filtra po vsaki uporabi.

## Pomoč pri motnjah

Motnje imajo pogosto enostaven vzrok, ki ga lahko odpravite sami s pomočjo naslednjega seznama. V primeru dvoma ali pri motnjah, ki niso navedene tukaj, stopite v stik s pooblaščenim servisno službo.

### Zmanjšanje zmogljivosti sesanja

Pribor, sesalna gibka cev ali sesalne cevi so zamašeni.

- Odstranite zamašitev z ustreznim orodjem.

Filtrirna vrečka je polna

- Zamenjajte filtrirno vrečko.

Ploski nagubani filter je umazan.

- Očistite ploski nagubani filter (glejte poglavje *Očistite filtrsko kaseto/ploski nagubani filter*).

Ploski nagubani filter je poškodovan.

- Zamenjajte ploski nagubani filter.

## Tehnični podatki

### Napotek

Tehnične podatke najdete na tipski ploščici.

## Wskazówki ogólne



Przed rozpoczęciem użytkowania urządzenia należy przeczytać oryginalną instrukcję obsługi oraz załączone wskazówki dotyczące bezpieczeństwa. Postępować zgodnie z podanymi instrukcjami.

Oba zeszyty przechować do późniejszego wykorzystania lub dla następnego użytkownika.

## Zastosowanie zgodne z przeznaczeniem

Urządzenie jest przeznaczone wyłącznie do stosowania w gospodarstwach domowych.

Zgodnie z opisami podanymi w niniejszej instrukcji obsługi i zasadami bezpieczeństwa urządzenie jest przeznaczone do stosowania jako odkurzacz do pracy na mokro i na sucho.

Zimny popiół można odkurzać tylko przy użyciu odpowiednich akcesoriów.

Chronić urządzenie przed deszczem i nie przechowywać go na zewnątrz.

### Wskazówka

*Producent nie ponosi odpowiedzialności za ewentualne szkody powstałe w wyniku użytkowania niezgodnego z przeznaczeniem lub nieprawidłowej obsługi.*

## Ochrona środowiska



Materiały, z których wykonano opakowania, nadają się do recyklingu. Opakowania poddać utylizacji przyjaznej dla środowiska naturalnego.



Elektryczne i elektroniczne urządzenia zawierają cenne surowce wtórne, a często również takie części składowe jak baterie, akumulatory lub olej, które w razie niewłaściwej obsługi lub nieprawidłowej utylizacji mogą stanowić potencjalne zagrożenie dla zdrowia ludzkiego i środowiska naturalnego. Jednak te części składowe są niezbędne do prawidłowej pracy urządzenia. Urządzeń oznaczonych tym symbolem nie można wyrzucać do odpadów z gospodarstw domowych.

### Wskazówki dotyczące składników (REACH)

Aktualne informacje dotyczące składników można znaleźć na stronie: [www.kaercher.com/REACH](http://www.kaercher.com/REACH)

## Akcesoria i części zamienne

Należy stosować tylko oryginalne akcesoria i części zamienne, ponieważ gwarantują one bezpieczną i bezawaryjną pracę urządzenia.

Informacje dotyczące akcesoriów i części zamiennych można znaleźć na stronie [www.kaercher.com](http://www.kaercher.com).

## Zakres dostawy

Zakres dostawy urządzenia jest przedstawiony na opakowaniu. Podczas rozpakowywania urządzenia należy sprawdzić, czy w opakowaniu znajdują się wszystkie elementy. W przypadku stwierdzenia braków w akcesoriach lub szkód powstałych w transporcie należy zwrócić się do dystrybutora.

## Gwarancja

W każdym kraju obowiązują warunki gwarancji określone przez dystrybutora. Ewentualne usterki urządzenia usuwane są w okresie gwarancji bezpłatnie, o ile spowodowane są błędem materiałowym lub produkcyjnym. W sprawach napraw gwarancyjnych prosimy kierować się z dowodem zakupu do dystrybutora lub do autoryzowanego punktu serwisowego.  
(Adres znajduje się na odwrocie)

## Opis urządzenia

Ilustracje przedstawiają urządzenie z możliwie najlepszym wyposażeniem (WD 6 P S / KWD 6 P S).

W zależności od wybranego modelu występują różnice w wyposażeniu. Specyficzne wyposażenie jest opisane na opakowaniu urządzenia.

Ilustracje patrz strona z grafikami.

## Rysunek A

- ① Przyłącze węża ssącego
- ② Pokrętko (z regulacją mocy w przypadku urządzeń z gniazdem)
- ③ Gniazdo urządzenia
- ④ Funkcja nadmuchu
- ⑤ Przycisk do czyszczenia filtra
- ⑥ Pozycja spoczynkowa uchwytu
- ⑦ Uchwyt do noszenia
- ⑧ Uchwyt
- ⑨ Powierzchnia do odkładania
- ⑩ Kasetka filtra z przyciskiem zwalnającym
- ⑪ Uchwyt na kabel
- ⑫ Schowek na wąż (z obu stron)
- ⑬ Tabliczka znamionowa z danymi technicznymi (np. wielkość kontenera)
- ⑭ Schowek na akcesoria
- ⑮ Przewód zasilający z wtyczką sieciową
- ⑯ Dysza podłogowa w położeniu parkowania
- ⑰ Kółko skrętne
- ⑱ Korek spustowy
- ⑲ Worek filtracyjny
- ⑳ Płaski filtr falisty
- ㉑ Zdejmowany uchwyt z ochroną elektrostatyczną
- ㉒ Wąż ssący ze złączką
- ㉓ Rury ssące 2 x 0,5 m
- ㉔ Dysza do fuɡ
- ㉕ Dysza podłogowa
- ㉖ Adapter do podłączenia elektronarzędzi
- ㉗ Wąż do grubych zanieczyszczeń NW 45 (renowacja)
- ㉘ Rury do grubych zanieczyszczeń 2 x 0,5 m, NW 45 (renowacja)
- ㉙ Dysza podłogowa do grubych zanieczyszczeń NW 45 (renowacja)
- ㉚ Końcówka ze szczotką z miękkim włosiem (warsztat)
- ㉛ Elastyczny wąż narzędzia (warsztat)

## Zamontować kółko skrętne i uchwyt na akcesoria

1. Uchwyt do noszenia służy również do blokowania głowicy urządzenia i pojemnika. Aby odblokować, przechylić pałąk całkowicie do przodu, aż blokada zostanie zwolniona.

### Rysunek B

- Przed pierwszym uruchomieniem wyjąć zawartość ze zbiornika i zamontować kółka skrętne.

#### Rysunek C

#### Rysunek D

- Zacząć uchwyt na akcesoria z tyłu głowicy urządzenia.

#### Rysunek E

#### Wskazówka

W przypadku wersji z rurami ze stali nierdzewnej przed pierwszym użyciem należy zdjąć nasadkę ochronną.

## Uruchamianie

### Wkładanie worka filtracyjnego

- Całkowicie rozłożyć worek filtracyjny.
- Umieścić worek filtracyjny na złączu urządzenia i mocno docisnąć.

#### Rysunek F

- Założyć i zablokować głowicę urządzenia.

#### Rysunek G

### Zamontować wąż, rury, dyszę podłogową

- Podłączyć wąż ssący.

#### Rysunek H

- Połączyć wąż ssący z uchwytem.

#### Rysunek I

#### Wskazówka

W celu wygodnego odkurzania w ciasnych przestrzeniach uchwyt można zdjąć, a akcesoria przymocować bezpośrednio do węża ssącego.

Aby zwolnić uchwyt, nacisnąć szare obszary po obu stronach uchwytu i zdjąć uchwyt z węża.

- Połączyć dyszę podłogową z rurami ssącymi.
  - Do odkurzania suchych zanieczyszczeń listwy ze szczotkami muszą być wysunięte.
  - Do odkurzania mokrych zanieczyszczeń/wody gumowe uszczelki wargowe muszą być wysunięte.

#### Rysunek J

### Uruchomić urządzenie.

- Włożyć wtyczkę sieciową do gniazdka.

#### Rysunek K

#### Urządzenia bez gniazda

- Ustawić wyłącznik urządzenia w żądanej pozycji.

#### Rysunek L

- Położenie „1 ON”: Funkcja zasysania / nadmuchu jest aktywna.
- Położenie „0 OFF”: Urządzenie jest wyłączone.

#### Urządzenia z gniazdem

- Ustawić wyłącznik urządzenia w żądanej pozycji.

#### Rysunek M

- Pozycja „MAX”: Funkcja zasysania / nadmuchu jest aktywna.

- Pozycja MAX : Po podłączeniu elektronarzędzia system odsysania włącza się automatycznie.

- Położenie „0 OFF”: Urządzenie jest wyłączone.

#### Wskazówka

Dopóki urządzenie jest zasilane prądem, gniazdo urządzenia może służyć jako źródło zasilania.

## Eksploatacja

### UWAGA

#### Brak płaskiego filtra falistego

Uszkodzenie urządzenia

Zawsze pracować z włożonym płaskim filtrem falistym.

### Wskazówka

Kupując i instalując worki filtracyjne i płaskie filtry faliste, należy zwrócić uwagę na aktualne numery części.

Informacje dotyczące akcesoriów i części zamiennych można znaleźć na stronie internetowej [www.kaercher.com](http://www.kaercher.com).

### Odkurzanie na sucho

### UWAGA

#### Odkurzanie zimnego popiołu

Uszkodzenie urządzenia

Zimny popiół odkurzać wyłącznie z użyciem separatora wstępnego popiołu.

### UWAGA

#### Wadliwy lub mokry płaski filtr falisty

Uszkodzenie urządzenia

Przed uruchomieniem sprawdzić płaski filtr falisty pod kątem uszkodzeń i w razie potrzeby wymienić go.

Odkurzać tylko przy użyciu suchego płaskiego filtra falistego.

#### Wskazówka

Worek filtracyjny wymienić w odpowiednim czasie, ponieważ przepelniony worek filtracyjny może ulec uszkodzeniu. Stopień napełnienia worka filtracyjnego zależy od rodzaju zasysanych zanieczyszczeń. W przypadku drobnego pyłu, piasku itp. worek filtracyjny należy wymienić częściej.

### Odkurzanie na mokro

### UWAGA

#### Odkurzanie na mokro z użyciem worka filtracyjnego

Uszkodzenie urządzenia

Nie używać worka filtracyjnego podczas odkurzania na mokro.

### UWAGA

#### Praca z pełnym zbiornikiem

Gdy zbiornik jest pełny, pływak zamyka otwór ssawny, a urządzenie pracuje na zwiększonych obrotach.

Natychmiast wyłączyć urządzenie i wyjąć pusty zbiornik.

#### Wskazówka

Jeśli urządzenie przewróci się, pływak również może się zamknąć. Aby urządzenie znów nasiąkło, należy je ustawić, wyłączyć, odczekać 5 sekund i ponownie włączyć.

### Praca z elektronarzędziami (tylko w przypadku urządzeń z wbudowanym gniazdem)

### ⚠ OSTROŻNIE

#### Niezamierzone uruchomienie elektronarzędzia

Obrażenia lub szkody materialne

Należy pamiętać, że elektronarzędzie jest gotowe do użycia, gdy tylko zostanie podłączone do gniazdka.

- Podłączyć wąż ssący.

#### Rysunek H

- W razie potrzeby adapter można dopasować do średnicy przyłącza elektronarzędzia za pomocą odpowiedniego narzędzia.

- Opcja A) Założyć adapter na uchwyt węża ssącego. Połączyć wąż ssący z adapterem z elektronarzędziem.

Opcja B) Aby uzyskać większą elastyczność podczas pracy, połączyć adapter z cienkim węzłem na-

rzędzia i uchwytem węża ssącego i podłączyć do elektronarzędzia.

Opcja C) W przypadku niektórych elektronarzędzi uchwyt węża ssącego można podłączyć bezpośrednio do elektronarzędzia.

#### Rysunek N

4. Włożyć wtyczkę sieciową elektronarzędzia do gniazdka.

#### Rysunek O

5. Ustawić przełącznik urządzenia na MAX +. Moc można regulować za pomocą pokrętki. Odsysanie włącza się automatycznie.

#### Rysunek M

##### Wskazówka

Przestrzegać maksymalnej mocy przyłącza (patrz informacje na gniazdzie urządzenia).

##### Wskazówka

Zaraz po włączeniu elektronarzędzia turbina ssąca uruchamia się z 0,5-sekundowym opóźnieniem. Gdy elektronarzędzie jest wyłączone, turbina ssąca pracuje jeszcze przez ok. 5 sekund, aby zassać resztki zanieczyszczeń z węża ssącego.

## Zintegrowany system czyszczenia filtra

##### Wskazówka

System czyszczenia filtra jest przeznaczony do zasysania dużych ilości drobnego pyłu bez włożonego worka filtracyjnego. Dzięki systemowi czyszczenia zanieczyszczony płaski filtr falisty można wyczyścić jednym naciśnięciem przycisku, wtedy moc ssania ponownie wzrasta.

- Ustawić uchwyt węża ssącego w przewidzianej pozycji spoczynkowej na głowicy urządzenia. Naciśnąć 3 x przycisk automatycznego oczyszczenia filtra przy włączonym urządzeniu; zaczekać łącznie 4 sekundy między poszczególnymi naciskami.

#### Rysunek P

##### Wskazówka

Po kilkakrotnym naciśnięciu przycisku czyszczenia filtra sprawdzić poziom napełnienia pojemnika. W przeciwnym razie zanieczyszczenia mogą wypaść po otwarciu pojemnika.

## Funkcja nadmuchu

Funkcję nadmuchu można wykorzystać do czyszczenia trudno dostępnych miejsc lub w których odkurzenie nie jest możliwe, np. liście na podłożu żwirowym.

- Włożyć wąż ssący do przyłącza nadmuchu. Funkcja nadmuchu jest teraz aktywna.

#### Rysunek Q

## Przerwanie pracy

1. Ustawić wyłącznik urządzenia w pozycji „0 OFF”. Urządzenie jest wyłączone.
2. Wariant 1: Ustawić uchwyt węża ssącego w pośredniej pozycji parkowania.
- Wariant 2: Zawiesić dyszę podłogową w pozycji parkowania.

#### Rysunek R

## Zakończenie pracy

1. Ustawić wyłącznik urządzenia w pozycji „0 OFF”. Urządzenie jest wyłączone.
2. Wyciągnąć wtyczkę sieciową.
3. Zdjąć głowicę urządzenia.

#### Rysunek B

4. Opróżnić zbiornik.

W przypadku urządzeń wyposażonych w korek spustowy pojemnik można opróżnić poprzez ten korek.

#### Rysunek S

5. Opcja przechowywania:

#### Rysunek Y

##### Wskazówka

Wąż ssący można owinąć wokół głowicy urządzenia i przymocować do głowicy urządzenia za pomocą kołnierza węża.

6. Przechowywać urządzenie w suchym miejscu zabezpieczonym przed mrozem.

## Zastosowanie wyposażenia

### Ogólne wskazówki dotyczące użytkowania

- Połączyć wąż do grubych zanieczyszczeń z rurami do grubych zanieczyszczeń.
- Połączyć rury do grubych zanieczyszczeń z dyszą podłogową do grubych zanieczyszczeń.

#### Rysunek J

- Połączyć różne elementy akcesoriów, takie jak końcówka, z uchwytem lub nałożyć bezpośrednio na wąż ssący.

### Akcesoria do grubych zanieczyszczeń

## UWAGA

### Odkurzenie grubych zanieczyszczeń przy użyciu worka filtracyjnego

Uszkodzenie worka filtracyjnego

Odkurzenie grubych zanieczyszczeń tylko bez włożonego worka filtracyjnego.

- Do odkurzania grubszych zanieczyszczeń i małych kamieni używać węża do grubych zanieczyszczeń, rur do grubych zanieczyszczeń i dyszy podłogowej do grubych zanieczyszczeń.

### Końcówka ze szczotką z miękkim włosiem

- Do delikatnego czyszczenia nieodpornych powierzchni lub małych przedmiotów, które np. znajdują się na stole warsztatowym.

## Czyszczenie i konserwacja

### Ogólne instrukcje dotyczące pielęgnacji

- Urządzenie i akcesoria z tworzywa sztucznego czyścić środkami do czyszczenia tworzywa sztucznego, dostępnymi na rynku.
- W razie potrzeby wypłukać zbiornik i akcesoria wodą i osuszyć przed ponownym użyciem.

### Wyczyścić kasetę filtra / płaski filtr falisty

1. Odblokować kasetę filtra i rozłożyć ją.

#### Rysunek T

2. Wyjąć kasetę filtra.

#### Rysunek U

3. Opróżnić kasetę filtra do kosza na śmieci. W razie silnego zabrudzenia postukać kasetą filtra o krawędź kosza na śmieci. Płaski filtr falisty nie musi być wyjmowany z kasyety filtra.

#### Rysunek V

W razie potrzeby wyczyścić płaski filtr falisty oddzielnie.

4. W tym celu wyjąć płaski filtr falisty z kasyety filtra.

#### Rysunek W

5. Wyczyścić płaski filtr falisty pod bieżącą wodą. Nie trzeć ani nie szcztokować.

Pozostawić płaski filtr falisty do całkowitego wyschnięcia przed ponownym użyciem.

#### Rysunek X

Po każdym użyciu zalecamy wyczyszczenie płaskiego filtra falistego.

## Usuwanie usterek

Usterki mają często proste przyczyny, które można usunąć samodzielnie, korzystając z poniższego przeglądu. W razie wątpliwości lub wystąpienia usterek innych niż wymienione należy skontaktować się z autoryzowanym serwisem.

#### Zmniejszająca się moc ssania

Akcesoria, wąż ssący lub rury ssące są zatkane.

- Udrożnić przy pomocy odpowiedniego środka pomocniczego.

Worek filtracyjny jest pełny

- Wymienić worek filtracyjny.

Płaski filtr falisty jest zabrudzony.

- Wyczyścić płaski filtr falisty wodą (patrz rozdział *Wyczyścić kasetę filtra / płaski filtr falisty*).

Płaski filtr falisty jest uszkodzony.

- Wymienić płaski filtr falisty.

## Dane techniczne

#### Wskazówka

Dane techniczne można znaleźć na tabliczce znamionowej.

## Indicații generale



Înainte de prima utilizare a aparatului, citiți aceste instrucțiuni de utilizare originale și indicațiile de siguranță aferente.

Respectați aceste instrucțiuni.

Păstrați ambele manuale pentru utilizarea ulterioară sau pentru viitorul posesor.

## Utilizarea conform destinației

Utilizați aparatul exclusiv pentru uzul casnic.

Aparatul este destinat utilizării ca aspirator umed și uscat, în conformitate cu descrierile și indicațiile privind siguranța referitoare la utilizare, din aceste instrucțiuni de funcționare.

Cenușa rece poate fi aspirată numai cu accesorii adecvate.

Protejați dispozitivul de ploaie și nu-l depozitați în aer liber.

#### Indicație

Producătorul nu își asumă răspunderea pentru eventualele pagube care au fost provocate din cauza utilizării neconforme sau incorecte.

## Protecția mediului



Materialele de ambalare sunt reciclabile. Vă rugăm să eliminați ambalajele în mod ecologic.



Aparatele electrice și electronice conțin materiale reciclabile prețioase și, uneori, componente precum baterii, acumulatori sau uleiuri, care, în cazul utilizării incorecte sau al eliminării

necorespunzătoare, pot reprezenta un potențial pericol pentru sănătatea oamenilor și pentru mediul înconjurător. Pentru funcționarea corectă a aparatului, aceste componente sunt necesare. Aparatele marcate cu acest simbol nu trebuie aruncate la gunoierul menajer.

## Observații referitoare la materialele conținute (REACH)

Informații actuale referitoare la materialele conținute puteți găsi la adresa: [www.kaercher.com/REACH](http://www.kaercher.com/REACH)

## Accesorii și piese de schimb

Utilizați numai accesorii originale și piese de schimb originale; ele asigură funcționarea în siguranță și fără avarii a aparatului.

Informații despre accesorii și piesele de schimb se găsesc la adresa [www.kaercher.com](http://www.kaercher.com).

## Set de livrare

Setul de livrare a aparatului este ilustrat pe ambalaj. La despachetare, verificați dacă conținutul este complet. Informați imediat distribuitorul dacă lipsesc accesorii sau dacă există deteriorări provocate în timpul transportului.

## Garanție

În fiecare țară sunt valabile condițiile de garanție publicate de distribuitorul nostru din țara respectivă. Eventuale defecțiuni ale acestui aparat, care survin în perioada de garanție și care sunt rezultatul unor defecte de fabricație sau de material, vor fi remediate gratuit. Pentru a putea beneficia de garanție, prezența și chitanța de cumpărare la magazin sau la cea mai apropiată unitate de service autorizată.

(Pentru adresă, consultați pagina din spate)

## Descrierea aparatului

Ilustrațiile arată dispozitivul cu cel mai bun echipament posibil (WD 6 P S / KWD 6 P S).

În funcție de modelul selectat, există diferențe în echipare. Echiparea specifică este descrisă pe ambalajul dispozitivului.

Pentru imagini, consultați pagina de grafice.

#### Figura A

- ① Racordul furtunului de aspirat
- ② Întregul rotativ (cu reglarea puterii pentru dispozitive cu priză)
- ③ Priza dispozitivului
- ④ Funcția de purjare
- ⑤ Butonul de curățare a filtrului
- ⑥ Mâner de poziție de parcare
- ⑦ Mâner de tras
- ⑧ Concavitatea mânerului
- ⑨ Suprafața de așezare
- ⑩ Casetă de filtru și tastă de deblocare
- ⑪ Cârlig de cablu
- ⑫ Depozitare furtun (ambele părți)
- ⑬ Plăcuță de tip (de exemplu, dimensiunea recipientului)
- ⑭ Suport de accesorii
- ⑮ Cablu de alimentare cu fișă de rețea
- ⑯ Poziție de parcare, duză pentru pardoseală
- ⑰ Rolă de ghidare
- ⑱ Șurub de scurgere

- ⑲ Elemente de comandă
- ⑳ Filtru cutat plat
- ㉑ Mâner detașabil cu protecție electrostatică
- ㉒ Furtun de aspirație cu piesă de legătură
- ㉓ Țeavă de aspirat 2 x 0,5 m
- ㉔ Duze pentru crăpături
- ㉕ Duză pentru pardoseală
- ㉖ Adaptor pentru conectarea uneltelor electrice
- ㉗ Furtun pentru impurități grosiere, NW 45 (renovare)
- ㉘ Țevi pentru impurități grosiere 2 x 0,5 m, NW 45 (renovare)
- ㉙ Duza pentru pardoseală pentru impurități grosiere, NW 45 (renovare)
- ㉚ Perie de aspirație cu peri moi (atelier)
- ㉛ Furtun flexibil pentru unelte (atelier)

## Montarea roților pivotante și suportului pentru suportul de accesorii

- Mânerul de tras servește, de asemenea, pentru a bloca capul aparatului și recipientul. Pentru a debloca, rotiți consola înainte până la capăt până când blocarea este liberă.

### Figura B

- Înainte de prima utilizare, scoateți conținutul din recipient și montați rolele de ghidare.

### Figura C

### Figura D

- Prindeți suportul pentru suportul de accesorii din spatele capului aparatului.

### Figura E

#### Indicație

Pentru versiunile cu tuburi din oțel inoxidabil, scoateți capacul de protecție înainte de prima punere în funcțiune.

## Punerea în funcțiune

### Montarea pungii de filtru

- Desfaceți complet pungă de filtru.
  - Atașați pungă de filtru la racordul aparatului și apăsați-o ferm.
- Figura F**
- Montați capul aparatului și blocați.
- Figura G**

### Montarea furtunului, țevilor, duzei pentru pardoseală

- Racordați furtunul de aspirare.
- Figura H**
- Conectați furtunul de aspirare la mâner.
- Figura I**

#### Indicație

Pentru aspirarea ușoară în spații închise, mânerul poate fi demontat și accesoriile pot fi cuplate direct la furtunul de aspirare.

Pentru a elibera mânerul, apăsați zonele gri de pe ambalele părți ale mânerului și trageți mânerul de pe furtun.

- Conectați duza pentru pardoseală la țevile de aspirat.

- Utilizați poziția cu benzile de perii extinse pentru a aspira murdăria uscată.
- Utilizați poziția cu buzele extinse de cauciuc pentru a aspira murdăria umedă/apa.

#### Figura J

### Punerea în funcțiune a aparatului

- Introduceți fișa de rețea în priză.

#### Figura K

#### Aparate fără priză

- Setați comutatorul aparatului în poziția dorită.



#### Figura L

- Poziția "1 ON": Funcția de aspirație/suflare este activată.
- Poziția "0 OFF": Aparatul este oprit.

#### Aparate cu priză

- Setați comutatorul aparatului în poziția dorită.

#### Figura M

- Poziția „MAX” : Funcția de aspirație/suflare este activată.
- Poziția MAX : Când unealta electrică este conectat, aspirația este activată automat.
- Poziția "0 OFF": Aparatul este oprit.

#### Indicație

Atâta timp cât aparatul este alimentat, priza aparatului poate fi utilizată ca sursă de curent.

## Funcționare

### ATENȚIE

#### Lipsește filtrul cutat plat

Deteriorarea dispozitivului

Lucrați întotdeauna cu filtrul cutat plat introdus.

#### Indicație

Atunci când achiziționați și instalați pungi de filtru și filtre cutate plate, acordați atenție numerelor actuale de piese.

Informații despre accesorii și piesele de schimb se găsesc la adresa [www.kaercher.com](http://www.kaercher.com).

### Aspirare uscată

### ATENȚIE

#### Aspirarea cenușii reci

Deteriorarea dispozitivului

Aspirați cenușa rece doar cu un preseparator de cenușă.

### ATENȚIE

#### Filtru cutat plat defect sau umed

Deteriorarea dispozitivului

Înainte de punerea în funcțiune, verificați filtrul cutat plat dacă este deteriorat și înlocuiți-l, dacă este necesar.

Aspirați doar cu un filtru cutat plat uscat.

#### Indicație

Înlocuiți pungă de filtru la timp, deoarece o pungă de filtru prea plină s-ar putea deteriora. Gradul de umplere al pungii de filtru depinde de murdăria aspirată. În cazul prafului fin, al nisipului etc. pungă de filtru trebuie schimbată mai des.

### Aspirare umedă

### ATENȚIE

#### Aspirare umedă cu pungă de filtru

Deteriorarea dispozitivului

Nu utilizați pungi de filtru la aspirarea umedă.

### ATENȚIE

#### Funcționare cu recipient plin

Dacă recipientul este plin, un flotor închide orificiul de aspirație și aparatul funcționează cu turație mărită.

Opriiți imediat aparatul și goliți recipientul.

#### Indicație

Dacă dispozitivul se răstoarnă, rezervorul flotorului se poate închide. Pentru a putea aspira din nou, așezați aparatul, deconectați-l, așteptați 5 secunde și apoi porniți-l din nou.

### Lucrul cu unelte electrice (numai pentru aparate cu o priză incorporată)

#### ⚠ PRECAUȚIE

##### Pornirea neintenționată a unei electrice

Răni sau daune materiale

Asigurați-vă că unealta electrică este gata de utilizare imediat ce este conectată la priză.

1. Racordați furtunul de aspirare.

##### Figura H

2. Dacă este necesar, adaptorul poate fi adaptat la diametrul de conectare al unelei electrice cu un instrument adecvat.

3. Opțiunea A) Puneți adaptorul pe mânerul furtunului de aspirare. Conectați furtunul de aspirare cu adaptorul la unealta electrică.

Opțiunea B) Pentru mai multă flexibilitate atunci când lucrați, conectați adaptorul la furtunul subțire al unelei și mânerul furtunului de aspirare și conectați-l la unealta electrică.

Opțiunea C) Cu unele unelte electrice, mânerul furtunului de aspirare poate fi conectat direct la unealta electrică.

##### Figura N

4. Introduceți fișa de rețea a unelei electrice în priză aparatului.

##### Figura O

5. Setează comutatorul aparatului la MAX  + pe treapta

Puterea poate fi reglată folosind comutatorul rotativ. Aspirația este activată automat.

##### Figura M

#### Indicație

Rețineți sarcina maximă conectată (consultați informațiile de pe priză aparatului).

#### Indicație

De îndată ce unealta electrică este pornită, turbina de aspirație pornește cu o întârziere de 0,5 secunde. Dacă unealta electrică este oprită, turbina de aspirație continuă să funcționeze timp de aproximativ 5 secunde pentru a aspira murdăria reziduală din furtunul de aspirare.

### Sistem integrat de curățare a filtrului

#### Indicație

Sistemul de curățare a filtrului este conceput pentru aspirarea unor cantități mari de praf fin fără o pungă de filtru introdusă. Cu sistemul de curățare a filtrului, filtrul cutat plat murdar poate fi curățat prin simpla apăsare a unui buton și puterea de aspirație poate fi din nou mărțită.

- Așezați mânerul furtunului de aspirare în poziția de parcare prevăzută pe capul aparatului. Apăsăți butonul de curățare a filtrului de 3 ori cu aparatul pornit, așteptați cca 4 secunde după fiecare apăsare.

##### Figura P

#### Indicație

După ce ați apăsăat butonul de curățare a filtrului de mai multe ori, verificați recipientul pentru volumul de umplere. În caz contrar, murdăria poate scăpa la deschiderea recipientului

### Funcția de purjare

Funcția de suflare poate fi utilizată pentru curățarea zonelor greu accesibile sau în care aspirarea nu este posibilă, de ex. frunze într-un pat de pietriș.

- Introduceți furtunul de aspirare în racordul suflantei. Funcția de suflare este acum activată.

##### Figura Q

### Înteruperea funcționării

1. Aduceți comutatorul aparatului în poziția „0 OFF”. Aparatul este oprit.
2. Varianta 1: Așezați mânerul furtunului de aspirare în poziția intermediară de parcare. Varianta 2: Agățați duza pentru pardoseală în poziția de parcare.

##### Figura R

### Scoaterea din funcțiune

1. Aduceți comutatorul aparatului în poziția „0 OFF”. Aparatul este oprit.
2. Trageți fișa de rețea.
3. Scoateți capul aparatului.

##### Figura B

4. Goliți recipientul. Pentru aparatele care au șurub de evacuare, recipientul poate fi golit folosind șurubul de evacuare.

##### Figura S

5. Posibilitate de depozitare:

##### Figura Y

#### Indicație

Furtunul de aspirare poate fi înfășurat în jurul capului aparatului și fixat de capul aparatului cu ajutorul manșetei furtunului.

6. Păstrați aparatul într-un spațiu uscat și ferit de îngheț.

### Utilizarea accesoriilor

#### Indicații generale privind utilizarea

- Conectați furtunul pentru impurități grosiere cu țevile pentru impurități grosiere.
- Conectați țevile pentru impurități grosiere cu duza pentru pardoseală pentru impurități grosiere.

##### Figura J

- Conectați accesoriile, precum peria de aspirație, cu mânerul sau atașați-le direct la furtunul de aspirare.

#### Accesorii pentru impurități grosiere

### ATENȚIE

Aspirarea impurităților grosiere cu o pungă de filtru Deteriorarea pungii de filtru

Aspirarea impurităților grosiere numai fără punga de filtru introdusă.

- Utilizați furtunul pentru impurități grosiere, țevile pentru impurități grosiere și duza pentru pardoseală pentru impurități grosiere pentru aspirarea impurităților grosiere și a pietrelor mici.

#### Perie de aspirație cu peri moi

- Pentru curățarea delicată a suprafețelor sensibile sau a obiectelor delicate care se află de ex. pe bancul de lucru.

### Îngrijirea și întreținerea

#### Instrucțiuni generale de îngrijire

- Întrețineți aparatul și componentele accesoriilor din material plastic cu o soluție obișnuită de curățare pentru material plastic.



- După caz, spălați recipientul și accesoriile cu apă și uscați-le înainte de reutilizare.

## Curățarea casetei filtrului / filtrului cutat plat

1. Deblocați caseta de filtru și depliați-o.

### Figura T

2. Scoateți caseta de filtru.

### Figura U

3. Goliți caseta de filtru într-o găleată de gunoi. Dacă este puternic murdară, loviți ușor caseta filtrului de marginea găleții de gunoi. Filtrul cutat plat nu trebuie îndepărtat din caseta de filtru.

### Figura V

Dacă este necesar, curățați separat filtrul cutat plat.

4. Pentru aceasta, scoateți filtrul cutat plat din caseta filtrului.

### Figura W

5. Curățați filtrul cutat plat sub jet de apă curentă. Nu frecăți și nu periați.

Lăsați filtrul cutat plat să se usuce complet înainte de a fi reutilizat.

### Figura X

Vă recomandăm să curățați filtrul cutat plat după fiecare utilizare.

## Remedierea defecțiunilor

De cele mai multe ori, defecțiunile au cauze simple, pe care le puteți remedia cu ajutorul următoarei liste de asamblu. În caz de dubiu sau de defecțiuni nemenționate, vă rugăm să vă adresați unității de service autorizate.

### Scăderea puterii de aspirare

Accesoriile, furtunul de aspirare sau țevile de aspirat sunt blocate.

- Desfundați cu un mijloc auxiliar adecvat.

Punga de filtru este prea plină

- Încolțiți punga de filtru.

Filtrul cutat plat este murdar.

- Curățați filtrul cutat plat (vezi capitolul *Curățarea casetei filtrului / filtrului cutat plat*).

Filtrul cutat plat este deteriorat.

- Încolțiți cutat plat.

## Date tehnice

### Indicație

*Datele tehnice sunt indicate pe plăcuța de tip.*

## Vșeobecné upozornenia



Pred prvým použitím prístroja si prečítajte tento originálny návod na obsluhu a priložené bezpečnostné pokyny. Riadte sa informáciami a pokynmi, ktoré sú v nich uvedené. Obidva dokumenty si uschovajte pre neskoršie použitie alebo pre nasledujúceho majiteľa.

## Používání v súlade s účelom

Prístroj používajte výhradne v domácnostiach.

Prístroj je v súlade s opismi a bezpečnostnými pokynmi na používanie uvedenými v tomto návode na obsluhu určený ako suchý a mokrý vysávač.

Studený popol sa smie vysávať iba s vhodným príslušenstvom.

Prístroj chráňte pred dažďom a neskladujte ho v exteriéri.

### Upozornenie

*Výrobca neručí za prípadné škody spôsobené používaním, ktoré je v rozpore s účelom použitia alebo spôsobené nesprávnou obsluhou.*

## Ochrana životného prostredia



Obalové materiály sú recyklovateľné. Obaly zlikvidujte ekologickým spôsobom.



Elektrické a elektronické zariadenia obsahujú cenné recyklovateľné materiály a často aj komponenty ako napr. batérie, akumulátory alebo olej, ktoré pri nesprávnej manipulácii alebo likvidácii môžu predstavovať potenciálne nebezpečenstvo pre ľudské zdravie a životné prostredie. Tieto komponenty sú však pre správnu prevádzku zariadenia nevyhnutné. Zariadenia označené týmto symbolom nesmú byť likvidované spolu s domovým odpadom.

### Informácie o obsiahnutých látkach (REACH)

Aktuálne informácie o obsiahnutých látkach sú uvedené na internetovej stránke: [www.kaercher.com/REACH](http://www.kaercher.com/REACH)

## Príslušenstvo a náhradné diely

Používajte len originálne príslušenstvo a originálne náhradné diely, pretože takéto komponenty zaručujú bezpečnú a bezporuchovú prevádzku zariadenia.

Informácie o príslušenstve a náhradných dieloch sa nachádzajú na stránke [www.kaercher.com](http://www.kaercher.com).

## Rozsah dodávky

Rozsah dodávky zariadenia je znázornený na obale. Pri rozbaľovaní skontrolujte, či je obsah kompletný. V prípade chýbajúceho príslušenstva alebo pri výskyte poškodení spôsobených prepravou informujte Vášho predajcu.

## Záruka

V každej krajine platia záručné podmienky vydané našou príslušnou distribučnou spoločnosťou. Prípadné poruchy Vášho zariadenia odstránime v rámci záručnej doby zadarmo, pokiaľ ich príčinou boli materiálové alebo výrobné chyby. Pri uplatňovaní záruky sa spolu s dokladom o kúpe obráťte na Vášho predajcu alebo na najbližšie autorizované servisné stredisko. (adresa je uvedená na zadnej strane)

## Popis prístroja

Na obrázkoch je znázornený prístroj s najlepšou možnou výbavou (WD 6 PS / KWD 6 PS).

V závislosti od zvoleného modelu sa vyskytujú rozdiely vo výbave. Konkrétne vybavenie je opísané na obale prístroja.

Obrázky sú uvedené na strane s grafikami.

### Obrázok A

- ① Prípojka nasávacej hadice
- ② Otočný spínač (s reguláciou výkonu v prípade prístrojov so zásuvkou)
- ③ Zásuvka prístroja
- ④ Funkcia fúkania
- ⑤ Tlačidlo na čistenie filtra
- ⑥ Parkovacia poloha rukoväte
- ⑦ Držadlo
- ⑧ Priehlbina rukoväte
- ⑨ Odkladacia plocha
- ⑩ Kazeta filtra a odšťavovacie tlačidlo
- ⑪ Hák pre kábel

12. Uloženie hadice (na oboch stranách)
13. Typový štítko s technickými údajmi (napr. veľkosť nádrže)
14. Upevnenie príslušenstva
15. Sieťový pripojovací kábel so sieťovou zástrčkou
16. Parkovacia poloha podlahovej hubice
17. Otočné koliesko
18. Vypúšťacia skrutka
19. Filtračné vrečko
20. Plochý skladaný filter
21. Odnímateľná rukoväť s elektrostatickou ochranou
22. Nasávací hadica so spojkou
23. Nasávací trubice 2 x 0,5 m
24. Štrbinová hubica
25. Podlahová hubica
26. Adaptér na pripojenie elektrického náradia
27. Hadica na hrubé nečistoty, menovitá svetlosť 45 (Renovation)
28. Trubice na hrubé nečistoty, 2 x 0,5 m, menovitá svetlosť 45 (Renovation)
29. Podlahová hubica na hrubé nečistoty, menovitá svetlosť 45 (Renovation)
30. Štetinový nadstavec s mäkkými štetinami (Workshop)
31. Flexibilná hadica na náradie (Workshop)

## Montáž otočných koliesok a držiaka pre upevnenie príslušenstva

1. Rukoväť súčasne slúži aj na zaistenie hlavy prístroja a nádrže. Pre odistenie preklopte ramienko smerom dopredu tak, aby došlo k uvoľneniu aretácie.

### Obrázok B

2. Pred prvým uvedením do prevádzky vyberte obsah z nádrže a namontujte otočné kolieska.

### Obrázok C

### Obrázok D

3. Držiak pre upevnenie príslušenstva upevnite pomocou spony na zadnej strane hlavy prístroja.

### Obrázok E

#### Upozornenie

Pri verziách s rúrami z ušľachtilej ocele odoberte pred prvým uvedením do prevádzky ochranný kryt.

## Uvedenie do prevádzky

### Vloženie filtračného vrečka

1. Filtračné vrečko celkom rozložte.
2. Filtračné vrečko nasadte na prípojku prístroja a pevne ho pritlačte.

### Obrázok F

3. Nasadte a zablokujte hlavu prístroja.

### Obrázok G

### Montáž hadice, trubíc a podlahovej hubice

1. Pripojte nasávaciu hadicu.

### Obrázok H

2. Nasávaciu hadicu spojte s rukoväťou.

### Obrázok I

#### Upozornenie

Pre pohodlné vysávanie v stiesnených priestoroch je možné demontovať rukoväť a príslušenstvo pripevniť priamo k nasávacej hadici.

Ak chcete rukoväť uvoľniť, stlačte sivé plochy na oboch stranách rukoväte a rukoväť stiahnite z hadice.

3. Podlahovú hubicu spojte s nasávacími trubicami.

- Na vysávanie suchých nečistôt použite polohu s vysunutými štetinovými pásmi.
- Na vysávanie vlhkých nečistôt/vody použite polohu s vysunutými gumovými lištami.

### Obrázok J

### Uvedenie prístroja do prevádzky

1. Zasuňte sieťovú zástrčku do zásuvky.

### Obrázok K

#### Prístroje bez zásuvky

2. Spínač prístroja nastavte do požadovanej polohy.

### Obrázok L

- Poloha „1 ON“: Aktivuje sa funkcia nasávania/fúkania.
- Poloha „0 OFF“: Prístroj sa vypne.

#### Prístroje so zásuvkou

3. Spínač prístroja nastavte do požadovanej polohy.

### Obrázok M

- Poloha „MAX“: Aktivuje sa funkcia nasávania/fúkania.
- Poloha MAX : V prípade pripojeného elektrického nástroja sa automaticky aktivuje odsávanie.
- Poloha „0 OFF“: Prístroj sa vypne.

#### Upozornenie

Pokiaľ je prístroj napájaný, ako zdroj prúdu možno použiť zásuvku prístroja.

## Prevádzka

### POZOR

#### Chýbajúci plochý skladaný filter

Poškodenie zariadenia

Vždy pracujte s vloženým plochým skladaným filtrom.

#### Upozornenie

Pri nákupe a inštalácii filtračných vrečiek a plochých skladaných filtrov dbajte na aktuálne čísla dielov.

Informácie o príslušenstve a náhradných dieloch sa nachádzajú na stránke [www.kaercher.com](http://www.kaercher.com).

### Suché vysávanie

### POZOR

#### Vysávanie studeného popola

Poškodenie zariadenia

Studený popol vysávajú iba pomocou predradeného odlučovača popola.

### POZOR

#### Poškodený alebo mokrý plochý skladaný filter

Poškodenie zariadenia

Pred uvedením do prevádzky skontrolujte, či plochý skladaný filter nie je poškodený a prípadne ho vymeňte. Vysávajú iba so suchým plochým skladaným filtrom.

#### Upozornenie

Filtračné vrečko vymeňte včas, pretože príliš plné filtračné vrečko by sa mohlo poškodiť. Stupeň naplnenia filtračného vrečka závisí od povysávaných nečistôt. V prípade jemného prachu, piesku atď. sa filtračné vrečko musí vymieňať častejšie.

## Mokrú vysávanie

### POZOR

#### Mokrú vysávanie s filtračným vreckom

Poškodenie prístroja

Pri mokrom vysávaní nepoužívajte filtračné vrecko.

### POZOR

#### Prevádzka s plnou nádržou

Ak je nádrž plná, plavák zatvorí nasávací otvor a prístroj beží so zvýšenými otáčkami.

Okamžite vypnite prístroj a vyprázdňte nádrž.

#### Upozornenie

Ak prístroj spadne, plavák sa môže tiež zatvoriť. Ak chcete, aby prístroj znovu dokázal vysávať, postavte ho, vypnite ho, počkajte 5 sekúnd a potom ho znova zapnite.

### Vykonávanie prác s elektrickými nástrojmi (iba pre prístroje so zabudovanou zásuvkou)

#### ⚠ UPOZORNENIE

##### Neúmyselné spustenie elektrického náradia

Zranenie alebo poškodenie majetku

Uistite sa, že elektrické náradie je pripravené na použitie hneď, ako ho zapojíte do zásuvky.

1. Pripojte nasávaciu hadicu.

#### Obrázok H

2. V prípade potreby možno adaptér pomocou vhodného náradia prispôbiť pripájaciemu priemeru elektrického nástroja.

3. Možnosť A) Adaptér nasuňte na rukoväť nasávacej hadice. Pomocou adaptéra spojte nasávaciu s elektrickým nástrojom.

Možnosť B) Pre väčšiu flexibilitu pri vykonávaní prác

spojte adaptér s tenkou hadicou pre nástroje a rukoväťou nasávacej hadice a následne ho pripojte k elektrickému nástroju.

Možnosť C) V prípade niektorých elektrických nástrojov možno rukoväť nasávacej hadice pripojiť priamo k elektrickému nástroju.

#### Obrázok N

4. Sietovú zástrčku elektrického nástroja zasuňte do zásuvky prístroja.

#### Obrázok O

5. Spínač prístroja prepnite do polohy MAX . Výkon možno regulovať pomocou otočného spínača.

Odsávanie sa aktivuje automaticky.

#### Obrázok M

#### Upozornenie

Dbajte na maximálny inštalovaný príkon (pozrite si údaje na zásuvke prístroja).

#### Upozornenie

Hneď po zapnutí elektrického náradia sa sacia turbína spustí s 0,5-sekundovým oneskorením. Ak je elektrické náradie vypnuté, sacia turbína pokračuje v činnosti asi 5 sekúnd, aby nasala zvyškové nečistoty v nasávacej hadici.

### Integrovaný systém čistenia filtra

#### Upozornenie

Systém čistenia filtra je navrhnutý na vysávanie veľkých množstiev jemného prachu bez vloženého filtračného vrecka. Vďaka systému čistenia filtra možno znečistený plochý skladaný filter vyčistiť stlačením tlačidla a znova tak zvýšiť sací výkon.

- Rukoväť nasávacej hadice zasuňte do príslušnej parkovacej polohy na hlave prístroja. Ak je prístroj zapnutý, 3x stlačte tlačidlo systému na čistenie filtra,

prítom medzi jednotlivými stlačeniami čakajte 4 sekundy.

#### Obrázok P

#### Upozornenie

Po viacnásobnom stlačení tlačidla na čistenie filtra skontrolujte objem náplne nádrže. V opačnom prípade môže dôjsť pri otvorení nádrže k úniku nečistôt

### Funkcia fúkania

Pomocou funkcie fúkania možno vyčistiť ťažko prístupné miesta alebo také miesta, kde nie je možné vysávanie (napríklad listie v štrkovom lôžku).

- Nasávaciu hadicu zasuňte do prípojky fúkania. Tým dôjde k aktivácii funkcie fúkania.

#### Obrázok Q

### Prerušenie prevádzky

1. Spínač prístroja nastavte na "0 OFF". Prístroj sa vypne.
2. Variant č. 1: Rukoväť nasávacej hadice umiestnite do medziparkovacej polohy.  
Variant č. 2: Podlahovú hubicu zaveste do parkovacej polohy.

#### Obrázok R

### Ukončenie prevádzky

1. Spínač prístroja nastavte na "0 OFF". Prístroj sa vypne.
2. Vytiahnite sieťovú zástrčku.
3. Odstráňte hlavu prístroja.

#### Obrázok B

4. Vyprázdňte nádrž.  
V prípade prístrojov, ktoré sú vybavené vypúšťacou skrutkou, možno nádrž vyprázdniť prostredníctvom vypúšťacej skrutky.

#### Obrázok S

5. Možnosť uschovania:

#### Obrázok Y

#### Upozornenie

Nasávaciu hadicu je možné omotať okolo hlavy prístroja a pomocou objímky hadice pripevniť k hlave prístroja.

6. Prístroj skladujte na suchom mieste chránenom pred mrazom.

## Použitie príslušenstva

### Všeobecné pokyny týkajúce sa používania

- Hadicu na hrubé nečistoty spojte s trubicami na hrubé nečistoty.
- Trubice na hrubé nečistoty spojte s podlahovou hubicou na hrubé nečistoty.

#### Obrázok J

- Diely príslušenstva, medzi ktoré patrí napríklad štetinový nadstavec, spojte s rukoväťou, alebo ich priamo nasadte na nasávaciu hadicu.

### Príslušenstvo pre hrubé nečistoty

## POZOR

#### Vysávanie hrubých nečistôt s filtračným vreckom

Poškodenie filtračného vrecka

Hrubé nečistoty vysávajú iba bez vloženého filtračného vrecka.

- Na vysávanie hrubých nečistôt a menších kamienok použite hadicu na hrubé nečistoty, trubice na hrubé nečistoty a podlahovú hubicu na hrubé nečistoty.

## Sací nadstavec s mäkkými štetinami

- Na šetrné čistenie citlivých ploch alebo chúlостivých predmetov, ktoré sa nachádzajú napríklad na pracovnom stole.

## Ošetrovanie a údržba

### Všeobecné pokyny pre ošetrovanie

- Prístroj a diely príslušenstva z plastu ošetrte bežným čistiacim prostriedkom na plasty.
- V prípade potreby nádrž a príslušenstvo vypláchnite vodou a vysušte pred ďalším použitím.

### Čistenie kazety s filtrom/plochého skladaného filtra

1. Odblokujte kazetu s filtrom a vyklopte ju.  
**Obrazok T**
2. Vyberte kazetu s filtrom.  
**Obrazok U**
3. Vyprázdňte kazetu s filtrom do odpadkového koša. V prípade silnejšieho znečistenia kazetu s filtrom uďte o okraj odpadkového koša. Plochý skladaný filter sa pritom nemusí vyberať z kazety s filtrom.  
**Obrazok V**

V prípade potreby plochý skladaný filter vyčistite osobitne.

4. Plochý skladaný filter pritom vyberte z kazety s filtrom.  
**Obrazok W**

5. Plochý skladaný filter očistite pod tečúcou vodou. Nedrhňte ani nečistite kefou. Pred opätovným použitím nechajte plochý skladací filter úplne vysušiť.  
**Obrazok X**

Plochý skladaný filter odporúčame vyčistiť po každom použití.

## Pomoc pri poruchách

Poruchy majú často jednoduchú príčinu, ktorú dokážete odstrániť sami pomocou nasledujúceho prehľadu. V prípade pochybností alebo pri poruchách, ktoré tu nie sú uvedené, sa obráťte na autorizovaný zákaznicky servis.

### Klesajúci sací výkon

Príslušenstvo, nasávacia hadica alebo nasávacie trubičky sú zablokované.

- Upatchie odstráňte vhodnou pomôckou. Filtračné vrecko je plné.
- Vymeňte filtračné vrecko.

Plochý skladaný filter je znečistený.

- Vyčistite plochý skladaný filter (pozrite si kapitolu *Čistenie kazety s filtrom/plochého skladaného filtra*).

Plochý skladaný filter je poškodený.

- Vymeňte plochý skladací filter.

## Technické údaje

### Upozornenie

Technické údaje sú uvedené na typovom štítku.

## Opće napomene



Prije prve uporabe Vašeg uređaja pročítajte ove originalne upute za rad i priložene Sigurnosne naputke. Postupajte u skladu s njima.

Čuvajte obje knjžice za kasniju uporabu ili za sljedećeg vlasnika.

## Pravilna uporaba

Uređaj upotrebljavajte isključivo za privatno kućanstvo. Uređaj je namijenjen za uporabu kao usisivač za mokro i suho usisavanje u skladu s opisima i sigurnosnim napucima navedenima u ovim uputama za uporabu.

Hladni pepeo smije se usisavati samo s prikladnim priborom.

Zaštítite uređaj od kiše i ne skladištite ga na otvorenom.

### Napomena

*Proizvođač ne jamči za eventualne štete prouzročene nepravilnom uporabom ili pogrešnim rukovanjem.*

## Zaštita okoliša



Ambalažni se materijali mogu reciklirati. Molimo odložite ambalažu na ekološki prihvatljiv način.



Električni i elektronički uređaji sadrže vrijedne reciklažne materijale, a često i sastavne dijelove poput baterija, punjivih baterija ili ulja koji kod neopisnog rukovanja ili nepravilnog odlaganja u otpad mogu predstavljati potencijalnu opasnost za ljudsko zdravlje i okoliš. Međutim, ti su sastavni dijelovi potrebni za pravilan rad uređaja. Uređaji koji su označeni ovim simbolom ne smiju se odlagati zajedno s kućnim otpadom.

### Napomene o sastojcima (REACH)

Aktualne informacije o sastojcima pronađite na:

[www.kaercher.com/REACH](http://www.kaercher.com/REACH)

## Pribor i zamjenski dijelovi

Koristite samo originalan pribor i originalne zamjenske dijelove jer oni jamče siguran i nesmetan rad uređaja. Informacije o priboru i zamjenskim dijelovima pronađite na [www.kaercher.com](http://www.kaercher.com).

## Sadržaj isporuke

Sadržaj isporuke uređaja prikazan je na ambalaži. Kod raspakivanja provjerite je li sadržaj potpun. U slučaju nedostatka pribora ili štete nastale prilikom transporta obavijestite svog prodavača.

## Jamstvo

U svakoj zemlji vrijede jamstveni uvjeti koje je izdala nadležna organizacija za distribuciju. Moguće kvarove na Vašem uređaju popravljamo besplatno unutar jamstvenog roka ako je uzrok materijalna pogreška ili pogreška u proizvodnji. U slučaju koji podliježe jamstvu obratite se s potvrdom o plaćanju Vašem prodavaču ili sljedećoj ovlaštenoj lokaciji servisne službe. (vidi adresu na poleđini)

## Opis uređaja

Na slikama je prikazan uređaj s najboljom mogućom opremom (WD 6 P S / KWD 6 P S).

Ovisno o odabranom modelu, postoje razlike u opremi. Specifična oprema opisana je na pakiranju uređaja. Vidi slike na stranici sa slikama.

### Slika A

- ① Priključak usisnog crijeva
- ② Okretni prekidač (s regulacijom snage za uređaje s utičnicom)
- ③ Utičnica uređaja
- ④ Funkcija puhanja
- ⑤ Tipka za čišćenje filtra

- ⑥ Položaj za parkiranje ručke
- ⑦ Ručka za nošenje
- ⑧ Udubljenje za držanje
- ⑨ Površina za odlaganje
- ⑩ Filtarska kaset a i tipka za deblokiranje
- ⑪ Kuka za kabel
- ⑫ Prihvatni držač crijeva (obostrano)
- ⑬ Natpisna pločica s tehničkim podacima (npr. veličina spremnika)
- ⑭ Prihvatnik pribora
- ⑮ Priključni strujni kabel sa strujnim utikačem
- ⑯ Položaj za odlaganje podnog nastavka
- ⑰ Upravljački kotačić
- ⑱ Ispusni vijak
- ⑲ Filtarska vrećica
- ⑳ Plosnati naborani filter
- ㉑ Uklonjiva ručka s elektrostatičkom zaštitom
- ㉒ Usisno crijevo sa spojnim elementom
- ㉓ Usisne cijevi 2 x 0,5 m
- ㉔ Nastavak za fuge
- ㉕ Podni nastavak
- ㉖ Adapter za priključivanje električnih alata
- ㉗ Crijevo za grubu prljavštinu, NW 45 (Renovation)
- ㉘ Cijevi za grubu prljavštinu 2 x 0,5 m, NW 45 (Renovation)
- ㉙ Podna mlaznica za grubu prljavštinu, NW 45 (Renovation)
- ㉚ Usisni kist s mekanim čekinjama (Workshop)
- ㉛ Fleksibilno crijevo za alat (Workshop)

## Montiranje okretnih kotačića i nosač za prihvat dodatne opreme

1. Ručka za nošenje također služi za zaključavanje glave uređaja i spremnika. Za otključavanje zakrenite stremen skroz naprijed dok se zapor ne oslobodi.  
**Slika B**
2. Prije prve uporabe uklonite sadržaj iz spremnika i montirajte upravljačke kotačiće.  
**Slika C**  
**Slika D**
3. Zakvačite držač prihvaća za pribor na stražnju stranu glave uređaja.  
**Slika E**

### Napomena

Kod izvedbi s cijevima od nehrđajućeg čelika, prije prve uporabe uklonite zaštitni poklopac.

## Puštanje u pogon

### Umetanje filtarske vrećice

1. U potpunosti rastvorite filtarsku vrećicu.

2. Pričvrstite filtarsku vrećicu na priključak uređaja i čvrsto je pritisnite.

### Slika F

3. Postavite poklopac uređaja i blokirajte ga.

### Slika G

## Montaža crijeva, cijevi, podne mlaznice

1. Priključite usisno crijevo.

### Slika H

2. Spojite usisno crijevo s rukohvatom.

### Slika I

### Napomena

Za praktično usisavanje na uskom prostoru, rukohvat se može ukloniti i pribor se može nataknuti izravno na usisno crijevo.

Da biste oslobodili rukohvat, pritisnite sive površine s obje strane rukohvata i povucite rukohvat s crijeva.

3. Spojite podni nastavak s usisnim crijevima.
  - Za usisavanje suhe prljavštine koristite položaj s izvučenim trakama s četkama.
  - Za usisavanje vlažne nečistoće / vode koristite položaj s izvučenim gumenim trakama.

### Slika J

## Puštanje uređaja u rad

1. Utaknite strujni utikač u utičnicu.

### Slika K

### Uređaji bez utičnice

2. Postavite sklopku uređaja u željeni položaj.

### Slika L

- Položaj „1 ON“ (ISKLJ.): Aktivira se funkcija usisavanja/puhanja.
- Položaj „0 OFF“ (ISKLJ.): Uređaj se isključuje.

### Uređaji s utičnicom

3. Postavite sklopku uređaja u željeni položaj.

### Slika M

- Položaj "MAX": Aktivira se funkcija usisavanja/puhanja.
- Položaj MAX : Kad je priključen električni alat, usisavanje se automatski aktivira.
- Položaj „0 OFF“ (ISKLJ.): Uređaj se isključuje.

### Napomena

Dok god se uređaj napaja strujom, kao izvor struje može se upotrebljavati utičnica uređaja.

## Rad

### PAŽNJA

#### Nedostaje plosnati naborani filter

#### Oštećenje uređaja

Uvijek radite s umetnutim plosnatim naboranim filtrom.

#### Napomena

Pri kupnji i ugradnji filtarskih vrećica i plosnatih naboranih filtera obratite pažnju na aktualne kataloške brojeve dijelova.

Informacije o priboru i pričuvnim dijelovima možete pronaći na [www.kaercher.com](http://www.kaercher.com).

## Suho usisavanje

### PAŽNJA

#### Usisavanje hladnog pepela

#### Oštećenje uređaja

Hladni pepeo usisavajte samo s predseparatorom pepela.

### PAŽNJA

#### Neispravan ili mokar plosnati naborani filter

#### Oštećenje uređaja

Prije puštanja u rad, provjerite je li plosnati naborani filter oštećen i po potrebi ga zamijenite.

Usisavajte samo suhim plosnatim naboranim filtrom.

#### **Napomena**

Zamijenite filtarsku vrećicu na vrijeme, jer bi se prekomjerno napunjena vrećica mogla oštetiti. Stupanj napunjenosti filtarske vrećice ovisi o usisanoj prljavštini. Kod fine prašine, pijeska itd. filtarska vrećica treba se češće zamijeniti novom.

### **Mokro usisavanje**

#### **PAŽNJA**

**Mokro usisavanje s filtarskom vrećicom**

Oštećenje uređaja

Prilikom mokrog usisavanja ne upotrebljavajte filtarsku vrećicu.

#### **PAŽNJA**

**Rad s punim spremnikom**

Kad je spremnik pun, plovak zatvara usisni otvor i uređaj radi s povećanim brojem okretaja.

Odmah isključite uređaj i ispraznite spremnik.

#### **Napomena**

Ako se uređaj prevrne, plovak se također može zatvoriti. Kako bi uređaj ponovno mogao usisavati, uspravite uređaj, isključite ga, pričekajte 5 sekundi, a zatim ga ponovno uključite.

**Rad s električnim alatima (samo za uređaje s ugrađenom utičnicom)**

#### **⚠ OPREZ**

**Nenamjerno pokretanje električnog alata**

Ozljede ili materijalna šteta

Imajte na umu da je električni alat spreman za rad čim ga priključite na utičnicu uređaja.

1. Priključite usisno crijevo.

#### **Slika H**

2. Ako je potrebno, adapter se pomoću odgovarajućeg alata može prilagoditi promjeru priključka električnog alata.

3. Mogućnost A) Stavite adapter na ručku usisnog crijeva. Spojite usisno crijevo s adapterom s električnim atomom.

Mogućnost B) Za veću fleksibilnost pri radu, spojite adapter s tankim crijevom za alat i ručku usisnog crijeva te ga priključite na električni alat.

Mogućnost C) Kod nekih električnih alata ručka usisnog crijeva može se spojiti izravno na električni alat.

#### **Slika N**

4. Utaknite strujni utikač električnog alata u utičnicu uređaja.

#### **Slika O**

5. Stavite prekidač uređaja na MAX  . Snaga se može regulirati pomoću okretnog prekidača.

Usisavanje se automatski aktivira.

#### **Slika M**

#### **Napomena**

Pridržavajte se maksimalne priključne snage (pogledajte podatak na utičnici uređaja).

#### **Napomena**

Čim uključite električni alat, usisna se turbina pokreće uz zadržku od 0,5 sekundi. Ako isključite električni alat, usisna turbina nastavlja raditi oko 5 sekundi kako bi usisala preostalu prljavštinu u usisnom crijevu.

### **Integrirani sustav za čišćenje filtra**

#### **Napomena**

Sustav za čišćenje filtra dizajniran je za usisavanje velike količine sitne prašine bez umetnute filtarske vrećice. S pomoću sustava za čišćenje filtra zaprljani plosnati naborani filter može se očistiti pritiskom tipke i time ponovno povećati snaga usisavanja.

● Stavite ručku usisnog crijeva u za to predviđen parkirni položaj na glavi uređaja. Tipku za čišćenje filtra pritisnite pri uključenom uređaju 3 x, pritom pričekajte 4 sekunde između pojedinačnih pritiskanja.

#### **Slika P**

#### **Napomena**

Ako ste više puta pritisnuli tipku za čišćenje filtra, provjerite je li spremnik pun. U suprotnom, pri otvaranju spremnika prljavština može izaći iz njega

### **Funkcija puhanja**

Uz funkciju puhanja moguće je očistiti teško dostupna mjesta ili mjesta na kojima usisavanje nije moguće, npr. lišće na šljunčanoj podlozi.

● Utaknite usisno crijevo u priključak za puhanje. Time se aktivira funkcija puhanja.

#### **Slika Q**

### **Prekid rada**

1. Sklopku uređaja stavite u položaj „0 OFF“ (ISKLJ.). Uređaj se isključuje.

2. Varijanta 1: Utaknite rukohvat usisnog crijeva u međupoložaj za odlaganje.

Varijanta 2: Podni nastavak objesite u položaj za odlaganje.

#### **Slika R**

### **Završetak rada**

1. Sklopku uređaja stavite u položaj „0 OFF“ (ISKLJ.). Uređaj se isključuje.

2. Izvučite strujni utikač iz utičnice.

3. Uklonite poklopac uređaja.

#### **Slika B**

4. Ispraznite spremnik.

Kod uređaja koji imaju vijak za ispuštanje, spremnik se može isprazniti pomoću vijka za ispuštanje.

#### **Slika S**

5. Mogućnost odlaganja:

#### **Slika Y**

#### **Napomena**

Usisno crijevo može se omotati oko poklopca uređaja i pričvrstiti na poklopcu uređaja pomoću obujmice crijeva.

6. Uređaj čuvajte u suhoj prostoriji zaštićenoj od smrzavanja.

### **Uporaba pribora**

#### **Opće upute za uporabu**

● Spojite crijevo za grubu prljavštinu s cijevima za grubu prljavštinu.

● Spojite cijevi za grubu prljavštinu s podnom mlaznicom za grubu prljavštinu.

#### **Slika J**

● Dodaci, kao što je npr. usisni kist, spojite na ručku ili natakните izravno na usisno crijevo.

### **Dodaci za grubu prljavštinu**

#### **PAŽNJA**

**Usisavanje grube prljavštine s filtarskom vrećicom**  
Oštećenje filtarske vrećice

Usisavanjem grube prljavštine samo bez umetnute filtarске vrećice.

- Za usisavanje grube prljavštine i manjih kamenčića koristite crijevo za grubu prljavštinu, cijevi za grubu prljavštinu i podnu mlaznicu za grubu prljavštinu.

### Usisni kist s mekim čekinjama

- Za nježno čišćenje osjetljivih površina ili filigranih predmeta koji se nalaze npr. na radnom stolu.

## Njega i održavanje

### Opće upute za njegu

- Uređaj i dijelove pribora od umjetnog materijala nježite uobičajenim sredstvom za čišćenje umjetnog materijala.
- Ako je potrebno, spremnik i pribor isperite vodom i osušite prije ponovne uporabe.

### Očistite filtarsku kazetu / plosnati naborani filter

1. Deblokirajte filtarsku kazetu i preklopite je.  
**Slika T**
2. Izvadite filtarsku kazetu.  
**Slika U**
3. Ispraznite filtarsku kazetu kantu za smeće. Ako je filtarska kazeta jako zaprljana udarite kazetom o rub kante za smeće. Plosnati naborani filter ne mora se uklanjati iz filtarske kazete.  
**Slika V**

Ako je potrebno, plosnati naborani filter očistite zasebno.

4. U tu svrhu uklonite plosnati naborani filter iz filtarske kazete.  
**Slika W**

5. Očistite plosnati naborani filter pod tekućom vodom. Nemojte ga trljati niti četkati. Prije ponovne upotrebe pustite da se plosnati naborani filter potpuno osuši.  
**Slika X**

Preporučujemo čišćenje plosnatog naboranog filtra nakon svake uporabe.

## Pomoć u slučaju smetnji

Smetnje često imaju jednostavne uzroke koje možete sami ukloniti uz pomoć pregleda u nastavku. Ako niste sigurni ili ako smetnje nisu ovdje navedene, obratite se ovlaštenoj servisnoj službi.

### Smanjivanje snage usisavanja

Pribor, usisno crijevo ili usisne cijevi su začepljene.

- Uklonite začepljenje prikladnim pomoćnim sredstvom.

Filtarska vrećica je puna.

- Zamijenite filtarsku vrećicu.

Plosnati naborani filter je prljav.

- Očistite plosnati naborani filter (vidi poglavlje *Očistite filtarsku kazetu / plosnati naborani filter*).

Plosnati naborani filter je oštećen.

- Zamijenite plosnati naborani filter.

## Tehnički podaci

### Napomena

Tehnički podaci navedeni su na natpisnoj pločici.

### Opšte napomene



Pre prve upotrebe, pročitajte originalna uputstva za upotrebu i priložene bezbednosne instrukcije. Postupajte u skladu sa tim.

Sačuvajte obe knjižice za buduću upotrebu ili sledeće vlasnike.

## Namenska upotreba

Uređaj koristite isključivo za privatno domaćinstvo. Uređaj je namenjen za korišćenje kao usisivač za suvo i mokro usisavanja u skladu sa opisima i sigurnosnim napomenama iz ovog uputstva za rad.

Hladni pepeo sme da se usisa samo odgovarajućim priborom.

Zaštite uređaj od kiše i nemojte ga skladištiti na otvorenom.

### Napomena

*Proizvođač ne snosi odgovornost za eventualna oštećenja koja su izazvana nenamenskom upotrebom ili pogrešnim rukovanjem.*

## Zaštita životne sredine



Ambalaža može da se reciklira. Pakovanje odložite u otpad na ekološki način.



Električni i elektronski uređaji sadrže dragocene materijale koji se mogu reciklirati, a često i sastavne delove kao što su baterije, akumulatori ili ulje koji, u slučaju pogrešnog rukovanja ili pogrešnog odlaganja u otpad mogu da predstavljaju potencijalnu opasnost za zdravlje ljudi i životnu sredinu. Međutim, ovi sastavni delovi su neophodni za pravilan rad uređaja. Uređaji označeni ovim simbolom ne smeju da se odlažu u kućni otpad.

### Napomene o sastojcima (REACH)

Aktuelne informacije o sastojcima možete pronaći na: [www.kaercher.com/REACH](http://www.kaercher.com/REACH)

## Pribor i rezervni delovi

Koristite samo originalni pribor i originalne rezervne delove pošto oni garantuju bezbedan rad i rad bez smetnji na uređaju.

Informacije o priboru i rezervnim delovima možete pronaći na [www.kaercher.com](http://www.kaercher.com).

## Obim isporuke

Obim isporuke uređaja je prikazan na pakovanju. Priilikom otpakivanja proverite da li je sadržaj potpun. Ukoliko nedostaje pribor ili u slučaju štete nastale priilikom transporta obavestite vašeg distributera.

## Garancija

U svakoj zemlji važe uslovi garancije koje je izdala naša nadležna distributivna organizacija. Bilo kakve smetnje na uređaju otklanjamo besplatno u garantnom roku, ukoliko je uzrok smetnje greška u materijalu ili proizvodnji. U slučaju koji podleže garanciji obratite se sa računom vašem distributeru ili narednoj ovlašćenoj lokaciji servisne službe. (Adresu vidite na poledini)

## Opis uređaja

Slike prikazuju uređaj sa najboljom mogućom opremom (WD 6 P S / KWD 6 P S).

U zavisnosti od modela, postoje razlike u opremi.

Specifična oprema je opisana na pakovanju uređaja.

Slike vidite na stranici sa grafikama.

### Slika A

- ① Priključak usisnog creva

- ② Obrtni prekidač (sa regulacijom snage kod uređaja sa utičnicom)

- ③ Utičnica za uređaj
- ④ Funkcija duvanja
- ⑤ Taster za čišćenje filtera
- ⑥ Ručka za parkirni položaj
- ⑦ Ručka za nošenje
- ⑧ Udubljenje za držanje
- ⑨ Odeljak za odlaganje
- ⑩ Filterska kasetna i taster za deblokadu
- ⑪ Kuka za kabl
- ⑫ Prihvatni držač za crevo (obostrano)
- ⑬ Natpisna pločica sa tehničkim podacima (npr. veličina posude)
- ⑭ Prihvatnik opreme
- ⑮ Strujni priključni kabl sa strujnim utikačem
- ⑯ Parkirni položaj za podni nastavak
- ⑰ Upravljački točkić
- ⑱ Ispusni zavrtanj
- ⑲ Filterska vrećica
- ⑳ Pljosnati naborani filter
- ㉑ Ručka sa elektrostatičkom zaštitom i mogućnošću skidanja
- ㉒ Usisno crevo sa spojnim elementom
- ㉓ Usisna creva 2 x 0,5 m
- ㉔ Nastavak za fuge
- ㉕ Podni nastavak
- ㉖ Adapter za povezivanje električnih alata
- ㉗ Crevo za grubu prljavštinu, NW 45 (renoviranje)
- ㉘ Cevi za grubu prljavštinu, 2 x 0,5 m, NW 45 (renoviranje)
- ㉙ Nastavak za grubu prljavštinu, NW 45 (renoviranje)
- ㉚ Usisna četkica sa mekim dlačicama (radionica)
- ㉛ Fleksibilno crevo za alat (radionica)

## Montaža upravljačkih točkića i držača prihvatnika opreme

1. Ručka za nošenje istovremeno služi za blokadu glave uređaja i rezervoara. Za deblokadu zakrenite stegu kroz prema napred dok se ne oslobodi bravica.  
**Slika B**
2. Pre prve upotrebe uklonite sadržaj iz rezervoara i montirajte upravljačke točkiće.  
**Slika C**  
**Slika D**
3. Držač prihvatnika opreme pričvrstite kopčom na poleđini glave uređaja.  
**Slika E**

### Napomena

Kod verzija sa cijevima od nerđajućeg čelika pre puštanja u pogon skinite zaštitnu kapicu.

## Puštanje u pogon

### Postavljanje filterske vrećice

1. U potpunosti rasklopite filtersku vrećicu.
2. Postavite filtersku vrećicu na priključak uređaja i čvrsto je pritisnite.

#### Slika F

3. Postavite glavu uređaja i zaključajte je.

#### Slika G

### Montaža creva, cevi, podnog nastavka

1. Priključite usisno crevo.

#### Slika H

2. Spojite usisno crevo sa ručkom.

#### Slika I

### Napomena

Za udobno usisavanje na vrlo skućenom prostoru može se skinuti ručka i dodatna oprema može da se postavi direktno na usisno crevo.

Za otpuštanje ručke morate pritisnuti sive površine sa obe strane i izvući ručku sa creva.

3. Povežite podni nastavak sa usisnim crevima.

- Za usisavanje suve prljavštine koristite položaj sa izvučenim četkastim trakama.

- Za usisavanje vlažne prljavštine/vode koristite položaj sa izvučenim gumenim trakama.

#### Slika J

### Puštanje uređaja u pogon

1. Strujni utikač utaknite u utičnicu.

#### Slika K

### Uređaji bez utičnice

2. Prekidač uređaja postavite u željeni položaj.

#### Slika L

- Položaj „1 ON“: Aktivirana je funkcija usisavanja / duvanja.

- Položaj „0 OFF“: Uređaj se isključuje.

### Uređaji sa utičnicom

3. Prekidač uređaja postavite u željeni položaj.

#### Slika M

- Položaj "MAX": Aktivirana je funkcija usisavanja / duvanja.

- Položaj MAX: : Kada je električni alat povezan, usisavanje se automatski aktivira.

- Položaj „0 OFF“: Uređaj se isključuje.

### Napomena

Sve dok se uređaj napaja strujom, utičnica uređaja može se koristiti kao izvor napajanja.

## Rad

### PAŽNJA

#### Nema pljosnatog naboranog filtera

#### Oštećenje uređaja

Uvek radite sa postavljenim pljosnatim naboranim filterom.

#### Napomena

Prilikom kupovine filterskih vrećica i pljosnatih naboranih filtera, obratite pažnju na aktuelne brojeve delova.

Informacije o priboru i rezervnim delovima možete pronaći na [www.kaercher.com](http://www.kaercher.com).

### Suvo usisavanje

### PAŽNJA

#### Usisavanje hladnog pepela

#### Oštećenje uređaja

Usisavajte hladni pepeo samo odvajanjem pepela.



## PAŽNJA

**Neispravan ili mokar pljosnati naborani filter**  
Oštećenje uređaja

Pre puštanja u rad proverite da li ima oštećenja na pljosnatom naboranom filteru i po potrebi ga zamenite. Usisavajte samo sa suvim pljosnatim naboranim filterom.

### Napomena

Blagovremeno zamenite filtersku vrećicu jer se može oštetiti prepunjena filterska vrećica. Stepen napunjenosti filterske vrećice zavisi od usisane prljavštine. Kod sitne prašine, peska, itd. filterska vrećica treba češće da se zamenjuje.

## Mokro usisavanje

## PAŽNJA

**Mokro usisavanje sa filterskom vrećicom**

Oštećenje uređaja

Nemojte koristiti filtersku vrećicu prilikom mokrog usisavanja.

## PAŽNJA

**Rad sa punim rezervoarom**

Ako je rezervoar napunjen, plovak zatvara usisni otvor i uređaj radi sa povišenim brojem obrtaja.

Odmah isključite uređaj i ispraznite rezervoar.

### Napomena

Ako se uređaj prevrne, plovak može takođe da se zatvori. Kako bi uređaj i dalje mogao da usisava, uspravite uređaj, isključite ga, sačekajte 5 sekundi i ponovo ga uključite.

**Rad sa električnim alatima (samo za uređaje sa ugrađenom utičnicom)**

## ⚠ OPREZ

**Nenamerno pokretanje električnog alata**

Povreda ili materijalna šteta

Uverite se da je električni alat spreman za upotrebu čim je priključen na utičnicu.

1. Priključite usisno crevo.

### Slika H

2. Adapter se, po potrebi, sa odgovarajućim alatom može prilagoditi prečniku priključka električnog alata.

3. Mogućnost A) Adapter postavite na ručku usisnog creva. Usisno crevo s adapterom povežite sa električnim alatom.  
Mogućnost B) Za više fleksibilnosti tokom rada, adapter povežite sa tankim crevom za alat i ručkom usisnog creva i priključite na električni alat.  
Mogućnost C) Kod pojedinih električnih alata, ručka usisnog creva se može direktno priključiti na električni alat.

### Slika N

4. Strujni utikač električnog alata utaknite u utičnicu uređaja.

### Slika O

5. Prekidač uređaja na MAX  . Snaga može da se reguliše pomoću obrtnog prekidača.  
Usisavanje se automatski aktivira.

### Slika M

### Napomena

Zabeležite maksimalnu priključnu snagu (pogledajte podatke na utičnici uređaja).

### Napomena

Čim se električni alat uključuje, usisna turbina se pokreće sa kašnjenjem od 0,5 sekundi. Ako je električni alat

isključen, usisna turbina nastavlja da radi približno 5 sekundi kako bi usisala zaostalu nečistoću u usisnom crevu.

## Integrirani sistem za čišćenje filtera

### Napomena

Sistem za čišćenje filtera je predviđen za usisavanje većih količina fine prašine bez postavljene filterske vrećice. Preko sistema za čišćenje filtera se zaprljani pljosnati naborani filter pritiskom dugmeta može očistiti i ponovo povećati snaga usisavanja.

● U tu svrhu, utaknite ručku usisnog creva u za to predviđeni položaj za parkiranje na glavi uređaja. Pri uključenom uređaju, 3 x pritisnite taster za čišćenje filtera, pri tome sačekajte po 4 sekunde između pojedinačnih aktiviranja.

### Slika P

### Napomena

Nakon višestrukog aktiviranja tastera za čišćenje filtera, proverite zapreminu punjenja rezervoara. U protivnom može doći do izlaska prljavštine prilikom otvaranja rezervoara

## Funkcija duvanja

Funkcijom duvanja mogu se očistiti mesta koja su teško dostupna ili mesta gde usisavanje nije moguće, npr. lišće iz pregrada sa šljunkom.

● Utaknite usisno crevo u priključak za duvanje. Funkcija duvanja je sada aktivirana.

### Slika Q

## Prekid rada

1. Prekidač uređaja postavite na „0/OFF“. Uređaj se isključuje.
2. Verzija 1: Postavite ručku usisnog creva u međuparkirni položaj.  
Verzija 2: Zakačite podni nastavak u parkirni položaj.

### Slika R

## Završetak rada

1. Prekidač uređaja postavite na „0/OFF“. Uređaj se isključuje.
2. Izvući strujni utikač.
3. Uklonite glavu uređaja.  
**Slika B**
4. Ispraznite rezervoar.  
Kod uređaja koji raspolažu ispusnim zavrtnjem, pražnjenje rezervoara se može vršiti preko ispusnog zavrtnja.  
**Slika S**
5. Opcija skladištenja:  
**Slika Y**

### Napomena

Usisno crevo se može omotati oko glave uređaja i pričvrstiti na glavu uređaja pomoću ogrlice creva.

6. Uređaj skladištite na suvom mestu zaštićenom od mraza.

## Upotreba pribora

### Opšte instrukcije za primenu

- Povežite crevo za grubu nečistoću sa cevima za grubu prljavštinu.
- Povežite cevi za grubu prljavštinu sa nastavkom za grubu prljavštinu.  
**Slika J**
- Delovi pribora, kao npr. usisnu četkicu, povežite sa ručkom ili je direktno natakните na usisno crevo.

## PAŽNJA

**Usisavanje grube prljavštine filterskom vrećicom**  
Oštećenje filterske vrećice  
Usisavajte grubu prljavштину samo sa postavљenom filterskom vrećicom.

- Za usisavanje grube prљavштine i malog kamenja koristite crevo za grubu prљavштину, cevi za grubu prљavштину i nastavak za grubu prљavштину.

## Usisna četka sa mekim dлаčicama

- Za pažљivo чишćenje osetљljivih površina ili filigranskih predmeta, koji se nalaze npr. na radnom postolju.

## Nega i održavanje

### Opšte napomene o nezi

- Uređaj i delove pribora od plastike održavati pomoću uobičajenog sredstva за чишćenje plastike.
- Po potrebi, rezervoar i прибор isperite vodom i osušite pre dalje upotrebe.

## Чишćenje filterske kasete/pljosnatog naboranog filtera

1. Deblokirajte i preklopite filtersku kasetu.  
**Slika T**
2. Skinite filtersku kasetu.  
**Slika U**
3. Ispraznite filtersku kasetu iznad kante за smeće. Kod jačih zaprljanja, filtersku kasetu kuckajte o ivicu kante за smeće. Zbog toga se pljosnati naborani filter ne mora izvaditi из filterske kasete.  
**Slika V**

Ako je potrebo, pljosnati naborani filter očistite posebno.

4. U tu svrhu izvadite pljosnati naborani filter из filterske kasete.  
**Slika W**
5. Očistite pljosnati naborani filter pod mlazom vode. Nemojte ribati ili četkati. Pre ponovne upotrebe ostavite pljosnati naborani filter да se u potpunosti osuši.  
**Slika X**

Preporučujemo да pljosnati naborani filter očistite nakon svakog korišćenja.

## Pomoć u slučaju smetnji

Smetnje obično imaju jednostavne uzroke koje možete samostalno да otklonite uz pomoć sledećeg pregleda. U slučaju да imate nedoumice ili smetnje koje nisu ovde navedene, obratite se ovlašćenjоj servisnoj službi.

### Opada snaga usisavanja

Zачepljen je прибор, usisno crevo ili usisne cevi.

- Eliminiшите зачеpljenje odgovarajućim pomoćnim sredstvom.

Filterska vrećica je puna

- Zamenite filtersku vrećicu.

Pljosnati naborani filter je zaprljan.

- Očistite pljosnati naborani filter (pogledajte poglavље *Чишćenje filterske kasete/pljosnatog naboranog filtera*).

Pljosnati naborani filter je oštećen.

- Zamenite pljosnati naborani filter.

## Tehnički podaci

### Napomena

Tehnički podaci se nalaze na natpisnoj pločici.

## Общи указания



Преци първото използване на уреда прочетете това оригинално ръководство за експлоатация и приложените указания за безопасност. Прочетете двете книги за последващо използване или за следващия собственик.

## Употреба по предназначение

Използвайте уреда само в частно домакинство.

Уредът е предназначен за употреба като прахосмукачка за мокро и сухо почистване съгласно посочените в настоящото ръководство за експлоатация описания и указания за безопасност. Студена пепел трябва да се изсмуква само с подходяща принадлежност.

Пазете уреда от дъжд и не го съхранявайте на открито.

### Указание

*Производителят не носи отговорност за евентуални щети, предизвикани от употреба не по предназначение или грешно обслужване.*

## Защита на околната среда



Опаковъчните материали подлежат на рециклиране. Моля, изхвърляйте опаковките по съобразен с околната среда начин.



Електрическите и електронните уреди съдържат ценни материали, подлежащи на рециклиране, а често и съставни части, напр. батерии, акумулаторни батерии или масло, които при неправилно боравене или изхвърляне могат да представляват потенциална опасност за човешкото здраве и за околната среда. За правилното функциониране на уреда все пак тези съставни части са необходими. Обозначение с този символ уреди не трябва да бъдат изхвърляни заедно с битовите отпадъци.

### Указания за съставни вещества (REACH)

Актуална информация относно съставни вещества можете да намерите тук: [www.kaercher.com/REACH](http://www.kaercher.com/REACH)

## Акcesoари и резервни части

Използвайте само оригинални акcesoари и оригинални резервни части, по този начин осигурявате безопасната и безпроблемна експлоатация на уреда.

Информация относно акcesoари и резервни части ще намерите тук: [www.kaercher.com](http://www.kaercher.com).

## Обхват на доставка

Обхватът на доставката на уреда е изобразен върху опаковката. При разопаковане проверете съдържането за цялост. При липсващи акcesoари или при транспортни щети, моля, обърнете се към Вашия дистрибутор.

## Гаранция

Във всяка държава са валидни издадените от нашия оторизиран дистрибутор гаранционни условия. Евентуални повреди на Вашия уред ще отстраним в рамките на гаранционния срок безплатно, ако се касае за дефект в материалите или производствен дефект. В случай на предявяване на право на гаранция, се обърнете към Вашия дистрибутор или към най-близкия оторизиран сервис, като представите касовата бележка. (Адрес, вж. задната страна)

## Описание на уреда

На фигурите уредът е показан с възможно най-доброто оборудване (WD 6 P S/KWD 6 P S). Оборудването се различава в зависимост от избрания модел. Конкретното оборудване е описано върху опаковката на уреда.

Вижте изображенията на страницата с графики.

### Фигура А

- ① Извод за всмукателен маркуч
- ② Въртящ прекъсвач (с регулиране на мощността при уреди с контакт)
- ③ Контакт на уреда
- ④ Функция за издухване
- ⑤ Бутон за почистване на филтъра
- ⑥ Позиция за паркиране на ръкохватката
- ⑦ Дръжка за носене
- ⑧ Удълбочение за хващане
- ⑨ Повърхност на поставката
- ⑩ Филтърна касета и бутон за деблокиране
- ⑪ Кука на кабела
- ⑫ Място за съхранение на маркуча (от двете страни)
- ⑬ Типова табелка с технически данни (напр. размери на резервоара)
- ⑭ Място за съхранение на принадлежности
- ⑮ Мрежов захранващ кабел с щепсел
- ⑯ Позиция за паркиране на подовата дюза
- ⑰ Водеща ролка
- ⑱ Изпускателен винт
- ⑲ Филтърна торбичка
- ⑳ Плосък филтър
- ㉑ Сваляща се ръкохватка със защита срещу електростатичен разряд
- ㉒ Всмукателен маркуч със съединителен елемент
- ㉓ Всмукателни тръби 2 x 0,5 m
- ㉔ Дюза за почистване на fugи
- ㉕ Подова дюза
- ㉖ Адаптер за свързване на електроинструменти
- ㉗ Маркуч за груби отпадъци, NW 45 (Renovation)
- ㉘ Тръби за груби отпадъци 2 x 0,5 m, NW 45 (Renovation)
- ㉙ Подова дюза за груби отпадъци, NW 45 (Renovation)
- ㉚ Смукателна четка с мек косъм (Workshop)
- ㉛ Гъвкав маркуч за инструмент (Workshop)

## Монтиране на водещите колела и на държача за мястото за съхранение на принадлежности

1. Дръжката за носене служи същевременно за блокиране на главината на уреда и на резервоара. За деблокиране придвижете скобата докрай напред, докато блокировката се открие.  
**Фигура В**
2. Преди първото пускане в експлоатация извадете съдържанието от резервоара и монтирайте водещите колела.  
**Фигура С**  
**Фигура D**
3. Закрепете с клипс държача за мястото за съхранение на принадлежности към гърба на главината на уреда.  
**Фигура Е**

### Указание

*При версии с тръби от неръждаема стомана преди първото пускане в експлоатация свалете предпазното капаче.*

## Пускане в експлоатация

### Поставяне на филтърна торбичка

1. Разгънете филтърната торбичка изцяло.
2. Поставете филтърната торбичка на извода на уреда и я натиснете силно.

### Фигура F

3. Поставете и блокирайте главината на уреда.

### Фигура G

## Монтиране на маркуча, тръбите, подовата дюза

1. Свържете всмукателния маркуч.  
**Фигура H**
2. Свържете всмукателния маркуч с ръкохватката.  
**Фигура I**

### Указание

*За удобно изсмукване в максимално тясно пространство ръкохватката може да се сваля и принадлежността да се поставя директно на всмукателния маркуч.*

*За да се освободи ръкохватката, трябва да се натиснат сивите повърхности от двете страни на ръкохватката и тя да се изтегли от маркуча.*

3. Свържете подовата дюза с всмукателните тръби.
  - За изсмукване на суха мръсотия използвайте положение с изкарани четки.
  - За изсмукване на влажна мръсотия/вода използвайте положение с изкарани гумени фаски.

### Фигура J

### Пускане на уреда в експлоатация

1. Включете мрежовия щепсел в контакта.  
**Фигура K**
- Уреди без контакт**
  2. Поставете прекъсвача на уреда на желаното положение.  
**Фигура L**
    - Положение "1 ON": функцията за засмукване/издухване се активира.
    - Положение "0 OFF": уредът се изключва.

## Уреди с контакт

3. Поставете прекъсвача на уреда на желаното положение.

### Фигура М

- Положение "MAX": функцията за засмукване/издухване се активира.
- Положение MAX : ако има свързан електроинструмент, функцията за изсмукване се активира автоматично.
- Положение "0 OFF": уредът се изключва.

### Указание

Когато уредът се захранва с ток, контактът на уреда може да се използва като източник на ток.

## Експлоатация

### ВНИМАНИЕ

#### Липсващ плосък филтър

Повреда на уреда

Винаги работете с монтиран плосък филтър.

#### Указание

При покупката и монтажа на филтърни торбички и плоски филтри следете за актуалните номера на части.

Информация за принадлежности и резервни части ще намерите на интернет страница [www.kaercher.com](http://www.kaercher.com).

### Сухо почистване

### ВНИМАНИЕ

#### Изсмукване на студена пепел

Повреда на уреда

Изсмуквайте студената пепел само с предварителен сепаратор за пепел.

### ВНИМАНИЕ

#### Дефектен или мокър плосък филтър

Повреда на уреда

Преди пускане в експлоатация проверявайте плоския филтър за повреди и при необходимост го сменяйте.

Изсмуквайте само със сух плосък филтър.

#### Указание

Сменяйте филтърната торбичка своевременно, тъй като препълнената филтърна торбичка може да се повреди. Степента на напълване на филтърната торбичка зависи от изсмуканата мръсотия. При фин прах, пясък и т. н. филтърната торбичка трябва да се сменя по-често.

### Мокро почистване

### ВНИМАНИЕ

#### Мокро изсмукване с филтърна торбичка

Повреда на уреда

При мокро изсмукване не използвайте филтърна торбичка.

### ВНИМАНИЕ

#### Работа с пълен резервоар

Ако резервоарът е пълен, поплавък затваря всмукателния отвор и уредът работи с повишени обороти.

Незабавно изключете уреда и изпразнете резервоара.

#### Указание

Ако уредът падне, поплавъкът също може да се затвори. За да възстановите способността на уреда да изсмуква, изправете уреда, изключете го,

изчакайте 5 секунди и след това го включете отново.

### Работа с електроинструменти (само за уреди с вграден контакт)

### ⚠ ПРЕДПАЗЛИВОСТ

#### Внезапно стартиране на електрически инструмент

Наранявания или материални щети

Имайте предвид, че електрическият инструмент е в експлоатационна готовност, когато е свързан към контакта на уреда.

1. Свържете всмукателния маркуч.

#### Фигура Н

2. При нужда адаптерът може да бъде нагласен с подходящ инструмент към присъединителния диаметър на електроинструмента.

3. Вариант А) Поставете адаптера на ръкохватката на всмукателния маркуч. Свържете всмукателния маркуч посредством адаптера с електроинструмента.

Вариант В) За повече гъвкавост по време на работата съединете адаптера с тънкия маркуч за инструменти и ръкохватката на всмукателния маркуч, и го свържете с електроинструмента.

Вариант С) При някои електроинструменти ръкохватката на всмукателния маркуч може да се свързва директно към електроинструмента.

#### Фигура N

4. Включете щепсела на електроинструмента в контакта на уреда.

#### Фигура O

5. Поставете прекъсвача на уреда на MAX .

Мощността може да се регулира с помощта на въртящия прекъсвач.

Функцията за изсмукване се активира автоматично.

#### Фигура M

#### Указание

Съблюдавайте максималната присъединителна мощност (вж. информацията, посочена върху контакта на уреда).

#### Указание

Щом електрическият инструмент се включи, всмукателната турбина стартира със закъснение от 0,5 секунди. След като електрическият инструмент се изключи, всмукателната турбина работи допълнително в продължение на припл. 5 секунди, за да се всмука остатъчната мръсотия във всмукателния маркуч.

### Вградена система за почистване на филтъра

#### Указание

Системата за почистване на филтъра е предназначена за изсмукване на големи количества фин прах без поставена филтърна торбичка. Благодарение на системата за почистване на филтъра замърсеният плосък филтър може да бъде почистен с натискане на бутона и всмукателната мощност да бъде отново повишена.

- Поставете ръкохватката на всмукателния маркуч в предвидената за тази цел позиция за паркиране на главината на уреда. Натиснете бутона за почистване на филтъра при включен

уред 3 пъти, като при това изчаквате 4 секунди между отделните натискания.

#### **Фигура Р**

#### **Указание**

*След неколнократно натискане на бутона за почистване на филтъра проверете обема на напълване на резервоара. В противен случай при отварянето на резервоара може да излезе мръсотия*

#### **Функция за издухване**

С функцията за издухване могат да се почистват и места, които са труднодостъпни или на които изсмукването не е възможно, напр. шума от алея с чакъл.

- Поставете всмукателния маркуч в отвора за издухване. Така функцията за издухване се активира.

#### **Фигура Q**

#### **Прекъсване на работата**

1. Поставете прекъсвача на уреда на "0 OFF". Уредът се изключва.
2. Вариант 1: поставете ръкохватката на всмукателния маркуч на позицията за междинно паркиране.  
Вариант 2: закачете подовата дюза в позицията за паркиране.

#### **Фигура R**

#### **Приключване на работата**

1. Поставете прекъсвача на уреда на "0 OFF". Уредът се изключва.
2. Извадете щепсела.
3. Свалете главината на уреда.
4. Изпразнете резервоара.  
При уредите, които имат изпускателен винт, изпразването на резервоара може да се извършва през изпускателния винт.

#### **Фигура S**

5. Вариант за съхранение:

#### **Фигура Y**

#### **Указание**

*всмукателният маркуч може да се навие около главината на уреда и да се закрепи на нея с помощта на маншета за маркуч.*

6. Съхранявайте уреда на сухо място без условия за замръзване.

### **Използване на принадлежностите**

#### **Общи указания за употреба**

- Свържете маркуча за груби отпадъци с тръбите за груби отпадъци.
- Свържете тръбите за груби отпадъци с подовата дюза за груби отпадъци.

#### **Фигура J**

- Свързвайте принадлежностите, като напр. смукателната четка, с ръкохватката или ги поставете директно върху всмукателния маркуч.

#### **Принадлежности за груби отпадъци**

### **ВНИМАНИЕ**

*Изсмукване на груби отпадъци с филтърна торбичка*

*Повреда на филтърната торбичка*

*Изсмукване на груби отпадъци само без поставена филтърна торбичка.*

- За изсмукване на по-груби отпадъци и на по-дребни камъни използвайте маркуча за груби отпадъци, тръбите за груби отпадъци и подовата дюза за груби отпадъци.

#### **Смукателна четка с мек косъм**

- За щадящо почистване на чувствителни повърхности или крехки предмети, които се намират напр. върху работната маса.

### **Грижа и поддръжка**

#### **Общи указания за грижа**

- Поддържайте уреда и пластмасовите принадлежности с конвенционален препарат за почистване на пластмаси.
- При необходимост изплакнете резервоара и принадлежностите с вода и ги подсушете, преди да ги използвате отново.

#### **Почистване на филтърната касета/ плоския филтър**

1. Деблокирайте филтърната касета и я свалете.  
**Фигура T**
2. Извадете филтърната касета.  
**Фигура U**
3. Изпразнете филтърната касета над кошче за отпадъци. При силно замърсяване почуквайте филтърната касета в ръба на кошчето за отпадъци. За тази цел плоският филтър не трябва да се изважда от филтърната касета.

#### **Фигура V**

При необходимост почистете плоския филтър отделно.

4. За целта извадете плоския филтър от филтърната касета.

#### **Фигура W**

5. Почистете плоския филтър под течаща вода. Не търкайте или изчетквайте. Оставете плоския филтър да изсъхне напълно, преди да го използвате отново.

#### **Фигура X**

Препоръчваме плоския филтър да се почиства след всяка употреба.

### **Помощ при повреди**

Много често причините за повреда са елементарни и с помощта на следните указания може сами да ги отстраните. Ако не сте сигурни или повредите не са описани тук, обърнете се към оторизирания сервиз.

#### **Намаляваща смукателна мощност**

Принадлежностите, всмукателният маркуч или всмукателните тръби са запушени.

- Отстранете запушването с подходящ инструмент.

Филтърната торбичка е пълна

- Сменете филтърната торбичка.

Плоският филтър е замърсен.

- Почистете плоския филтър (вж. глава *Почистване на филтърната касета/плоския филтър*).

Плоският филтър е повреден.

- Сменете плоския филтър.

## Технически данни

### Указание

Техническите данни са посочени на типовата табелка.

## Üldised juhised



Enne seadme esmast kasutamist lugege see originaalkasutusjuhend ja kaasasolevad ohutusjuhised läbi. Toimige neile vastavalt.

Hoidke mõlemad brošüürid hilisemaks kasutamiseks või järgmise omaniku tarbeks alles.

## Nõuetekohane kasutamine

Kasutage seadet eranditult eramajapidamises. Seade on vastavalt käesolevas kasutusjuhendis esitatud kirjeldustele ja ohutusjuhistele ette nähtud kasutamiseks märgpuhastuseks ja kuivimurina. Külma tuhka võib imeda ainult sobivate tarvikute abil. Kaitske seadet vihma eest ja ärge hoidke seda väljas.

### Märkus

*Tootja ei vastuta võimalike kahjude eest, mis on põhjustatud mittesihotstarbelisest kasutamisest või valest käsitsemisest.*

## Keskkonnakaitse



Pakkematerjalid on taaskasutatavad. Utiliseerige pakendid keskkonnasäästlikult.



Elektrilised ja elektroonilised seadmed sisaldavad väärtuslikke taaskasutatavaid materjale ja sageli koostisosi nagu patareid, akud või õli, mis võivad vale ümberkäimise või vale utiliseerimise korral kujutada potentsiaalset ohtu inimeste tervisele ja keskkonnale. Seadme nõuetekohaseks käitamiseks on neid koostisosi siiski vaja. Selle sümboliga tähistatud seadmeid ei tohi utiliseerida koos olmeprüügiga.

### Juhised koostisainete kohta (REACH)

Aktuaalse info koostisainete kohta leiate aadressilt: [www.kaercher.com/REACH](http://www.kaercher.com/REACH)

## Lisavarustus ja varuosad

Kasutage ainult originaalvarvikuid ja originaalvaruosi, mis tagavad seadme ohutu ja tõrgeteta käituse. Tarvikute ja varuosade kohta leiate teavet aadressilt [www.kaercher.com](http://www.kaercher.com).

## Tarnekomplekt

Seadme tarnekomplekt on kujutatud pakendil. Lahtipakimisel kontrollige, kas pakendi sisu on täielik. Puuduolevate tarvikute või transpordikahjustuste korral teavitage oma edasimüüjat.

## Garantii

Igas riigis kehtivad meie volitatud müügiesindaja antud garantiitingimused. Seadmel esinevad mistahes rikked kõrvaldame garantiiajal tasuta, kui põhjuseks on materjali- või tootmisvigad. Garantiijuhtumil pöörduge ostu tõendava dokumendiga oma edasimüüja või lähima volitatud klienditeeninduse poole. (Aadressi vt tagaküljelt)

## Seadme kirjeldus

Joonistel on kujutatud parima võimaliku varustusega seade (WD 6 PS / KWD 6 PS).

Sõltuvalt valitud mudelist on varustuses erinevusi. Konkreetne varustus on kirjeldatud seadme pakendil. Jooniseid vt graafika leheküljelt.

## Joonis A

- 1 Imivooliku ühendus
- 2 Pöördlüüti (pistikupesaga seadmete puhul võimsuse reguleerimisega)
- 3 Seadme pistikupesa
- 4 Puhumisfunktsioon
- 5 Filtripuhastusklahv
- 6 Käepideme parkimispositsioon
- 7 Kandekäepide
- 8 Haardesüvend
- 9 Hoiustamispid
- 10 Filtrikassett ja lahtilukustusklahv
- 11 Kaablikonks
- 12 Voolikute hoiukoht (mõlemal poolel)
- 13 Tüübisilt tehniliste andmetega (nt mahuti suurus)
- 14 Tarvikute pesa
- 15 Võrgupistikuga võrguühendusjuhe
- 16 Põrandaotsiku parkimisasend
- 17 Juhtrull
- 18 Väljalaskepolt
- 19 Filtrikott
- 20 Lamevoltfilter
- 21 Eemaldatav käepide elektrostaatilise kaitsmega
- 22 Imivoolik ühendusdetailiga
- 23 Imitorud 2 x 0,5 m
- 24 Vuugidüüs
- 25 Põrandadüüs
- 26 Adapter elektritööriistade ühendamiseks
- 27 Jämемustuse voolik, NW 45 (renoveerimine)
- 28 Jämемustuse torud 2 x 0,5 m, NW 45 (renoveerimine)
- 29 Jämемustuse põrandadüüs, NW 45 (renoveerimine)
- 30 Pehmele harjastega imihari (Workshop)
- 31 Painduv tööriistavoolik (Workshop)

## Juhtrullide ja hoidiku monteerimine tarvikupesaga jaoks

1. Käepide on samaaegselt ette nähtud seadmepea ja mahuti lukustamiseks. Lahtilukustamiseks pöörake look täiesti ette, kuni lukustus on vabanenud.

### Joonis B

2. Enne esimest kasutamist eemaldage mahutist sisu ja kinnitage juhtrullid.

### Joonis C

### Joonis D

3. Kinnitage tarvikupesaga hoidik seadmepea tagaküljelle.

### Joonis E

## Märkus

Roostevabast terasest torudega versioonide puhul eemaldage enne esmakordset kasutamist kaitsekübar.

## Käikuvõtmine

### Filtri koti sisestamine

1. Voltige filtrikott täielikult lahti.
2. Paigaldage filtrikott seadmeühendusele ja vajutage see kindlalt kinni.

#### Joonis F

3. Pange seadmepea peale ja lukustage.

#### Joonis G

### Monteerige voolik, torud, põrandadüüs

1. Ühendage imivoolik.
2. Ühendage imivoolik käepidemega.

#### Joonis I

## Märkus

Mugavaks imemiseks piiratud ruumides saab käepideme eemaldada ja tarvikud kinnitada otse imivooliku külge.

Käepideme vabastamiseks vajutage käepideme mõlemal küljel halli ala ja tõmmake käepide voolikust lahti.

3. Ühendage põrandadüüs imitorudega.
  - Kuiva mustuse imemiseks kasutage asendit väljalülitatud harjaribadega.
  - Niiske mustuse / vee imemiseks kasutage väljalügitatud kummihuultega asendit.

#### Joonis J

### Seadme käikuvõtmine

1. Pistke võrgupistik pistikupesasa.

#### Joonis K

### Pistikupesata seadmed

2. Seadke seadme lüliti soovitud asendisse.

#### Joonis L

- Asend „1 ON“: Imemis- / puhumisfunktsioon aktiveeritakse.
- Asend „0 OFF“: Seade lülitatakse välja.

### Pistikupesaga seadmed

3. Seadke seadme lüliti soovitud asendisse.

#### Joonis M

- Asend "MAX": Imemis- / puhumisfunktsioon aktiveeritakse.
- Asend MAX : Kui elektritööriist on ühendatud, aktiveeritakse väljatõmbesüsteem automaatselt.
- Asend „0 OFF“: Seade lülitatakse välja.

## Märkus

Niikaua kui seade on vooluga varustatud, saab seadme pistikupesaga kasutada toiteallikana.

## Käitamine

## TÄHELEPANU

### Puudub lamevoltfilter

Seadmekahjustus

Töötage alati lamevoltfiltriga.

## Märkus

Pidage filterkottide ja lamevoltfiltrite ostmisel ja paigaldamisel silmas aktuaalseid detailinumbreid.

Tarvikute ja varuosade kohta leiate informatsiooni aadressilt [www.kaercher.com](http://www.kaercher.com).

## Kuivpuhastus

## TÄHELEPANU

Küüma tuha imemine

Seadmekahjustus

Imege tuhka ainult tuha eelseparaatoriga.

## TÄHELEPANU

Defektned või märg lamevoltfilter

Seadmekahjustus

Enne kasutuselevõttu kontrollige lamevoltfiltrit kahjustusi ja vajadusel vahetage see välja.

Imege ainult kuiva lamevoltfiltriga.

## Märkus

Vahetage filtrikott aegsasti välja, kuna liiga täis filtrikott võib viga saada. Filterkoti täituvusmäär sõltub sisseimevast mustusest. Peentolmu, liiva jne korral tuleks filtrikotti sagedamini uuega asendada.

## Märgpuhastus

## TÄHELEPANU

Märgpuhastus filtrikotiga

Seadmekahjustus

Ärge kasutage märgpuhastusel filtrikotti.

## TÄHELEPANU

Töötamine täis mahutiga

Kui mahuti on täis, sulgeb ujuk imemisava ja seade töötab suurema pööretearvuga.

Lülitage seade koheselt välja ja tühjendage mahuti.

## Märkus

Kui seade kukub ümber, võib ka ujuk sulguda. Seadme uuesti imivõimeliseks muutmiseks pange seade üles, lülitage see välja, oodake 5 sekundit ja lülitage seejärel uuesti sisse.

## Elektritööriistadega töötamine (ainult seadmetele, millel on sisseehitatud pistikupesaga)

## ⚠ ETTEVAATUS

Elektritööriista tahtmatu käivitamine

Vigastused või varakahjud

Veenduge, et elektritööriist on käitusvalmis kohe, kui see on ühendatud seadme pistikupesasa.

1. Ühendage imivoolik.

#### Joonis H

2. Vajaduse korral saab adapterit kohandada sobiva tööriistaga vastavalt elektritööriista ühenduse läbimõõdule.
3. Võimalus A) Pistke adapter imivooliku käepidemele. Ühendage imivoolik koos adapteriga elektritööriista külge.  
Võimalus B) Suurema paindlikkuse saavutamiseks ühendage adapter õhukese tööriistavooliku ja imivooliku käepidemega ning ühendage see elektritööriistaga.  
Võimalus C) Mõne elektritööriistaga saab imivooliku käepideme ühendada otse elektritööriistaga.

#### Joonis N

4. Pistke elektritööriista võrgupistik seadme pistikupesasa.

#### Joonis O

5. Seadke seadmelüliti asendisse MAX . Võimsust saab reguleerida pöördlüliti abil. Väljalülitamine aktiveeritakse automaatselt.

#### Joonis M

## Märkus

Pange tähele maksimaalset ühenduse võimsust (vt teavet seadme pistikupesalt).

## Märkus

Niipea kui elektritööriist on sisse lülitatud, käivitus imiturbiiin 0,5 sekundilise viivitusega. Elektritööriista välja-lülitamisel järeltalitleb imiturbiiin u 5 sekundit, et imivoolikule olev jääkmustus sisse imeda.

## Integreeritud filtripuhastussüsteem

### Märkus

Filtripuhastussüsteem on ette nähtud suure koguse peentolmu imemiseks ilma sisestatud filtrikotita. Tänu filtripuhastussüsteemile saab määratud lamevoltfiltri nupuvajutusega puhastada ja imivõimsust taas suurendada.

- Asetage imivooliku käepide seadmepeas selleks ettenähtud parkimisasendisse. Vajutage filtripuhastusklahvi sisse lülitatud seadmel 3 x, oodates seejuures 4 sekundit üksikute vajutuste vahel.

### Joonis P

### Märkus

Pärast filtripuhastusklahvi mitu korda vajutamist kontrollige mahuti täitmismahutu. Vastasel juhul võib mustus mahuti avamisel välja pääseda

## Puhumisfunktsioon

Puhumisfunktsiooniga saab puhastada kohti, mis on raskesti ligipääsetavad või millelt pole võimalik sisse imeda, nt lehed killustikupeenras.

- Pistke imivoolik puhumisühendusse. Puhumisfunktsioon on sellega aktiveeritud.

### Joonis Q

## Käituse katkestamine

1. Seadke seadmelüliti „0 OFF“ peale. Seade lülitatakse välja.
2. Variant 1: Asetage imivooliku käepide vaheparkimisasendisse. Variant 2: Riputage pörandadüüs parkimisasendisse.

### Joonis R

## Käituse lõpetamine

1. Seadke seadmelüliti „0 OFF“ peale. Seade lülitatakse välja.
2. Tõmmake võrgupistik välja.
3. Eemaldage seadmepea.
4. Tühjendage mahuti. Väljalaskepoldiga varustatud seadmete korral saab mahuti tühjendada väljalaskepoldi abil.

### Joonis S

5. Ladustage seadet kuivas ja külmumiskindlas kohas.

### Joonis Y

### Märkus

Imivooliku saab keerata seadmepea ümber ja kinnitada voolikukrae abil seadmepea külge.

6. Ladustage seadet kuivas ja külmumiskindlas kohas.

## Tarvikute kasutamine

### Üldised kasutusjuhised

- Ühendage jämemustuse voolik jämemustuse torudega.
- Ühendage jämemustuse torud jämemustuse pörandadüüsiga.

### Joonis J

- Ühendage tarvikuosad, nt imihari, käepidemega või pistke otse imivoolikule.

## Jämemustuse tarvikud

## TÄHELEPANU

### Jämeda mustuse sisseimemine filtrikotiga

Filtrikoti kahjustus

Jämeda mustuse sisseimemine ainult ilma filtrikotti sisestamata.

- Jämeda mustuse ja väikeste kivide sisseimemiseks kasutage jämemustuse voolikut, jämemustuse torusid ja jämemustuse pörandadüüsi.

### Pehmete harjastega imihari

- Tundlike pindade või filigraansete esemete õrnaks puhastamiseks, mis asuvad nt tööalal.

## Hooldus ja jooksevremont

### Üldised hooldusjuhised

- Hooldage seadet ja plastist tarvikuid laiatarbe plastipuhastusvahendiga.
- Loputage mahutit ja tarvikuid vajaduse korral veega ning kuivatage enne edasikasutamist.

### Filtrikasseti/lamevoltfiltri puhastamine

1. Avage filtrikassett ja keerake see välja.

#### Joonis T

2. Eemaldage filtrikassett.

#### Joonis U

3. Tühjendage filtrikassett prügikasti. Kui see on tugevalt määrunud, koputage filtrikassetti vastu prügikasti serva. Lamevoltfiltrit ei pea selleks filtrikassett eemaldama.

#### Joonis V

Vajadusel puhastage lamevoltfiltrit eraldi.

4. Selleks eemaldage lamevoltfilter filtrikassettist.

#### Joonis W

5. Puhastage lamevoltfiltrit voolava vee all. Ärge hõõruge ega pintseldage. Enne korduvkasutamist laske lamevoltfiltril täielikult kuivada.

#### Joonis X

Pärast iga kasutamist soovime lamevoltfiltri puhastada.

## Abi rikete korral

Riketel on tihti lihtsad põhjused, mille saate ise järgneva ülevaate abil kõrvaldada. Kahtluse korral või siin nime tamata rikete puhul pöörduge palun volitatud klienditeeninduse poole.

### Imivõimsus väheneb

Tarvikud, imivoolik või imitorud on ummistunud.

- Eemaldage ummistus sobiliku abivahendiga.

Filtrikott on täis

- Vahetage filtrikott välja.

Lamevoltfilter on määrunud.

- Puhastage lamevoltfilter (vt ptk *Filtrikasseti/lamevoltfiltri puhastamine*).

Lamevoltfilter on kahjustatud.

- Vahetage lamevoltfilter.

## Tehnilised andmed

### Märkus

Tehnilised andmed leiate tüübisildilt.

## Vispärigas norädes



Pirms uzsäkt irerces lietošanu, izlasiet šo oriģinālo lietošanas instrukciju un pievienotās drošības norādes. Rīkojieties saskaņā ar tām.



Saglabājiet abus bukletus turpmācai lietošanai vai nākamajam īpašniekam.

## Noteikumiem atbilstoša lietošana

Izmantojiet ierīci tikai privātā māsaimniecībā. Ierīci, saskaņā ar šajā lietošanas instrukcijā sniegtajiem aprakstiem un drošības norādēm, ir paredzēts izmantot kā mītras un sausās tīrīšanas putekļsūcēju. Aukstus pelnus drīkst iesūkt tikai ar piemērotiem piederumiem.

Aizsargāt ierīci pret lietu un neuzglabāt to ārā.

### Norādījumi

*Ražotājs neatbild par iespējamam zaudējumiem, kas radušies noteikumiem neatbilstošas lietošanas vai nepareizas apkalpošanas dēļ.*

## Vides aizsardzība



Iepakojuma materiālus ir iespējams pārstrādāt atkārtoti. Utilizējiet iepakojumus videi draudzīgā veidā.



Elektriskās un elektroniskās ierīces satur noderīgus pārstrādājumu materiālus un bieži vien tādās sastāvdaļās kā baterijas, akumulatorus un eļļu, kuras to nepareizas izmantošanas vai neatbilstošas utilizācijas gadījumā var radīt potenciālu apdraudējumu cilvēku veselībai un videi. Tomēr šīs sastāvdaļas ir nepieciešamas ierīces pareizai darbībai. Ierīces, kas apzīmētas ar šo simbolu, nedrīkst izmest kopā ar sadzīves atkritumiem.

### Informācija par sastāvdaļām (REACH)

Aktuālo informāciju par sastāvdaļām atradīsiet: [www.kaercher.com/REACH](http://www.kaercher.com/REACH)

## Piederumi un rezerves daļas

Izmantot tikai oriģinālos piederumus un oriģinālās rezerves daļas, jo tie garantē drošu un nevainojamu ierīces darbību.

Informāciju par piederumiem un rezerves daļām skatīt [www.kaercher.com](http://www.kaercher.com).

## Piegādes komplekts

Ierīces piegādes komplekts ir attēlots uz iepakojuma. Izsaiņojot pārbaudiet, vai saturs ir pilnīgs. Ja trūkst piederumu vai transportēšanas laikā radušies bojājumi, lūdzu, informējiet tirgotāju.

## Garantija

Katrā valstī ir spēkā mūsu uzņēmuma atbildīgās sabiedrības izdotie garantijas nosacījumi. Garantijas termiņa ietvaros iespējamos Jūsu iekārtas darbības traucējumus mēs novērsīsim bez maksas, ja to cēlonis ir materiāla vai ražošanas defekts. Garantijas remonta nepieciešamības gadījumā ar pirkumu apliecināšanu dokumentu griežieties pie tirgotāja vai tuvākajā pilnvarotajā klientu apkalpošanas dienestā. (Adresi skatīt aizmugurē)

## Ierīces apraksts

Attēlos ir uzrādīta ierīce ar vislabāko iespējamo aprīkojumu (WD 6 P S / KWD 6 P S).

Aprīkojums atšķiras atkarībā no izvēlēta modeļa. Konkrētais aprīkojums ir aprakstīts uz ierīces iepakojuma. Attēlus skatiet grafika lappusē.

### Attēls A

- 1 Sūkšanas šļūtenes pieslēgums
- 2 Grozāmais slēdzis

(ar jaudas regulēšanu ierīcēm ar kontaktligzdu)

- 3 Ierīces kontaktligzda
- 4 Pūšanas funkcija
- 5 Filtra tīrīšanas taustiņš
- 6 Roktura novietošanas pozīcija
- 7 Nešanas rokturis
- 8 Iegremdētais rokturis
- 9 Novietošanas virsma
- 10 Filtra kasete un atbloķēšanas taustiņš
- 11 Kabeļa āķis
- 12 Šļūtenu uzglabāšana (abās pusēs)
- 13 Tipa datu plāksnīte ar tehniskajiem datiem (piem., tvertnes izmērs)
- 14 Piederumu ietvere
- 15 Tīkla pieslēguma vads ar tīkla spraudni
- 16 Grīdas sprauslas novietošanas pozīcija
- 17 Vadības ritenis
- 18 Izplūdes skrūve
- 19 Filtra maisiņš
- 20 Plakanrievu filtrs
- 21 Noņemams rokturis ar elektrostatisko aizsardzību
- 22 Iesūkšanas šļūtene ar savienojuma posmu
- 23 Iesūkšanas caurules 2 x 0,5 m
- 24 Šaurā sprausla
- 25 Grīdas sprausla
- 26 Elektroinstrumentu pieslēgšanas adapters
- 27 Rupjo netīrīmu šļūtene, NW 45 (Renovation)
- 28 Rupjo netīrīmu caurules 2 x 0,5 m, NW 45 (Renovation)
- 29 Rupjo netīrīmu grīdas sprausla, NW 45 (Renovation)
- 30 Iesūkšanas birste ar mīkstiem sariem (Workshop)
- 31 Elastīga instrumenta šļūtene (Workshop)

## Vadības riteni un piederumu fiksācijas stiprinājuma montāža

1. Rokturis vienlaikus kalpo ierīces galvas un konteineru fiksācijai. Lai atfiksētu, loku pilnībā atvāzt uz priekšu, līdz noslēgs ir atbrīvots.
2. Pirms ekspluatācijas uzsākšanas no tvertnes izņemt saturu un uzstādīt vadības riteni.
3. Piespraust piederumu fiksācijas stiprinājumu ierīces galvas aizmugurē.

### Attēls B

### Attēls C

### Attēls D

### Attēls E

### Norādījumi

Modeļiem ar nerūsējošā tērauda caurulēm, pirms ekspluatācijas uzsākšanas, noņemt aizsargpārsēju.

## Ekspluatācijas uzsākšana

### Ievietot filtra maisiņu

1. Pilnībā atlocīt filtra maisiņu.
2. Pievienojiet filtra maisiņu ierīces savienojumam un stingri piespiediet to.

#### Attēls F

3. Uzlikt un nofiksēt ierīces galvu.

#### Attēls G

### Šļūtenes, cauruļu, grīdas sprauslu montāža

1. Pieslēgt iesūkšanas šļūteni.

#### Attēls H

2. Iesūkšanas šļūteni savienot ar rokturi.

#### Attēls I

#### Norādījumi

Ērtai sūkšanai šaurās vietās rokturi var noņemt un piederumus piesprīnāt tieši pie iesūkšanas šļūtenes.

Lai atvienotu rokturi, abās roktura pusēs jānospiež peļkās zonas un rokturi jānovelk no šļūtenes.

3. Grīdas sprauslu savienot ar iesūkšanas caurulēm.

- Lai sūktu sausus netīrumus, izmantot pozīciju ar izvirzītu suku joslu.
- Lai sūktu mitrus netīrumus/ūdeni, izmantot pozīciju ar izvirzītu iesūkšanas gumiju.

#### Attēls J

### Ierīces ekspluatācijas uzsākšana

1. Iespraudiet tīkla spraudni kontaktligzdā.

#### Attēls K

#### Ierīces bez kontaktligzdas

2. Ierīces slēdzi iestatīt vēlamajā pozīcijā.

#### Attēls L

- Pozīcija "1 ON": Tiek aktivizēta sūknēšanas/pūšanas funkcija.
- Pozīcija "0 OFF": Ierīce tiek izslēgta.

#### Ierīces ar kontaktligzdu

3. Ierīces slēdzi iestatīt vēlamajā pozīcijā.

#### Attēls M

- Pozīcija "MAX": Tiek aktivizēta sūknēšanas/pūšanas funkcija.
- Pozīcija MAX : Kad elektroinstrumenta ir pieslēgts, iesūkšana tiek aktivizēta automātiski.
- Pozīcija "0 OFF": Ierīce tiek izslēgta.

#### Norādījumi

Kamēr ierīce tiek apgādāta ar strāvu, ierīces kontaktligzdu var izmantot kā strāvas avotu.

## Ekspluatācija

### IEVĒRĪBAI

#### Trūkst plakanrievu filtra

Iekārtas bojājumi

Vienmēr strādājiet ar ievietotu plakanrievu filtru.

#### Norādījumi

Iegādājoties un uzstādot filtra maisiņus un plakanrievu filtrus, pievērst uzmanību esošajiem daļu numuriem.

Informāciju par piederumiem un rezerves daļām skatīt [www.kaercher.com](http://www.kaercher.com).

### Sausā sūkšana

### IEVĒRĪBAI

#### Aukstu pelnu iesūkšana

Iekārtas bojājumi

Aukstos pelnus iesūkt tikai ar pelnu separatoru.

### IEVĒRĪBAI

#### Bojāts vai slapjš plakanrievu filtrs

Iekārtas bojājumi

Pirms ekspluatācijas uzsākšanas pārbaudiet, vai plakanrievu filtrs nav bojāts, un nepiec. gad. nomainiet to. Sūciet tikai ar sausu plakanrievu filtru.

#### Norādījumi

Savlaicīgi nomainiet filtra maisiņu, jo pārāk pilns filtra maisiņš var tikt bojāts. Filtra maisiņa uzpildes pakāpe ir atkarīga no uzsūktajiem netīrumiem. Smalku putekļu, smilšu utt. gadījumā filtra maisiņu ir bieži jāmaina.

### Mitrā sūkšana

### IEVĒRĪBAI

#### Mitrā sūkšana ar filtra maisiņu

Iekārtas bojājumi

Mitrās sūkšanas laikā neizmantojiet filtra maisiņu.

### IEVĒRĪBAI

#### Darbība ar pilnu tvertni

Ja tvertne ir pilna, pludiņš noslēdz sūkšanas atveri un ierīce darbojas ar paaugstinātu apgriezību skaitu.

Uzreiz izslēdziet ierīci un iztukšojiet tvertni.

#### Norādījumi

Ja ierīce apkrīt, pludiņš arī var noslēgt sūkšanas atveri. Lai ierīce atkal varētu sūkt, pieceliet to, izslēdziet to, uzgaidiet 5 sekundes un pēc tam atkal ieslēdziet.

### Darbi ar elektroinstrumentiem (tikai ierīcēm ar iebūvētu kontaktligzdu)

### ⚠ UZMANĪBU

#### Netīša elektroinstrumenta ieslēgšanās

Traumas vai materiālie zaudējumi

Ievērojiet, ka elektroinstrumenti ir gatavi ekspluatācijai, tiklīdz tas ir pieslēgts kontaktligzdai.

1. Pieslēgt iesūkšanas šļūteni.

#### Attēls H

2. Nepieciešamības gadījumā adapteru ar piemērotu instrumentu var pielāgot elektroinstrumenta pieslēguma diametram.

3. A variants: Adapteru uzspriest uz sūkšanas šļūtenes roktura. Sūkšanas šļūteni ar adapteru savienot ar elektroinstrumentu.

B variants: Lai nodrošinātu lielāku brīvību strādājot, pieslēgt adapteru šaurai instrumentu šļūtenei un sūkšanas šļūtenes rokturim un elektroinstrumentam.

C variants: Dažiem elektroinstrumentiem sūkšanas šļūtenes rokturi var tieši pieslēgt pie elektroinstrumenta.

#### Attēls N

4. Elektroinstrumenta tīkla spraudni iespraut ierīces kontaktligzdā.

#### Attēls O

5. Ierīces slēdzi iestatīt uz MAX  pakāpi. Jaudu var regulēt, izmantojot grozāmo slēdzi. Sūkšana tiek aktivizēta automātiski.

#### Attēls M

#### Norādījumi

Ievērojiet maksimālo pieslēguma slodzi (skatīt norādes uz ierīces kontaktligzdas).

#### Norādījumi

Tiklīdz elektroinstrumenti tiek ieslēgti, iesūkšanas turbīna uzsāk darbību ar 0,5 sekunžu aizturi. Ja elektroinstrumenti tiek izslēgti, iesūkšanas turbīna turpina darboties apmēram 5 sekundes, lai iesūktu atlikušos netīrumus sūkšanas šļūtenē.

## Integrēta filtra tīrīšanas sistēma

### Norādījumi

Filtera tīrīšanas sistēma ir paredzēta liela daudzuma smalko putekļu sūkšanai bez ievietota filtra maisiņa. Izņemot filtru tīrīšanas sistēmu, netīro plakanrievu filtru var notīrīt, nospiežot pogu, un tādējādi atkal palielināt sūkšanas jaudu.

- Sūkšanas šļūtenes rokturi iebīdīt paredzētajā novietošanas pozīcijā uz ierīces galvas. Ar ieslēgtu ierīci 3 reizes nospiežiet filtra tīrīšanas taustiņu, un starp nospiešanas reizēm uzgaidiet 4 sekundes.

#### Attēls P

### Norādījumi

Pēc vairākkārtējas filtra tīrīšanas pogas nospiešanas, pārbaudīt tvertnes uzpildes apjomu. Pretējā gadījumā, atverot tvertni, var izkļūt netīrumi

## Pūšanas funkcija

Pūšanas funkciju var izmantot, lai notīrītu vietas, kuras ir grūti sasniedzamas vai kuras nav iespējams sūkt, piem., lapas ar granti klātā dobē.

- Sūkšanas šļūteni ievietot pūšanas pieslēgumā. Tādējādi tiek aktivizēta pūšanas funkcija.

#### Attēls Q

## Eksploatācijas pārtraukšana

1. Ierīces slēdzi iestatīt uz "0/OFF". Ierīce tiek izslēgta.
2. 1. variants: Iesūkšanas šļūtenes rokturi uzspausť vidējā novietošanas pozīcijā.  
2. variants: Grīdas tīrīšanas sprauslu iekārt novietošanas pozīcijā.

#### Attēls R

## Eksploatācijas pabeigšana

1. Ierīces slēdzi iestatīt uz "0/OFF". Ierīce tiek izslēgta.
2. Izvilkt tīkla spraudni.
3. Noņemt ierīces galvu.

#### Attēls B

4. Iztukšojiet tvertni. Ierīcēm, kurām ir izplūdes skrūve, tvertni var iztukšot ar tās starpniecību.

#### Attēls S

5. Uzglabāšanas iespēja:

#### Attēls Y

### Norādījumi

Iesūkšanas šļūteni var aptīt ar ierīces galvu un piestiprināt pie ierīces galvas ar šļūtenes atloka starpniecību.

6. Ierīci uzglabāt sausā un pret salu drošā telpā.

## Piederumu lietošana

### Vispārīgas lietošanas norādes

- Savienojiet rupjo netīrumu šļūteni ar rupjo netīrumu caurulēm.
- Savienojiet rupjo netīrumu caurules ar rupjo netīrumu grīdas sprauslu.

#### Attēls J

- Piederumus, kā, piem., iesūkšanas birsti savienojiet ar rokturi vai piestipriniet to tieši iesūkšanas šļūtenei.

### Rupjo netīrumu piederumi

## IEVĒRĪBA!

Rupjo netīrumu iesūkšana ar filtra maisiņu

Filtera maisiņa bojājumi

Rupjo netīrumu sūkšana tikai bez ievietota filtra maisiņa.

- Rupjo netīrumu un nelielu akmeņu sūkšanai izmantojiet rupjo netīrumu šļūteni, rupjo netīrumu caurules un rupjo netīrumu grīdas sprauslu.

## Iesūkšanas birste ar mīkstiēm sariem

- Saudzīgai jutīgu virsmu vai smalku priekšmetu, kas, piem., atrodas uz darbagalda tīrīšanai.

## Kopšana un apkope

### Vispārīgas kopšanas norādes

- Ierīces un piederumu plastmasas daļas kopt ar parastu plastmasas kopšanai paredzētu līdzekli.
- Vajadzības gadījumā izskalot tvertni un piederumus ar ūdeni un ļaut nožūt pirms turpmākās lietošanas.

### Filtera kasetes / plakanrievu filtra tīrīšana

1. Atfiksēt un izstumt filtra kaseti.

#### Attēls T

2. Izņemt filtra kaseti.

#### Attēls U

3. Iztukšot filtra kaseti atkritumu tvertnē. Ja filtra kasete ir ļoti netīra, filtra kasetei pasist pret atkritumu tvertnes malu. Plakanrievu filtrs šim nolūkam nav jāizņem no filtra kasetes.

#### Attēls V

Nepieciešamības gadījumā plakanrievu filtru notīrīt atsevišķi.

4. Šim nolūkam plakanrievu filtru izņemt no filtra kasetes.

#### Attēls W

5. Plakanrievu filtru iztīrīt zem tekoša ūdens. Neberzt un netīrīt ar suku.

Pirms atkārtotas izmantošanas ļaut plakanrievu filtram pilnībā nožūt.

#### Attēls X

Pēc katras lietošanas reizes ieteicams plakanrievu filtru notīrīt.

## Palīdzība traucējumu gadījumā

Traucējumu cēloņi bieži vien ir vienkārši un tos ar turpmākā pārskata palīdzību var novērst pašu spēkiem. Šaubu vai nenorādītu traucējumu gadījumā, lūdz, vērsieties autorizētā klientu servisā.

### Sūkšanas jaudas samazināšanās

Piederumi, iesūkšanas šļūtene vai iesūkšanas caurules ir nosprostotas.

- Atbrīvojies no nosprostojuma, izmantojot piemērotu palīg līdzekli.

Filtera maisiņš ir pilns

- Nomainīt filtra maisiņu.

Plakanrievu filtrs ir netīrs.

- Iztīrīt plakanrievu filtru (skatīt nodaļu *Filtera kasetes / plakanrievu filtra tīrīšana*).

Plakanrievu filtrs ir bojāts.

- Nomainīt plakanrievu filtru.

## Tehniskie dati

### Norādījumi

Tehniskie dati atrodas uz tipa datu plāksnītes.

## Bendrosios nuorodos



Prieš pradēdami naudotis prietaisu, perskaitykite šią originalią naudojimo instrukciją ir pridėdamus saugos nurodymus. Laikykites jų.

Išsaugokite abi knygeles vėlesniam naudojimui arba kitam prietaiso savininkui.

## Numatomasis naudojimas

Šį įrenginį naudokite tik privačioms reikmėms.

Remiantis šioje eksploataavimo instrukcijoje pateiktais aprašymais ir saugos nurodymais prietaisą galima naudoti kaip sausojo ir šlapiojo siurbimo siurbį.

Šaltus pelenus galima išsiurbti tik naudojant tinkamą priedą.

Saugokite prietaisą nuo lietaus ir nelaikykite jo lauke.

### Pastaba

*Gamintojas neatsako už galimą žalą, jeigu ji padaroma prietaisą naudojant netinkamai arba ne pagal paskirtį.*

## Aplinkos apsauga



Pakuotės medžiagos gali būti perdirbamos. Pakuotės atliekas sutvarkykite tausodami aplinką.



Elektros ir elektroniniuose prietaisuose būna vertingų perdirbamų medžiagų ir dažnai tokių dalių, su kuriomis netinkamai elgiantis arba netinkamai

jas pašalinus gali kilti pavojus žmonių sveikatai ir aplinkai. Tačiau norint tinkamai eksploatuoti įrenginį šios dalys būtinos. Šiuo simboliu pažymėtus įrenginius draudžiama šalinti su buitinėmis atliekomis.

### Pastabos dėl sudėtinių medžiagų (REACH)

Naujausiaji informaciją apie sudėtines medžiagas rasite: [www.kaercher.com/REACH](http://www.kaercher.com/REACH)

## Priedai ir atsarginės dalys

Naudokite tik originalius priedus ir originalias atsargines dalis – taip užtikrinsite, kad įrenginys veiktų patikimai ir be triukščių.

Informaciją apie priedus ir atsargines dalis rasite svetainėje [www.kaercher.com](http://www.kaercher.com).

## Komplektacija

Įrenginio tiekiamo komplekto sudėtis parodyta ant pakuotės. Išpakavę patikrinkite, ar yra visos įrenginio detalės. Jei trūksta priedų arba yra transportavimo pažeidimų, praneškite apie tai pardavėjui.

## Garantija

Kiekvienoje šalyje galioja mūsų įgaliotų pardavėjų nustatytos garantijos sąlygos. Galimus įrenginio gedimus garantijos galiojimo laikotarpiu pašalinsime nemokamai, jei tokių gedimų priežastis buvo netinkamos medžiagos ar gamybos defektai. Dėl garantinių gedimų šalinimo kreipkitės į savo pardavėją arba artimiausią klientų aptarnavimo tarnybą pateikdami pirkimą patvirtinantį kasos kvitą.

(Adresą rasite kitoje pusėje)

## Prietaiso aprašymas

Pav. nurodomas prietaisas su geriausia įmanoma įranga (WD 6 P S / KWD 6 P S).

Atsižvelgiant į pasirinktą modelį konstrukcija gali skirtis. Konkreči konstrukcija aprašyta ant prietaiso pakuotės. Paveikslai pateikti grafikų puslapyje.

### Paveikslas A

① Siurbimo žarnos jungtis

② Sukamasis jungiklis  
(su galios reguliavimu, jeigu prietaisuose sumontuota kištukinė dėžutė)

③ Prietaiso kištukinė dėžutė

④ Pūtimo funkcija

⑤ Filtru valymo mygtukas

⑥ Laikymo padėties rankena

⑦ Nešiojimo rankena

⑧ Įlestinė rankena

⑨ Padėjimo paviršius

⑩ Filtru kasėtė su blokavimo panaikinimo mygtuku

⑪ Kabelio kabliukai

⑫ Žarnų laikiklis (abiejose pusėse)

⑬ Identifikacinė plokštelė su techniniais duomenimis (pvz., talpyklos dydis)

⑭ Priedų laikiklis

⑮ Maitinimo tinklo laidas su tinklo kištuku

⑯ Stovėjimo padėties grindų valymo antgalis

⑰ Kreipiamasis ratukas

⑱ Išleidžiamasis kamštis

⑲ Filtru maišelis

⑳ Plokščiasis klostuotas filtras

㉑ Nuimamoji rankena su elektrostatine apsauga

㉒ Siurbimo žarna su jungtimi

㉓ Siurbimo vamzdžiai 2 × 0,5 m

㉔ Siūlių valymo antgalis

㉕ Grindų valymo antgalis

㉖ Elektrinių įrankių prijungimo adapteris

㉗ Purvo stambiųjų dalelių žarna, „NW 45“ (atnaujinimas)

㉘ Purvo stambiųjų dalelių vamzdžiai, 2 × 0,5 m, „NW 45“ (atnaujinimas)

㉙ Purvo stambiųjų dalelių antgalis, „NW 45“ (atnaujinimas)

㉚ Minkštųjų šerių siurbiamasis šepetys (skirtas dirbtuvėms)

㉛ Lankščioji įrankio žarna (skirta dirbtuvėms)

## Sumontuokite pasukamus ratukus ir laikiklį priedų tvirtinimui

1. Rankena taip pat blokuojama prietaiso galvutė ir talpykla. Norėdami panaikinti blokavimą, sukite laikiklį iki galo, kol blokavimas bus panaikintas.

### Paveikslas B

2. Prieš pradėdami eksploatuoti išimkite turinį iš talpyklos ir pritvirtinkite ratukus.

### Paveikslas C

### Paveikslas D

3. Priedų talpyklos laikiklį pritvirtinkite prie užpakalinės prietaiso galvutės dalies.

### Paveikslas E

### Pastaba

*Jei tai versija su nerūdijančio plieno vamzdeliais, prieš pirmą kartą naudojant privaloma nuimti apsauginį dangtelį.*

## Eksplotavimo pradžia

### Įdėkite filtro maišelį

1. Visiškai išskleiskite filtro maišelį.
  2. Pritvirtinkite filtro maišelį prie prietaiso jungties ir tvirtai prispauskite.
- Paveikslas F**
3. Uždėkite ir užfiksuokite siurbimo galvutę.
- Paveikslas G**

### Montuokite žarną, vamzdžius, grindų valymo antgalį

1. Prijunkite įsiurbimo žarną.
- Paveikslas H**
2. Siurbimo žarną sujunkite su rankena.
- Paveikslas I**

#### Pastaba

Patogiam siurbimui ankštesiose vietose rankeną galima nuimti, o priedus pritvirtinti tiesiai prie įsiurbimo žarnos. Norėdami atleisti rankeną, paspauskite pilkas zonas abiejose rankenos pusėse ir nuimkite rankeną nuo žarnos.

3. Grindų valymo antgalį sujunkite su siurbimo vamzdžiu.
  - Jeigu pasirinkate siurbti sausuosius nešvarumus, pasirinkite padėtį, kai šepečio juostos yra išskleistos.
  - Norėdami išsiurbti drėgnuosius nešvarumus / vandenį, pasirinkite padėtį, kai guminės briaunelės būna išskleidžiamos.

#### Paveikslas J

### Prietaiso naudojimas

1. Įkiškite tinklo kištuką į kištukinę dėžutę.
- Paveikslas K**
- Prietaisai be kištukinės dėžutės**
2. Prietaiso rankeną nustatykite į norimą padėtį.
- Paveikslas L**
- „1 IJ.“ padėtis: Aktyvinama siurbimo / pūtimo funkcija.
  - „0 IŠJ.“ padėtis: Prietaisas bus išjungtas.

### Prietaisai su kištukine dėžute

3. Prietaiso rankeną nustatykite į norimą padėtį.
- Paveikslas M**
- „DIDŽ“ padėtis: Aktyvinama siurbimo / pūtimo funkcija.
  - Padėtis „DIDŽ.“ : Prijungus elektrinį įrankį, ištraukimo sistema įsijungia automatiškai.
  - „0 IŠJ.“ padėtis: Prietaisas bus išjungtas.

#### Pastaba

Kol prietaisas maitinamas, prietaiso kištukinę dėžutę galima naudoti kaip srovės šaltinį.

## Eksplotavimas

### DĖMESIO

#### Trūksta plokščiojo klostuoto filtro

Prietaiso pažeidimai

Visada dirbkite įdėję plokščiąjį klostuotą filtrą.

#### Pastaba

Pirkdami ir montuodami filtrų maišelius ir kasetinius filtrus, atkreipkite dėmesį į esamus dalių numerius. Informaciją apie priedus ir atsargines dalis rasite svetainėje [www.kaercher.com](http://www.kaercher.com).

### Sausasis siurbimas

### DĖMESIO

#### Šaltų pelenų siurbimas

Prietaiso pažeidimai

Šaltus pelenus siurbkite tik su išankstiniu pelenų skirtuvu.

### DĖMESIO

#### Sugedęs arba plokščiasis klostuotas filtras yra sušlapęs

Prietaiso pažeidimai

Prieš pradėdami eksploatuoti, patikrinkite, ar plokščiasis klostuotas filtras nėra pažeistas, jei reikia, jį pakeiskite.

Siurbkite tik sausu plokščiuoju klostuotu filtru.

#### Pastaba

Tinkamu laiku pakeiskite filtro maišelį, nes pernelyg pripildytas filtro maišelis gali būti pažeistas. Filtro maišelio užpildymą lemia susiurbti nešvarumai. Siurbiant smulkias dulkes, smėlį ir pan., filtro maišelis keičiamas dažniau.

### Šlapiasis siurbimas

### DĖMESIO

#### Šlapiasis siurbimas su filtro maišeliu

Prietaiso pažeidimai

Naudodami šlapiąjį siurbimą nenaudokite filtro maišelio.

### DĖMESIO

#### Eksplotavimas su pilna talpykla

Kai talpykla pilna, plūdė uždaro siurbimo angą ir prietaisas veikia padidintu sūkių dažniu.

Prietaisą iš karto išjunkite ir ištuštinkite talpyklą.

#### Pastaba

Jei prietaisas nuvirstų, plūdė taip pat gali uždaryti. Kad prietaisas vėl būtų tinkamas siurbti, pastatykite jį, išjunkite, palaukite 5 sekundes ir vėl įjunkite.

### Darbas su elektriniais įrankiais (tik prietaisams su įmontuota kištukine dėžute)

### ⚠ ATSAARGIAI

#### Netycinis elektrinio įrankio įjungimas

Sužeidimas arba turtinė žala

Įsitikinkite, ar elektrinis įrankis yra paruoštas naudoti, kai tik jis bus prijungtas prie kištukinės dėžutės.

1. Prijunkite įsiurbimo žarną.

#### Paveikslas H

2. Jeigu būtina, naudojant tinkamą įrankį adapterį galima pritaikyti prie elektrinio įrankio prijungimo skersmens.
3. Galimybė A) Užmaukite adapterį ant siurbimo žarnos rankenos. Prie elektrinio įrankio pritvirtinkite siurbimo žarną su adapteriu.  
Galimybė B) Kad būtų užtikrinamas didesnis lankstumas, dirbdami prijunkite adapterį prie plonosios įrankio žarnos ir įsiurbimo žarnos rankenos bei prijunkite jį prie elektrinio įrankio.  
Galimybė C) Naudojant kai kuriuos elektrinius įrankius, siurbimo žarnos rankeną galima tiesiogiai prijungti prie elektrinio įrankio.

#### Paveikslas N

4. Elektrinio įrankio tinklo kištuką įkiškite į prietaiso kištukinę dėžutę.

#### Paveikslas O

5. Prietaiso jungiklį nustatykite į padėtį „DIDŽ.“  pakopa.  
Galią galima reguliuoti pasukamuoju jungikliu. Siurbimas aktyvuojamas automatiškai.

#### Paveikslas M

#### Pastaba

Atkreipkite dėmesį į didžiausią prijungtą apkrovą (žr. ant prietaiso kištukinės dėžutės pateiktą informaciją).

## Pastaba

Vos tik įjungus elektrinį įrankį, siurbimo turbina paleidžiama su 0,5 sekundės vėlavimu. Išjungus elektrinį įrankį, siurbimo turbina veikia maždaug 5 sekundes, kad įsiurbtų likusius nešvarumus įsiurbimo žarnoje.

## Integruotoji filtro valymo sistema

### Pastaba

Filtro valymo sistema skirta siurbti didelį kiekį smulkia-dispersinių dulkių be įdėto filtro maišelio. Naudojant filtro valymo sistemą, nešvarų plokščią klostuotą filtrą galima išvalyti vienu mygtuko paspaudimu ir vėl padidinti siurbimo galią.

- Siurbimo žarnos rankeną įstatykite į laikymo padėtį ant prietaiso galvutės. Kai prietaisas įjungtas, paspauskite filtro valdymo mygtuką 3 kt. ir palaukite 4 sekundes tarp atskirų operacijų.

### Paveikslas P

### Pastaba

Kelis kartus paspaudę filtro valymo mygtuką, patikrinkite talpyklos pripildymo lygį. Antraip, atidarius talpyklą gali plūstelėti nešvarumai

## Pūtimo funkcija

Pūtimo funkcija galima valyti sunkiai pasiekiamas vietas arba vietas, kur negalima išsiurbti, pvz. B. lapai žvyro sluoksnyje.

- Įkiškite įsiurbimo žarną į ventilatoriaus jungtį. Pūtimo funkcija dabar aktyviata.

### Paveikslas Q

## Eksploatavimo nutraukimas

1. Prietaiso jungiklį nustatykite į padėtį „0 / IŠJ“.
2. 1 variantas: Siurbimo žarnos rankeną įstatykite į tarpinę statymo padėtį.
- 2 variantas: Grindų valymo antgalį pakabinkite laikymo padėtyje.

### Paveikslas R

## Eksploatavimo užbaigimas

1. Prietaiso jungiklį nustatykite į padėtį „0 / IŠJ“.
2. Prietaisas bus išjungtas.
3. Ištraukite tinklo kištuką.
3. Nuimkite prietaiso galvutę.
4. Ištuštinkite talpyklą.
4. Prietaisuose, kuriuose yra išleidimo kamštis, talpyklą galima ištuštinti naudojant išleidimo kamštį.

### Paveikslas S

5. Sandėliavimo galimybe:

### Paveikslas Y

### Pastaba

Siurbimo žarną galima apvynioti aplink prietaiso galvutę ir prie prietaiso galvutės pritvirtinti žarnos antkakliu.

6. Prietaisą sandėliuokite sausoje ir nuo šalčio apsaugotoje vietoje.

## Priedų naudojimas

### Bendrieji naudojimo nurodymai

- Purvo stambiuųjų dalelių žarną sujunkite purvo stambiuųjų dalelių vamzdžiu.
- Purvo stambiuųjų dalelių vamzdį sujunkite su purvo stambiuųjų dalelių žarna.

### Paveikslas J

- Priedus, pvz., siurbiamąjį šepetį, sujunkite su rankena arba tiesiogiai pritvirtinkite prie siurbimo žarnos.

## Purvo stambiosioms dalelėms pritaikyti priedai

## DĖMESIO

Purvo stambiuųjų dalelių siurbimas naudojant filtro maišelį

Filtro maišelio pažeidimas

Purvo stambiasias daleles siurbkite nenaudodami filtro maišelio.

- Norėdami siurbti purvo stambiasias daleles ir smulkiuosius akmenis naudokite purvo stambiuųjų dalelių žarną, purvo stambiuųjų dalelių vamzdį ir purvo stambiuųjų dalelių antgalį.

## Siurbiamasis minkštųjų šerių šepetys

- Tausojamajam neatsparių paviršių ir trapių daiktų, kurie pvz., yra ant darbatalio, išvalymui.

## Techninė priežiūra ir eksploatacinės parengties užtikrinimas

### Bendrosios priežiūros instrukcijos

- Prietaisą ir plastikinius priedus valykite įprastu plastikui skirtu valikliu.
- Jeigu būtina, talpyklą ir priedus praplaukite vandeniu ir išdžiovinkite prieš tolesnį naudojimą.

### Filtro kasėtės / plokščiojo klostuoto filtro valymas

1. Panaikinkite filtro kasėtės blokavimą ir ją išskleiskite.

### Paveikslas T

2. Išimkite filtro kasėtę.

### Paveikslas U

3. Filtro kasėtę ištuštinkite į šiukšliadėžę. Jeigu filtro kasėtę yra labai nešvari, prispauskite ją prie šiukšliadėžės krašto. Plokščiojo klostuoto filtro nereikia išimti iš filtro kasėtės.

### Paveikslas V

Jeigu būtina, plokščiąjį klostuotą filtrą išvalykite atskirai.

4. Kad plokščiasis klostuotas filtras būtų išvalytas, jį išimkite iš filtro kasėtės.

### Paveikslas W

5. Plokščiąjį klostuotą filtrą išplaukite tekančiu vandeniu. Neleidžiamarinti ir valyti šepetčiu. Prieš imdamiesi naudoti plokščiąjį klostuotą filtrą, kruopščiai jį išdžiovinkite.

### Paveikslas X

Plokščiąjį klostuotą filtrą rekomenduojame išvalyti po kiekvieno naudojimo.

## Pagalba trikčių atveju

Gedimų priežastys dažnai yra paprastos, kurias nesunkiai pašalinsite pasinaudoję šia apžvalga. Kilus abejonių arba atsiradus čia nenurodytų gedimų, kreipkitės į įgaliotą klientų aptarnavimo tarnybą.

### Mažėja siurbimo galia

Priedas, siurbimo žarna ar siurbimo vamzdžiai yra užsikimšę.

- Kamšatį pašalinkite naudodami tinkamą pagalbinę priemonę.

Filtro maišelis pripildytas iki galo

- Pakeiskite filtro maišelį.

Plokščiasis klostuotas filtras yra užterštas.

- Plokščiojo klostuoto filtro valymas (žr. skyrių *Filtro kasėtės / plokščiojo klostuoto filtro valymas*).

Plokščiasis klostuotas filtras yra pažeistas.

- Pakeiskite plokščiąjį klostuotą filtrą.

## Techniniai duomenys

### Pastaba

Techniniai duomenys pateikti identifikacineje plokštelėje.

## Загальні вказівки



Перед першим використанням пристрою ознайомитись з цією оригінальною інструкцією з експлуатації та вказівками з техніки безпеки, що додаються. Діяти відповідно до них. Зберігати обидві брошури для подальшого використання або для наступного власника.

## Використання за призначенням

Пристрій слід використовувати виключно в домашньому господарстві.

Пристрій призначений для використання як пилосос для сухого та вологого прибирання відповідно до опису та вказівок з техніки безпеки, наведених у цій інструкції з експлуатації.

Збирати холодну золу можна лише за допомогою відповідного приладдя.

Захищати пристрій від дощу і не зберігати пристрій на відкритому повітрі.

### Вказівка

*Виробник не несе відповідальності за будь-які пошкодження, що виникли внаслідок використання не за призначенням або неправильної експлуатації.*

## Охорона довкілля



Пакувальні матеріали придатні до вторинної переробки. Упаковку необхідно утилізувати без шкоди для довкілля.



Електричні та електронні пристрої найчастіше містять цінні матеріали, які придатні до вторинної переробки, та компоненти, такі як батареї, акумулятори чи мастило, які у разі неправильного поводження з ними або неправильної утилізації можуть створити потенційну небезпеку для здоров'я людини та довкілля. Однак ці компоненти необхідні для належної експлуатації пристрою. Пристрої, позначені цим символом, забороняється утилізувати разом із побутовим сміттям.

### Вказівки щодо компонентів (REACH)

Актуальні відомості про компоненти наведені на сайті: [www.kaercher.com/REACH](http://www.kaercher.com/REACH)

## Приладдя та запасні деталі

Слід використовувати лише оригінальне приладдя та оригінальні запасні частини, тому що саме вони гарантують безпечну та безперебійну експлуатацію пристрою.

Інформація щодо приладдя та запасних частин міститься на сайті [www.kaercher.com](http://www.kaercher.com).

## Комплект поставки

Комплектація пристрою зазначена на упаковці. Під час розпакування пристрою перевірити комплектацію. У разі нестачі приладдя або ушкоджень, отриманих під час транспортування, слід повідомити про це торговельної організації, яка продала пристрій.

## Гарантія

У кожній країні діють відповідні гарантійні умови, встановлені уповноваженою організацією збуту нашої продукції в цій країні. Можливі несправності приладу протягом гарантійного строку ми усуваємо безкоштовно, якщо причина несправності полягає в дефектах матеріалів або виробничому браку. У разі виникнення претензій протягом гарантійного строку прохання звертатися, маючи при собі чек про покупку, до торговельної організації, що продала продукт, або до найближчої уповноваженої служби сервісного обслуговування. (Адреси див. на звороті)

## Опис пристрою

На малюнках показано пристрій з найкращою комплектацією (WD 6 P S/KWD 6 P S).

Комплектація відрізняється в залежності від обраної моделі. Опис певної комплектації наведено на упаковці пристрою.

Рисунки див. на сторінці з зображеннями.

### Малюнок А

- ① Патрубок для всмоктувального шланга
- ② Поворотний перемикач (з регулятором потужності для пристроїв з розеткою)
- ③ Розетка пристрою
- ④ Функція видування
- ⑤ Кнопка очищення фільтра
- ⑥ Паркувальне положення ручки
- ⑦ Ручка для перенесення
- ⑧ Потайна ручка
- ⑨ Зона для зберігання
- ⑩ Фільтрувальна касета та кнопка розблокування
- ⑪ Гачок для кабелю
- ⑫ Зберігання шланга (з обох сторін)
- ⑬ Заводська табличка із технічними характеристиками (наприклад, розмір контейнера)
- ⑭ Відсік для приладдя
- ⑮ Мережевий кабель зі штепсельною вилкою
- ⑯ Паркувальне положення насадки для підлоги
- ⑰ Напрямний ролик
- ⑱ Пробка зливного отвору
- ⑲ Фільтрувальний мішок
- ⑳ Плоский складчастий фільтр
- ㉑ Знімна ручка з електростатичним захистом
- ㉒ Всмоктувальний шланг з сполучною деталлю
- ㉓ Всмоктувальні трубки 2 x 0,5 м
- ㉔ Щільна насадка
- ㉕ Насадка для підлоги
- ㉖ Адаптер для підключення електроінструменту

- ⑦ Шланг для грубого бруду, ном. шир. 45 (Renovation)
- ⑧ Трубки для грубого бруду 2 x 0,5 м, ном. шир. 45 (Renovation)
- ⑨ Насадка для підлоги для грубого бруду, ном. шир. 45 (Renovation)
- ⑩ Всмоктувальна щітка з м'якою щетиною (Workshop)
- ⑪ Гнучкий шланг для інструменту (Workshop)

## Встановлення напрямних роликів та тримача відсіку для приладдя

1. Ручка для перенесення одночасно служить для фіксації верхньої частини пристрою і контейнера. Для розблокування слід повністю повернути скобу вперед до деблокування.  
**Малюнок В**
2. Перед першим уведенням в експлуатацію витягти вміст з контейнера і встановити напрямні ролики.  
**Малюнок С**  
**Малюнок D**
3. Закріпити тримач відсіку для приладдя на задній стороні верхньої частини пристрою.  
**Малюнок E**

### Вказівка

Для версії з трубами з нержавіючої сталі перед першим введенням в експлуатацію зняти захисний ковпачок.

## Введення в експлуатацію

### Встановлення фільтрувального мішка

1. Повністю розгорнути фільтрувальний мішок.
2. Встановити фільтрувальний мішок на роз'єм пристрою та міцно придавити.  
**Малюнок F**
3. Встановити і заблокувати верхню частину пристрою.  
**Малюнок G**

### Встановлення шланга, трубки, насадки для підлоги

1. Приєднати всмоктувальний шланг.  
**Малюнок H**
2. Приєднати всмоктувальний шланг до ручки.  
**Малюнок I**

### Вказівка

Для зручності збору в обмеженому просторі ручку можна зняти, а приладдя прикріпити безпосередньо до всмоктувального шланга.

Для зняття ручки натиснути на сірі ділянки з обох боків ручки і від'єднати ручку від шланга.

3. З'єднати насадку для підлоги зі всмоктувальними трубками.
  - Для збирання сухого сміття застосовувати положення з висунутими щітковими смугами.
  - Для збирання вологого бруд/води застосовувати положення з висунутими гумовими кромками.

**Малюнок J**

## Експлуатація

1. Вставити штепсельну вилку в розетку.

### Малюнок K

### Пристрої без розетки

2. Встановити вимикач пристрою в потрібне положення.

### Малюнок L

- Положення «1 ON»: Активується функція всмоктування / видудання.
- Положення «0 OFF»: пристрій вимикається.

### Пристрої з розеткою

3. Встановити вимикач пристрою в потрібне положення.

### Малюнок M

- Положення «MAX»: Активується функція всмоктування / видудання.
- Положення MAX : При підключенні електроні інструменту функція всмоктування активується автоматично.
- Положення «0 OFF»: пристрій вимикається.

### Вказівка

Якщо пристрій отримує живлення від джерела струму, в цій якості може застосовуватися розетка пристрою.

## Експлуатація

### УВАГА

#### Відсутність плоского складчастого фільтра

Пошкодження пристрою

Працювати завжди слід тільки з встановленим плоским складчастим фільтром.

### Вказівка

При покупці та встановленні фільтрувальних мішків і плоских складчастих фільтрів необхідно звертати увагу на актуальність номерів деталей. Інформація щодо приладдя та запасних частин міститься на сайті [www.kaercher.com](http://www.kaercher.com).

### Сухе прибирання

### УВАГА

#### Збирання холодної золи

Пошкодження пристрою

Збирати холодну золу тільки за допомогою попереднього відділювача золи.

### УВАГА

#### Несправний або вологий плоский складчастий фільтр

Пошкодження пристрою

Перед уведенням в експлуатацію слід перевірити плоский складчастий фільтр на наявність пошкоджень і при необхідності замінити його. Збирати тільки із застосуванням сухого плоского складчастого фільтра.

### Вказівка

Своєчасно замінювати фільтрувальний мішок, так як переповнений фільтрувальний мішок може бути пошкоджений. Ступінь наповнення фільтрувального мішка залежить від пилу, що всмоктується. Під час прибирання дрібного пилу, піску й подібних речовин фільтрувальний мішок треба міняти частіше.

### Вологе прибирання

### УВАГА

#### Вологе прибирання з фільтрувальним мішком

Пошкодження пристрою



Під час вологого прибирання забороняється використовувати фільтрувальний мішок.

## УВАГА

### Експлуатація з повним контейнером

Коли контейнер заповнюється, поплавець закриває всмоктувальний отвір, і пристрій починає працювати на збільшених обертах. негайно вимкніть пристрій і спорожніть контейнер.

### Вказівка

Якщо пристрій перевернеться, поплавок також може закритися. Щоб повернути пристрою функцію всмоктування волого, встановити пристрій, вимкнути його, зачекати 5 секунд, а потім знову увімкнути його.

## Робота з електроінструментом (лише для пристроїв із вбудованою розеткою)

### ⚠ ОБЕРЕЖНО

#### Независне вмикання електроінструменту

Трави або матеріальні збитки  
Одразу після підключення електроінструмента до розетки слід переконатися, що він готовий до роботи.

1. Приєднати всмоктувальний шланг.

#### Малюнок Н

2. За потреби підлаштувати адаптер під діаметр роз'єму для під'єднання електроінструмента за допомогою належного приладдя.
3. Варіант А) Встановити адаптер на ручку всмоктувального шланга. З'єднати всмоктувальний шланг з адаптером з електроінструментом.  
Варіант В) Для більшої гнучкості під час роботи з'єднати адаптер з тонким шлангом для інструменту і з ручкою всмоктувального шланга і приєднати його до електроінструменту.  
Варіант С) Для деяких електроінструментів ручку всмоктувального шланга можна під'єднати безпосередньо до електроінструменту.

#### Малюнок N

4. Вставити штепсельну вилку електроінструмента в розетку.

#### Малюнок O

5. Встановити вимикач пристрою на MAX  . Потужність можна регулювати за допомогою поворотного перемикача. Пилосос активується автоматично.

#### Малюнок M

### Вказівка

необхідно враховувати максимальну потужність пристроїв, які буде підключено (див. дані на розетці пристрою).

### Вказівка

При ввімкненні електроінструмента всмоктувальна турбіна запускається з затримкою 0,5 секунди. Після вимкнення електроінструмента всмоктувальна турбіна продовжує працювати ще протягом приблизно 5 секунд, щоб всмоктати залишки бруду із всмоктувального шланга.

## Убудована система очищення фільтрів

### Вказівка

Система очищення фільтра призначена для збирання великої кількості дрібного пилу без встановленої фільтрувального мішка. Завдяки системі очищення фільтра брудний плоский

складчастий фільтр можна очистити натисканням кнопки і знову збільшити потужність всмоктування.

- Вставити ручку всмоктувального шланга в передбачене для неї паркувальне положення на верхній частині пристрою. Натиснути 3 рази кнопку очищення фільтра за ввімкненого пристрою з інтервалом у 4 секунди.

#### Малюнок P

### Вказівка

Після декількох натискань на кнопку очищення фільтра перевірити рівень заповнення контейнера. Інакше під час відчинення контейнера може висипатися бруд

## Функція видування

Функцію видування можна використовувати для очищення важкодоступних ділянок або місць, де прибирання пилососом неможливе, наприклад під час прибирання листя з гравійної посипки.

- Вставити всмоктувальний шланг у патрубков нагнітача. При цьому активується функція видування.

#### Малюнок Q

## Переривання роботи

1. Встановити вимикач на «0 OFF».  
Пристрій вимикається.
2. Версія 1: вставити ручку всмоктувального шланга в проміжне паркувальне положення.  
Версія 2: встановити насадку для підлоги в паркувальне положення.

#### Малюнок R

## Завершення роботи

1. Встановити вимикач на «0 OFF».  
Пристрій вимикається.
2. Витягти штепсельну вилку з розетки.
3. Зняти верхню частину пристрою.

#### Малюнок B

4. Випорожнити контейнер.

#### Малюнок S

Для пристроїв, що мають пробку водозливного отвору, спорожнення контейнера може здійснюватися через пробку водозливного отвору.

#### Малюнок Y

5. Можливість зберігання:  
Малюнок Y

### Вказівка

всмоктувальний шланг можна обернути навколо верхньої частини пристрою і прикріпити до верхньої частини пристрою за допомогою манжети для шланга.

6. Зберігати пристрій у сухому місці, захищеному від морозу.

## Застосування оснащення

### Загальні вказівки щодо використання

- З'єднати шланг для грубого бруду з трубками для грубого бруду.
  - Під'єднати трубки для грубого бруду до насадки для підлоги для грубого бруду.
- #### Малюнок J
- Під'єднати приладдя, наприклад всмоктувальну щітку, до рукоятки або надягти її безпосередньо на усмоктувальний шланг.

## Приладдя для видалення грубого бруду

### УВАГА

#### Збирання грубого бруду за допомогою фільтрувального мішка

Пошкодження фільтрувального мішка

Збирати грубий бруд лише без встановленого фільтрувального мішка.

- Для збирання більш грубого бруду та невеликих каменів слід використовувати шланг для грубого бруду, трубки для грубого бруду та насадку для підлоги для грубого бруду.

#### Всмоктувальна щітка з жорсткою щетиною

- Для щадного очищення чутливих поверхонь або крихких предметів, які, наприклад, розташовані на верстаті.

## Догляд та технічне обслуговування

### Загальні вказівки щодо догляду

- Очищувати пристрій та приладдя з пластмаси за допомогою стандартних засобів для чищення виробів з пластмаси.
- Якщо необхідно, промити контейнер та приладдя водою та просушити перед подальшим використанням.

### Очищення фільтрувальної касети/ плоского складчастого фільтра

1. Розблокувати і відкрити фільтрувальну касету.  
**Малюнок Т**
2. Витягти фільтрувальну касету.  
**Малюнок U**
3. Спорожнити фільтрувальну касету над відром для сміття. При більш сильному забрудненні вибити фільтрувальну касету об край відра для сміття. При цьому плоский складчастий фільтр не потрібно виймати з фільтрувальної касети.  
**Малюнок V**

При необхідності очистити плоский складчастий фільтр окремо.

4. Для цього вийняти плоский складчастий фільтр з фільтрувальної касети.  
**Малюнок W**

5. Промити плоский складчастий фільтр під проточною водою. Не терти й не чистити щіткою. Перед повторним використанням дати фільтру повністю висохнути.  
**Малюнок X**

Ми рекомендуємо чистити плоский складчастий фільтр після кожного застосування.

## Допомога в разі несправностей

Несправності часто мають просту причину, яку можна усунути самостійно за допомогою інструкцій, наведених нижче. За наявності сумнівів або в разі неназваних несправностей слід звертатися до авторизованої сервісної служби.

### Зниження потужності всмоктування

Приладдя, всмоктувальний шланг або всмоктувальні трубки засмічені.

- Видалити засмічення за допомогою придатного допоміжного засобу.

Фільтрувальний мішок повний

- Замінити фільтрувальний мішок.

Плоский складчастий фільтр забруднений.

- Очистити плоский складчастий фільтр (див. главу *Очищення фільтрувальної касети/ плоского складчастого фільтра*).

Плоский складчастий фільтр пошкоджений.

- Замінити плоский складчастий фільтр.

## Технічні характеристики

### Вказівка

Технічні характеристики можна знайти на заводській таблиці.

## Жалпы нұсқаулар



Құрылғыны алғаш рет қолданбас бұрын, осы пайдалану жөніндегі түпнұсқа нұсқаулық пен берілген қауіпсіздік жөніндегі нұсқауларды оқып шығыңыз. Оларға сай әрекет етіңіз.

Екі кітапшаны да әрі қарай пайдалану немесе келесі иесі үшін сақтап қойыңыз.

## Мақсатына сәйкес қолдану

Құрал жеке үй шаруашылығында пайдалануға ғана арналған.

Құрылғы осы пайдалану нұсқаулығында келтірілген сипаттамаларға және қауіпсіздік техникасы нұсқауларына сәйкес ығалды және құрғақ шаңсорғыш ретінде пайдалануға арналған. Суық күлді тек қолайлы аксессуарлардың көмегімен соруға болады.

Құрылғыны жаңбырдан қорғаңыз және оны ашық жерде сақтамаңыз.

### Нұсқау

*Өндіруші дұрыс пайдаланбау немесе дұрыс жұмыс жасамау салдарынан болған зақым үшін жауапкершілік көтермейді.*

## Қоршаған ортаны қорғау



Ораушы материалдарын утилизациялауға болады. Орауыштарды қоршаған ортаға қауіпсіз түрде утилизациялаңыз.



Электрлік және электрондық бұйымдардың құрамында қате қолдану немесе утилизациялау нәтижесінде адам денсаулығына және қоршаған ортаға қауіп

төндіруі ықтимал, құнды қайта өңделмелі материалдар және батареялар, аккумуляторлар немесе май сияқты бөлшектер жиі кездеседі.

Алайда, аталмыш бөлшектер бұйымды тиісінше пайдалану үшін қажет болады. Осы таңбамен белгіленген бұйымдарды үй қоқыстарымен бірге тастауға болмайды.

### Құрамдағы заттар бойынша нұсқаулар (REACH)

Бұйымның құрамындағы заттар туралы соңғы мәліметтер төмендегі мекенжай бойынша қолжетімді: [www.kaercher.com/REACH](http://www.kaercher.com/REACH)

## Керек-жарақ және қосалқы бөлшектер

Тек түпнұсқалы керек-жарақ немесе қосалқы бөлшектерді пайдаланыңыз, себебі ол құралдың қауіпсіз және апатсыз жұмыс істеуіне кепілдік болады.

Керек-жарақтар мен қосалқы бөлшектер туралы ақпарат [www.kaercher.com](http://www.kaercher.com) веб-сайтында қолжетімді.

## Жеткізілім жинағы

Бұйымның жеткізілім жинағы орауыштың үстінде көрсетілген. Бұйымды орауыштан шығарғанда жинақтың толықтығын тексеріп шығыңыз. Керек-жарақтар жетіспеген немесе тасымалдау кезінде зақымдар тиген жағдайда, дилеріңізге хабарласыңыз.

## Кепілдік

Әр елде жергілікті дистрибьюторлар берген кепілдік шарттары қолданылады. Бұйымда материалдық немесе өндірістік ақаулар анықталған жағдайда, ықтимал ақауларды кепілдік мерзімі ішінде ақысыз жөндейміз. Кепілдік мерзіміне наразылықтарыңыз болса, бұйымды сатқан сауда мекемесіне немесе жақындағы өкілетті қызмет көрсету орнына түбіртекте көрсетіп хабарласыңыз. (Мекенжайы артқы жағында берілген)

Өндірілген күні көрсетілген түр кестесінде шифрланған.

Жеке сандардың мағынасы келесідей болады:

Мысалы: 30190

- 3 Өндірілген жылы
- 0 Өндірілген ғасыры
- 1 Өндірілген онжылдық
- 9 Өндірілген айының екінші саны
- 0 Өндірілген айының бірінші саны

Сонымен бұл мысалда 30190 коды 09/(2)013 өндірілген күнін білдіреді.

## Құрылғының сипаттамасы

Суреттер ең жақсы жабдықтары бар құрылғыны көрсетеді (WD 6 P S/KWD 6 P S).

Таңдалған модельге байланысты жабдықта айырмашылықтар бар. Құрылғының қаптамасында нақты жабдық сипатталған.

Суреттерді графикалық беттен қараңыз.

### Сурет А

- ① Сору шлангісінің қосылымы
- ② Айналмалы қосқыш (розеткасы бар құрылғылар үшін қуат реттегішімен)
- ③ Құрылғы жалғағышы
- ④ Үрлеу функциясы
- ⑤ Сүзгіні тазарту түймесі
- ⑥ Тұрақ күйінің тұтқасы
- ⑦ Жылжытуға арналған сап
- ⑧ Тұтқа ойысы
- ⑨ Сақтауға арналған орын
- ⑩ Сүзгі кассетасы және құлпын ашу түймесі
- ⑪ Кабельдік ілмек
- ⑫ Шлангты сақтау (екі жағынан)
- ⑬ Техникалық деректері бар зауыттық тақтайша (мысалы, контейнер елшемі)
- ⑭ Керек-жарақтар бекіткіші

- ⑮ Желілік істікшесі бар желілік байланыстырғыш кабель
- ⑯ Тұрақ күйіндегі еден саптамасы
- ⑰ Бағыттауыш шығыршық
- ⑱ Су төгетін тығын
- ⑲ Қол сүзгі
- ⑳ Теріс бүктелген сүзгі
- ㉑ Электростатикалық қорғанысы бар алынбалы тұтқа
- ㉒ Жалғағышы бар сору шлангісі
- ㉓ Сорғыш құбырлар 2 x 0,5 м
- ㉔ Саңылаулы саптамасы
- ㉕ Еден саптамасы
- ㉖ Электр жабдықтарын қосуға арналған адаптер
- ㉗ Дөрекі лас шланг, NW 45 (жаңарту)
- ㉘ Ірі ластанған құбырлар 2 x 0,5 м, NW 45 (жаңарту)
- ㉙ Еденнің еденге арналған саптамасы, NW 45 (жаңарту)
- ㉚ Жұмсақ қылшықтары бар сорғыш щетка (Автомобиль/Шеберхана)
- ㉛ Икемді құрал шлангісі (Шеберхана)

## Керек-жарақтар бекіткішіне айналмалы роликтер мен ұстағышты орнатыңыз

1. Сондай-ақ, жылжытуға арналған сап құрылғының басы мен контейнерді бекітеді. Құлпын ашу үшін, тұтқаны бекіту босатылғанша толығымен алға қарай бұраңыз.

### Сурет В

2. Бірінші қолданар алдында контейнердің ішіндегісін алып тастап, айналмалы роликтерді орнатыңыз.

### Сурет С

### Сурет D

3. Керек-жарақтар бекіткішіне арналған ұстағышты құрылғы басының артқы жағына бекітіңіз.

### Сурет E

### Нұсқау

*Тот баспайтын болаттан жасалған түтіктері бар нұсқаларда бірінші рет қолданар алдында қорғаныс қақпағын алыңыз.*

## Пайдалануға енгізу

### Сүзгілеу қапшығын салыңыз

1. Сүзгілеу қапшығын толығымен ашыңыз.
  2. Сүзгілеу қапшығын құрылғының келтеқосқышына бекітіп, оны мықтап басыңыз.
- Сурет F**
3. Құрылғының басын орнатып, оны бекітіңіз.
- Сурет G**

### Шлангіні, құбырлар, еден саптамасын орнату

1. Сору шлангісін жалғаңыз.
- Сурет H**

2. Сору шлангісін тұтқаға жалғаңыз.

#### Сурет I

#### Нұсқау

Шектеулі кеңістікте шаңсорғышты ыңғайлы ету үшін тұтқаны алып тастауға болады, ал аксессуарлар сорғыш шланға тікелей бекітіледі. Тұтқаны босату үшін тұтқаның екі жағындағы сұр жерлерді басып, шланғанан тұтқаны алыңыз.

3. Еден саптамасын сорғыш құбырларға қосыңыз.

- Құрғақ кірді сору үшін шетқалары жоғарылатылған күйді қолданыңыз.
- Ылғал кірді/суды сору үшін резеңке нығыздағышы жоғарылатылған күйді қолданыңыз.

#### Сурет J

### Құрылғыны іске қосыңыз

1. Ашаны розеткаға салыңыз.

#### Сурет K

#### Розеткасыз құрылғылар

2. Құрылғының қосқышын қажетті күйге қойыңыз.

#### Сурет L

- «1 ON» позициясы: Сору/үрлеу функциясы іске қосылған.
- «0 OFF» позициясы: Құрылғы өшіріледі.

#### Розеткасы бар құрылғылар

3. Құрылғының қосқышын қажетті күйге қойыңыз.

#### Сурет M

- «MAX» күйі: Сору/үрлеу функциясы іске қосылған.
- MAX күйі : Электр жабдығы қосылған кезде сору жүйесі автоматты түрде қосылады.
- «0 OFF» позициясы: Құрылғы өшіріледі.

#### Нұсқау

Құрылғыға қуат беріліп жатқанда, құрылғының розеткасын қуат көзі ретінде пайдалануға болады.

### Пайдалану

#### НАЗАР АУДАРЫҢЫ

Тегіс бүктелген сүзгі жоқ

Құрылғыны зақымдау қаупі

Әрқашан тегіс бүктелген сүзгі орнатылған күйде жұмыс жасаңыз.

#### Нұсқау

Сүзгілеу қапшықтары мен тегіс бүктелген сүзгілерді сатып алу және орнату кезінде бөлшектердің нақты нөмірлеріне назар аударыңыз.

Керек-жарақтар мен қосалқы бөлшектер туралы ақпарат [www.kaelcher.com](http://www.kaelcher.com) веб-сайтында қолжетімді.

### Құрғақ сору

#### НАЗАР АУДАРЫҢЫ

Суық күлді сору

Құрылғыны зақымдау қаупі

Суық күлді тек күлді алдын ала бөлігішпен сорыңыз.

#### НАЗАР АУДАРЫҢЫ

Ақаулы немесе дымқыл тегіс бүктелген сүзгі

Құрылғыны зақымдау қаупі

Пайдалануға берер алдында тегіс бүктелген сүзгінің зақымдалмағанын тексеріңіз және қажет болған жағдайда оны ауыстырыңыз.

Құрғақ тегіс бүктелген сүзгімен ғана сорыңыз.

#### Нұсқау

Сүзгі қабын уақтылы ауыстырыңыз, өйткені толып кеткен сүзгі қабы зақымдалуы мүмкін.

Сүзгілеу қапшығының толу дәрежесі сорылатын кірге байланысты. Сүзгі қабын ұсақ шаң, құм және т.б. жағдайда жиі ауыстыру керек.

### Ылғалды сору

#### НАЗАР АУДАРЫҢЫ

Сүзгі қабымен ылғалды сору

Құрылғыны зақымдау қаупі

Ылғалды сору кезінде сүзгі қапшығын пайдаланбаңыз.

#### НАЗАР АУДАРЫҢЫ

Толық контейнермен жұмыс істеу

Контейнер толтырылған кезде, қалқыма сорғыштың санылауларын жабады және құрылғы жоғары жылдамдықта жұмыс істейді.

Құрылғыны дереу сөндіріп, контейнерді босатыңыз.

#### Нұсқау

Егер құрылғы құлап кетсе, қалтқы да жабылуы мүмкін. Құрылғыны қайтадан сіңіргіш ету үшін оны орнатыңыз, өшіріңіз, 5 секунд күтіп, қайта қосыңыз.

### Электр жабдықтарымен (розеткасы орнатылған құрылғылар үшін ғана) жұмыс

#### ⚠ АБАЙЛАҢЫЗ

Электр жабдығы кездейсоқ іске қосылып кетуі мүмкін

Жарақат немесе мүлтікпін зиян

Электр жабдығы құрылғы розеткасына

қосылғаннан кейін пайдалануға дайын екеніне көз жеткізіңіз.

1. Сору шлангісін жалғаңыз.

#### Сурет N

2. Қажет болса, адаптерді электр жабдығының қосылу диаметріне сәйкес құралмен бейімдеуге болады.

3. А) нұсқасы: адаптерді сору шлангісінің тұтқасына салыңыз. Сору шлангісін адаптермен электр жабдығына жалғаңыз.

В) нұсқасы: жұмыс кезінде икемділікті арттыру үшін, адаптерді жұқа құрал шлангісіне және сору шлангісінің тұтқасына жалғап, оны электр жабдығына қосыңыз.

С) нұсқасы: кейбір электр жабдықтарының көмегімен сору шлангісінің тұтқасын электр жабдығына тікелей қосуға болады.

#### Сурет N

4. Электр жабдығының қуат ашасын құрылғы розеткасына салыңыз.

#### Сурет O

5. Құрылғы қосқышын MAX  қалпына қойыңыз. Қуатты айналмалы қосқыш арқылы реттеуге болады.

Сору автоматты түрде іске қосылады.

#### Сурет M

#### Нұсқау

Қосылып тұрған кезде максималды жүктемеден асырмаңыз (құрылғы жалғағышындағы ақпаратты қараңыз).

#### Нұсқау

Электр жабдығы қосыла салысымен сору турбинасы 0,5 секундтық кідіріспен іске қосылады.

Егер электр жабдығы өшірулі болса, сору шлангісіндегі қалдық кірді сору үшін сору турбинасы шамамен 5 секунд жұмыс істейді.

## Біріктірілген сүзгі тазарту жүйесі

### Нұсқау

Сүзгі тазарту жүйесі сүзгілеу қапшығынсыз көп мөлшерде ұсақ шаңды соруға арналған. Сүзгі тазарту жүйесінің көмегімен ластанған тегіс бүктелген сүзгіні түймесін басу арқылы тазартуға болады, ал сору қуатын қайта арттыруға болады.

- Сору шлангісінің тұтқасын құрылғының басында тұрған тұрақ күйіне қойыңыз. Құрал қосулы кезде сүзгі тазарту түймесін 3 рет басыңыз, әр басу арасында кемінде 4 секунд үзіліс жасау керек.

### Сурет Р

### Нұсқау

Сүзгіні тазарту түймесін бірнеше рет басқаннан кейін, контейнердің толу көлемін тексеріңіз. Әйтпесе, контейнерді ашқан кезде кір ағып кетуі мүмкін.

## Үрлеу функциясы

Қол сыймайтын немесе соруға келмейтін жердерді (мысалы, қиыршық тастардың үстіндегі жапырақтарды) үрлеу функциясымен тазартуға болады.

- Сору шлангісін үрлеу қосқышына салыңыз. Қазір үрлеу функциясы қосылды.

### Сурет Q

## Жұмысты тоқтату

1. Құрылғының қосқышын «0 OFF» күйіне қойыңыз. Құрылғы өшіріледі.
2. 1-нұсқа: Сору шлангісінің тұтқасын аралық тұрақ күйіне қойыңыз.  
2-нұсқа: Еден саптамасын тұрақ күйіне қойыңыз.

### Сурет R

## Жұмыстың аяқталуы

1. Құрылғының қосқышын «0 OFF» күйіне қойыңыз. Құрылғы өшіріледі.
2. Ашаны суырып алыңыз.
3. Құрылғының басын алыңыз.

### Сурет B

4. Контейнерді босатыңыз.  
Су төгетін тығыны бар құрылғылар үшін, контейнерді су төгетін тығынның көмегімен босатуға болады.

### Сурет S

5. Сақтау нұсқасы:

### Сурет Y

### Нұсқау

Сору шлангісін құрылғының басына орап, шланге мойнының көмегімен құрылғының басына бекітуге болады.

6. Құрылғыны құрғақ және аяздан қорғалған бөлмеде сақтаңыз.

## Қондырмаларды қолдану

### Қолдану бойынша жалпы нұсқаулар

- Ірі ластанған түтікті ірі лас құбырлармен жалғаңыз.
- Ірі ластанған құбырларды еденнің еден саптамасымен қосыңыз.
- Сурет J
- Әр түрлі саптамаларды, мысалы, саңылаулы саптаманы тұтқаға қосыңыз немесе оларды тікелей сору шлангісіне бекітіңіз.

### Қоқысқа арналған аксессуарлар

## НАЗАР АУДАРЫҒЫ

Ірі кірді сүзгі пакетімен сору

Сүзгі қапшығының зақымдануы

Ірі кірді тек сүзгі қапшығынсыз сору.

- Дөрекі ластанған түтікті, қатты лас құбырларды және еденнің еденнің саптамасын қатты және ұсақ тастарды сору үшін пайдаланыңыз.

## Жұмсақ қылшықтары бар сорғыш щетка

- Мысалы, жұмыс үстеліндегі сезімтал беттерді немесе нәзік заттарды мұқият тазарту үшін.

## Күтім және техникалық қызмет көрсету

### Күтім туралы жалпы нұсқаулар

- Құрылғы мен пластикалық аксессуарларға күтім жасау үшін сатылатын пластикалық тазартқышты қолданыңыз.
- Қажет болса, контейнер мен аксессуарларды сумен шайып, қайта қолданар алдында құрғатыңыз.

## Сүзгі кассетасын/тегіс бүктелген сүзгіні тазалаңыз

1. Сүзгі кассетасының құлпын ашып, оны бүктеп қойыңыз.  
**Сурет T**
2. Сүзгі кассетасын алыңыз.  
**Сурет U**
3. Сүзгі кассетасын қоқыс жәшігіне босатыңыз. Егер ол қатты ластанған болса, сүзгі кассетасын қоқыс жәшігінің шетіне тигізіңіз. Тегіс бүктелген сүзгіні сүзгі кассетасынан алып тастаудың қажеті жоқ.  
**Сурет V**

Қажет болса, тегіс бүктелген сүзгіні бөлек тазалаңыз.

4. Ол үшін тегіс бүктелген сүзгіні сүзгі кассетасынан алыңыз.

### Сурет W

5. Тегіс бүктелген сүзгіні су ағысының астында жуып алыңыз. Сұртпеңіз және щеткамен тазаламаңыз.  
Қайта қолданар алдында тегіс бүктелген сүзгіні толығымен құрғатыңыз.

### Сурет X

Тегіс бүктелген сүзгіні әр қолданғаннан кейін тазартуға кеңес береміз.

## Ақаулар кезіндегі көмек

Ақаулардың себептері көп жағдайда келесі шолуды пайдалану арқылы өздігінен жоюға болатындай қарапайым болады. Күдіктер болса немесе осы жерде көрсетілмеген ақаулар болған кезде, ресми сервис орталығына хабарласыңыз.

### Сору қуатын азайту

Аксессуарлар, сорғыш шланг немесе сорғыш түтіктер бұғатталған.

- Қоқымдарды сәйкес келетін қосалқы құралдармен алып тастаңыз.

Сүзгі қапшығы тым толы

- Сүзгі қапшығын орнына салыңыз.

Тегіс бүктелген сүзгі ластанған.

- Тегіс бүктелген сүзгіні тазалаңыз ( Сүзгі кассетасын/тегіс бүктелген сүзгіні тазалаңыз бөлімін қараңыз).

Тегіс бүктелген сүзгі зақымдалған.

- Тегіс бүктелген сүзгіні ауыстырыңыз.

## Техникалық сипаттамалары

### Нұсқау

Техникалық сипаттамаларын зауыттық тақтайшадан табуға болады.

## العناية والصيانة

### تعليمات العناية العامة

- نظّف الجهاز وأجزاء الملحقات البلاستيكية باستخدام منظف بلاستيك شائع الاستخدام.
- اشطف الحاوية والملحقات بالماء، حسب اللزوم، وجففها قبل الاستخدام مرة أخرى.

### تنظيف علبه الفلتر/الفلتر المطوي المسطح

1. افتح علبه الفلتر وقم ببطها للخارج.  
**صورة إيضاحية T**
  2. أزل علبه الفلتر.  
**صورة إيضاحية U**
  3. أفرغ علبه الفلتر في سلة المهملات. إذا كانت شديدة الاتساخ، فاضغط على علبه المرشح مقابل حافة سلة القمامة، لا يجل إزالة الفلتر المطوي المسطح من علبه الفلتر.  
**صورة إيضاحية V**
- إذا لزم الأمر، فقم بتنظيف الفلتر المطوي المسطح بشكل منفصل.
4. وللقيام بذلك، أزل الفلتر المطوي المسطح من علبه الفلتر.  
**صورة إيضاحية W**
  5. نظف الفلتر المطوي المسطح تحت المياه الجارية. عدم استخدام الفرشاة أو التنظيف بالفرشاة.
- اترك الفلتر المطوي المسطح يجف تماماً قبل إعادة استخدامه.
- صورة إيضاحية X**
- نوصي بتنظيف الفلتر المطوي المسطح بعد كل استخدام.

### مساعدة في حالة حدوث أعطال

في الغالب تكون للأختلالات أسباب بسيطة يمكنك التغلب عليها ببساطة بالاستعانة بالعرض العام التالي. في حالات الشك أو عند حدوث أختلالات غير مذكورة هنا فيرجى التوجه إلى خدمة العملاء المعتمدة.

#### تقليل قوة الشفط

- الملحقات أو خرطوم الشفط أو أنابيب الشفط مسدودة.
- ازل الأنسداد باستخدام وسائل مساعدة مناسبة.
  - الفلتر الكيسي ممتلئ
  - استبدل الفلتر الكيسي.
  - الفلتر المطوي المسطح متسخ.
  - نظف الفلتر المطوي المسطح (انظر الفصل تنظيف علبه الفلتر/الفلتر المطوي المسطح).
  - الفلتر المطوي المسطح تالف.
  - استبدل الفلتر المطوي المسطح.

### البيانات الفنية

#### إرشاد

يمكن العثور على البيانات الفنية على لوحة المواصفات.

### وظيفة النفخ

يمكن استخدام وظيفة النفخ لتنظيف المناطق التي يصعب الوصول إليها أو حيث لا يمكن تنظيفها بعملية الشفط، على سبيل المثال وجود أوراق الشجر في مكان فيه الحصى.

- إدخال خرطوم الشفط في وصلة النفخ. تم الآن تنشيط وظيفة النفخ.

**صورة إيضاحية Q**

### قطع عملية التشغيل

1. انقل مفتاح الجهاز إلى الوضع "OFF 0".
  2. الإصدار 1: ضع المقبض اليدوي لخرطوم الشفط في حامل الركن المتوسط.
  - الإصدار 2: قم بتعليق فوهة الأرضية في حامل الركن.
- صورة إيضاحية R**

### إيقاف التشغيل

1. انقل مفتاح الجهاز إلى الوضع "OFF 0".
  2. الجهاز متوقف.
  2. نزع قابس الشبكة.
  3. أزل رأس الجهاز.
  4. قم بتفريغ الوعاء.
- صورة إيضاحية B**
- بالنسبة للجهاز التي تحتوي على سداة تصريف، يمكن تفريغ الحاوية باستخدام سداة التصريف.
- صورة إيضاحية S**
5. خيار التخزين:
- صورة إيضاحية Y**

#### إرشاد

يمكن لف خرطوم الشفط حول رأس الجهاز وتوصيله برأس الجهاز بمساعدة طوق الخرطوم.

6. احرص على تخزين الجهاز في غرفة جافة وأمنة ضد الصقيع.

### استخدام الملحقات

#### تعليمات الاستخدام العامة

- قم بتوصيل خرطوم الاتساخات الخشنة بأنابيب الاتساخات الخشنة.
- قم بتوصيل أنابيب الاتساخات الخشنة بفوهة تنظيف الأرضيات ذات الاتساخات الخشنة.
- **صورة إيضاحية L**
- قم بتوصيل أجزاء الملحقات، مثل فرشاة الشفط، بالمقبض أو اربطها بخرطوم الشفط مباشرة.

#### ملحقات تنظيف الاتساخات الخشنة

#### تنبيه

#### شفط الاتساخات الخشنة مع كيس الفلتر

تلف كيس الفلتر

- لا تقم بكس الاتساخات الخشنة إلا بدون تركيب كيس الفلتر.
- استخدم خرطوم الاتساخات الخشنة وأنابيب الاتساخات الخشنة وفوهة تنظيف الأرضيات ذات الاتساخات الخشنة لكس الاتساخات الخشنة والأحجار الصغيرة.

#### فرشاة الشفط ذات الشعيرات الناعمة

- للتنظيف الخفيف للأسطح الحساسة أو الأغراض المزخرفة مثل الأغراض الموجودة على طاولة العمل.

## الخرطوم، الأنابيب، فوهة الأرسية

1. توصيل خرطوم الشفط.  
**صورة إيضاحية H**
2. توصيل خرطوم الشفط بالمقبض اليدوي.  
**صورة إيضاحية A**

### إرشاد

- لاستمتاع بمكنسة كهربائية مريحة في الأماكن الضيقة، يمكن إزالة المقبض اليدوي وتوصيل الملحقات مباشرة بخرطوم الشفط.
- لتحرير المقبض اليدوي، اضغط على المناطق الرمادية على جانبي المقبض اليدوي واسحب المقبض اليدوي بعيداً عن الخرطوم.
- 3. توصيل فوهة الأرسية بأنابيب الشفط.
- استخدم وضع الفرشاة المخرجة لشفط الأوساخ الجافة.
- استخدم الشفاة المطاطية المخرجة لشفط الأوساخ الرطبة / الماء.

### صورة إيضاحية J

## تشغيل الجهاز

1. إدخال قابس الشبكة في المقبس.

### صورة إيضاحية K

2. اضغط المقبض اليدوي في الموضع المرغوب.

### صورة إيضاحية L

- الوضع "ON 1": تم تنشيط وظيفة الشفط/النفخ.
- الوضع "OFF 0": الجهاز متوقف.

### الجهاز المزود بمقبس

3. اضغط المقبض اليدوي في الموضع المرغوب.

### صورة إيضاحية M

- وضع "MAX": تم تنشيط وظيفة الشفط/النفخ.
- وضع "ON +": عند توصيل الأداة الكهربائية، يتم تنشيط نظام الشفط تلقائياً.
- الوضع "OFF 0": الجهاز متوقف.

### إرشاد

طالما أن الجهاز مزود بالطاقة، يمكن استخدام مقبض الجهاز كمصدر للطاقة.

## التشغيل

### تنبيه

#### الفلتر المطوي المسطح مقفول

تضرر الجهاز.  
اعمل دائماً مع إدخال الفلتر المطوي المسطح.

### إرشاد

انتبه عند شراء أكياس الفلتر والفلتر المطوي إلى أرقام القطع الحالية.  
تجد المعلومات الخاصة بالملحقات التكميلية وقطع الغيار على الموقع [www.kaercher.com](http://www.kaercher.com).

## الشفط الجاف

### تنبيه

#### كنس الأتربة الباردة

تلف الجهاز.  
اقصر على كنس الأتربة الباردة باستخدام فاصل الأتربة الأولى.

### تنبيه

#### الفلتر المطوي المسطح تالف أو رطب

تضرر الجهاز.  
قبل بدء التشغيل، افحص الفلتر المطوي المسطح بحثاً عن التلف واستبدله إذا لزم الأمر.  
نظف بالمكنسة الكهربائية الفلتر المطوي المسطح الجاف فقط.

### إرشاد

استبدل الفلتر الكبسي في الوقت المناسب، لأن الفلتر الكبسي المتصلب للغاية قد يتلف. يتعلق امتلاء الفلتر الكبسي بالأوساخ التي تم شفطها. يجب أن يتم استبدال الفلتر الكبسي بشكل متكرر عند استخدامه لشفط الغبار والرمل وما إلى ذلك.

## الشفط الرطب

### تنبيه

#### الكنس الرطب بكيس الفلتر

تلف الجهاز.  
لا تستخدم كيس الفلتر عند التنظيف الرطب بالمكنسة الكهربائية.

### تنبيه

#### التشغيل بحاوية ممتلئة

عندما تكون الحاوية ممتلئة، يُغلق المفتاح العوامة فتحة الشفط ويعمل الجهاز بسرعة أعلى.  
أغلق الجهاز فوراً وأفرغ الحاوية.

### إرشاد

إذا سقط الجهاز، فقد تغلق العوامة أيضاً. ليكون الجهاز قادراً على التنظيف مرة أخرى، اضبط الجهاز وأوقف تشغيله وانتظر 5 ثوان ثم أعد تشغيله مرة أخرى.

## العمل مع الأدوات الكهربائية (فقط للأجهزة ذات المقبس المدمج)

### ⚠ تنويه

#### بدء التشغيل غير المقصود للأداة الكهربائية

إصابة أو ضرر في الممتلكات.  
تأكد من أن الأداة الكهربائية جاهزة للاستخدام بمجرد توصيلها بالمقبس.

1. توصيل خرطوم الشفط.

### صورة إيضاحية H

2. إذا لزم الأمر، يمكن موائمة المهايي مع قطر وصلة الجهاز الكهربائي باستخدام أداة مناسبة.

3. الخيار (A) إدخال المهايي على المقبض اليدوي لخرطوم الشفط.

توصيل خرطوم الشفط مع المهايي مع الجهاز الكهربائي.

الخيار (B) لمزيد من المرونة عند العمل، يجب توصيل المهايي بخرطوم الجهاز ومقبض خرطوم الشفط وتوصيله بالجهاز الكهربائي.

الخيار (C) يمكن في بعض الأجهزة الكهربائية توصيل مقبض خرطوم الشفط مباشرة مع الجهاز الكهربائي.

### صورة إيضاحية N

4. أدخل قابس الشبكة للأداة الكهربائية في المقبس.

### صورة إيضاحية O

5. ينبغي أن يتم مفتاح الجهاز على MAX  $\oplus$   $\ominus$  ضبطه. يمكن تنظيم الطاقة باستخدام المفتاح الدوار.

يتم تنشيط الشفط تلقائياً.

### صورة إيضاحية M

### إرشاد

لاحظ الحد الأقصى للحمل المتصل (انظر المعلومات الموجودة على مقبس الجهاز).

### إرشاد

بمجرد تشغيل الأداة الكهربائية، يبدأ توربين الشفط في العمل مع تأخير 0.5 ثانية. إذا تم إيقاف تشغيل الأداة الكهربائية، يستمر توربين الشفط في العمل لمدة 5 ثوان تقريباً لشفط الأوساخ المتبقية في خرطوم الشفط.

## نظام تنظيف الفلتر المدمج

### إرشاد

تم تصميم نظام تنظيف الفلتر من أجل شفط كميات كبيرة من الغبار الناعم بدون إدخال كيس فلتر. يمكن عن طريق نظام تنظيف الفلتر أن يتم تنظيف الفلتر المطوي المتسخ بضغط زر وبالتالي زيادة قوة الشفط مرة أخرى.

- أدخل مقبض خرطوم الشفط في وضع الركن الموجود على رأس الجهاز. اضغط 3 مرات على زر تنظيف الفلتر عندما يكون الجهاز مشغولاً، أثناء الضغط يجب الانتظار 4 ثواني بين الضغطة والأخرى.

### صورة إيضاحية P

### إرشاد

بعد الضغط عدة مرات على زر تنظيف الفلتر، تحقق من سعة الحاوية. خلاف ذلك يمكن أن تسرب الأوساخ عند فتح الحاوية

## إرشادات عامة



يرجى قراءة دليل التشغيل هذا قبل أول استخدام للجهاز وكذلك إرشادات السلامة المرفقة. ثم يجب استخدام الجهاز وفقاً لذلك. عليك الاحتفاظ بكلتا الكتيبين وذلك للاستخدام اللاحق أو تسليمهما للمالك التالي.

## الغرض من الاستخدام

اقتصر على استخدام الجهاز في المنزل. الجهاز مصمم للاستخدام كمكنسة كهربائية للتنظيف الرطب والجاف وفقاً للشروحات ومعلومات السلامة الواردة في تعليمات التشغيل. هذه. لا يجوز كنس الأتربة الباردة إلا باستخدام ملحقات مناسبة. احرص على حماية الجهاز من المطر ولا تخزنه بالخارج.

### إرشاد

لا تتحمل الشركة الصانعة أية مسؤولية عن الأضرار المحتملة الناجمة عن الاستخدام غير السليم أو التشغيل غير الصحيح.

## حماية البيئة



المواد المستخدمة في التغليف قابلة لإعادة التدوير. يرجى التخلص من مواد التغليف بطريقة تحافظ على البيئة.



تحتوي الأجهزة الكهربائية والإلكترونية مواد قيمة قابلة لإعادة التدوير وغالباً على أجزاء مثل البطاريات، متراكمات أو الزيوت والتي قد تشكل خطورة على صحة الإنسان والبيئة في حالة التعامل معها أو تم التخلص منها بصورة خاطئة. إلا أن هذه الأجزاء ضرورية لتشغيل الجهاز بصورة سليمة. لا يجوز التخلص من الأجهزة المميزة بهذا الرمز مع النفايات المنزلية.

### إرشادات حول مواد المحتويات (REACH)

تجد المعلومات الحالية حول مواد المحتويات على الموقع: [www.kaercher.com/REACH](http://www.kaercher.com/REACH)

## الملحقات التكميلية وقطع الغيار

استخدام الملحقات التكميلية الأصلية وقطع الغيار الأصلية فقط، والتي تضمن تشغيل الجهاز بشكل آمن وخالٍ من الاختلالات. تجد المعلومات الخاصة بالملحقات التكميلية وقطع الغيار على الموقع [www.kaercher.com](http://www.kaercher.com).

## محتوى التسليم

محتوى تسليم الجهاز مصور على العبوة. تأكد من وجود جميع محتويات العبوة عند فتحها. وفي حالة نقص أية ملحقات تكميلية أو اكتشاف أي تلف بها ناتج عن عملية النقل، يرجى إخطار البائع.

## الضمان

يسري في كل دولة شروط الضمان التي تضعها شركة التسويق المتخصصة التابعة لنا. نحن نتولى إصلاح الأخطاء التي قد تطرأ على جهازك خلال فترة الضمان بدون مقابل. عندما يكون سبب هذه الأعطال ناجم عن عيب في المواد المستخدمة أو في عملية التصنيع. في حالة استحقاق الضمان، توجه من فضلك بقسيمة الشراء إلى أقرب موزع أو مركز خدمة عملاء معتمد. (العنوان على الصفحة الخلفية)

## مواصفات الجهاز

توضيح الرسوم التوضيحية للجهاز بأفضل المعدات الممكنة (WD 6) (P S / KWD 6 P S).

يوجد اختلاف في المعدات اعتماداً على الطراز المحدد. يتم وصف المعدات المحددة على عبوة الجهاز. للأشكال، انظر صفحة الصور.

### صورة إيضاحية A

① وصلة خرطوم الشفط

② مفتاح دوّار

(مزود بمنظم القدرة للأجهزة ذات المقبس)

③ مقبض الجهاز

④ وظيفية النفخ

⑤ زر تنظيف الفلتر

⑥ مقبض وضع الركن

⑦ مقبض الحمل

⑧ مقبض

⑨ مساحة تخزين

⑩ علبه الفلتر وزر التحرير

⑪ خطاف الكابل

⑫ تخزين الخرطوم (كلا الجانبين)

⑬ لوحة مواصفات مزودة بالبيانات الفنية (مثل حجم الوعاء)

⑭ مكان إدخال الملحقات

⑮ وصلة الشبكة مع قابس الشبكة

⑯ فوهة أرضية لحامل الركن

⑰ عجلة التوجيه

⑱ برغى تصريف

⑲ فلتر كيسى

⑳ فلتر مطوى مسطح

㉑ مقبض قابل للإزالة مزودة بحماية كهروستاتيكية

㉒ خرطوم شفط مزود بموصل

㉓ أنابيب شفط 2 × 0.5 م

㉔ فوهة الشقوق

㉕ فوهة الأرضية

㉖ محول لتوصيل الأدوات الكهربائية

㉗ خرطوم الاتساخات الخشنة، NW 45 (تجديد)

㉘ أنابيب الاتساخات الخشنة، 2 × 0,5 م، NW 45 (تجديد)

㉙ فوهة تنظيف الأرضيات ذات الاتساخات الخشنة، NW 45 (تجديد)

㉚ فرشاة شفط بشعيرات ناعمة (ورشة العمل)

㉛ خرطوم ملولب مرن (الورشة)

## تركيب العجلات الدوّارة ومكان إدخال الملحقات

1. يعمل المقبض بقبّل رأس الجهاز والحاوية في نفس الوقت. لفتح القبّل، يجب إدارة القوس للأمام حتى يتحرر القبّل.

2. قبل الاستخدام لأول مرة، قم بإزالة المحتويات من الحاوية وقم بتركيب العجلات الدوّارة.

صورة إيضاحية C

صورة إيضاحية D

3. اشبك مكان إدخال الملحقات على الجزء الخلفي من رأس الجهاز.

صورة إيضاحية E

### إرشاد

بالنسبة للإصدارات المزودة بأنابيب فولاذية، يجب إزالة الغطاء الوافى قبل الاستخدام عند أول مرة.

## بدء التشغيل

### إدخال الفلتر الكيسى

1. افتح الفلتر الكيسى بالكامل.

2. قم بتركيب كيس الفلتر بوصلة الجهاز واضغط عليه بقوة.

صورة إيضاحية F

3. تركيب رأس الجهاز وتأمينه.

صورة إيضاحية G











**THANK YOU!**  
**MERCI! DANKE! ¡GRACIAS!**



Registrieren Sie Ihr Produkt und profitieren Sie von vielen Vorteilen.

Register your product and benefit from many advantages.

Enregistrez votre produit et bénéficiez de nombreux avantages.

Registre su producto y aproveche de muchas ventajas.

**[www.kaercher.com/welcome](http://www.kaercher.com/welcome)**



Bewerten Sie Ihr Produkt und sagen Sie uns Ihre Meinung.

Rate your product and tell us your opinion.

Évaluer votre produit et dites-nous votre opinion.

Reseñe su producto y díganos su opinión.



**[www.kaercher.com/dealersearch](http://www.kaercher.com/dealersearch)**

**Alfred Kärcher SE & Co. KG**  
Alfred-Kärcher-Str. 28-40  
71364 Winnenden (Germany)  
Tel.: +49 7195 14-0  
Fax: +49 7195 14-2212

