

## SP 16.000 Dual



Deutsch	4
English	9
Français	15
Italiano	20
Nederlands	25
Español	31
Português	36
Dansk	42
Norsk	47
Svenska	51
Suomi	56
Ελληνικά	61
Türkçe	67
Русский	72
Magyar	78
Čeština	83
Slovenščina	88
Polski	93
Românește	99
Slovenčina	104
Hrvatski	110
Srpski	115
Български	120
Eesti	125
Latviešu	130
Lietuviškai	136
Українська	141
Қазақша	146
日本語	152
العربية	158



**Register  
your product**  
[www.kärcher.com/welcome](http://www.kärcher.com/welcome)

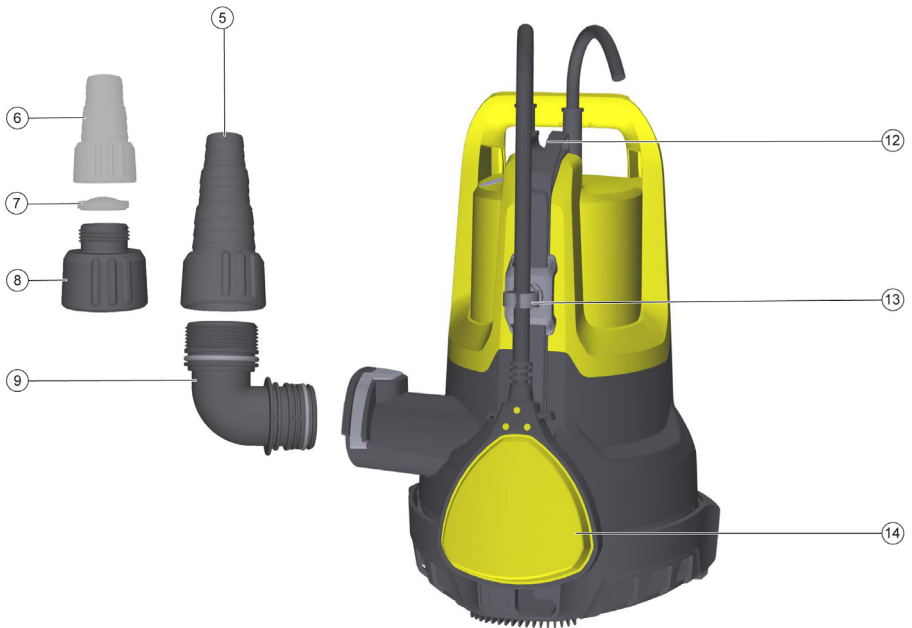
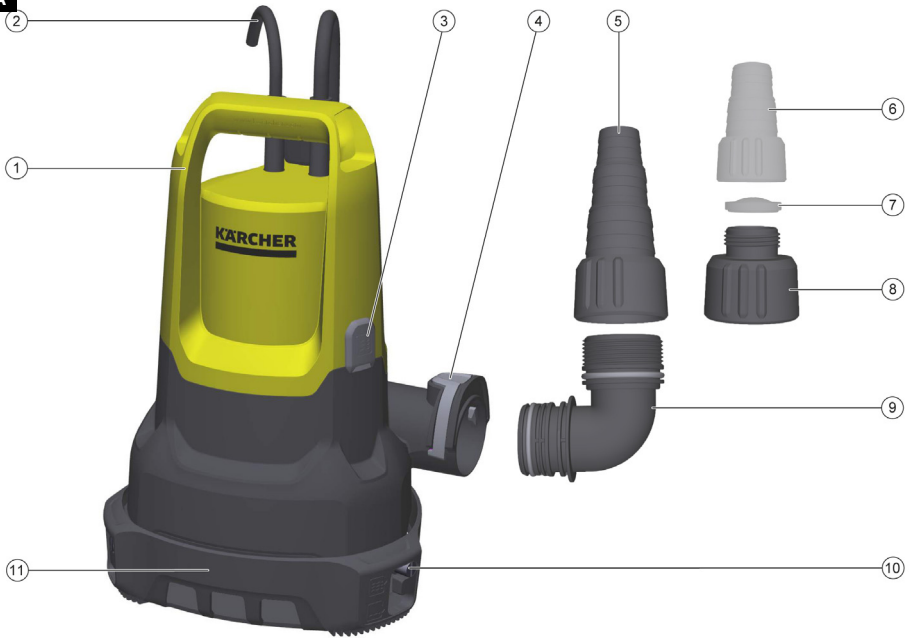

5.991-038.0 (07/22)

**A**

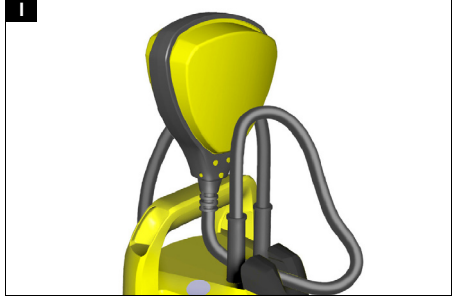
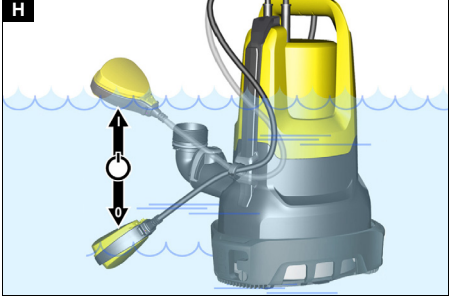
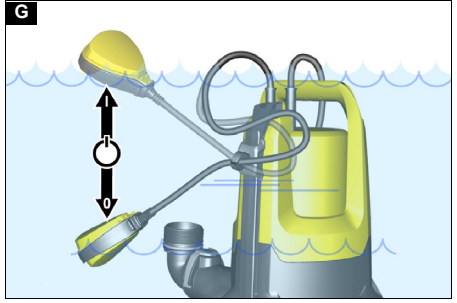
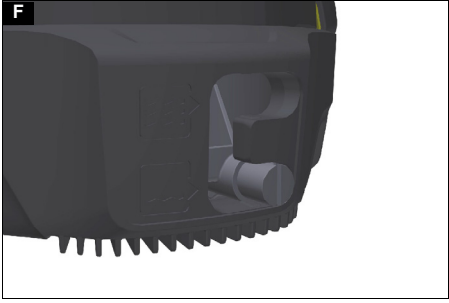
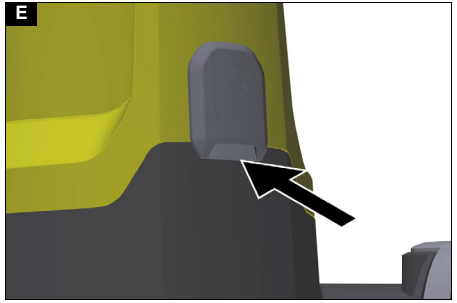
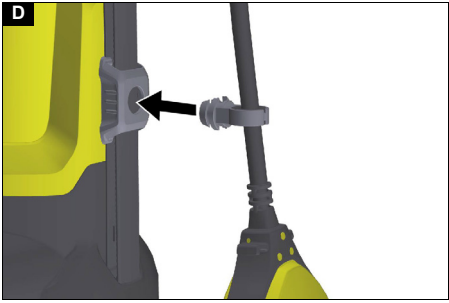
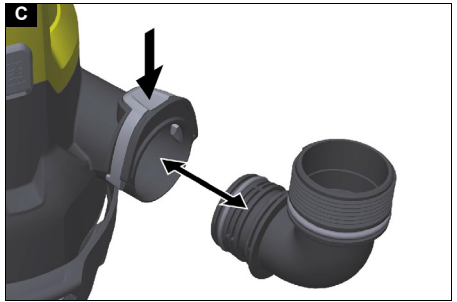
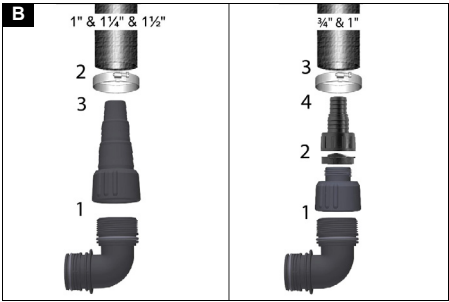

## Inhalt

Allgemeine Hinweise .....	4
Bestimmungsgemäße Verwendung .....	4
Gefahrenstufen .....	4
Umweltschutz .....	4
Zubehör und Ersatzteile .....	4
Lieferumfang .....	4
Garantie .....	5
Gerätebeschreibung .....	5
Inbetriebnahme .....	5
Betrieb .....	5
Pflege und Wartung .....	6
Transport .....	7
Lagerung .....	7
Hilfe bei Störungen .....	7
Technische Daten .....	8
Optimierung der Fördermenge .....	8
EU-Konformitätserklärung .....	9

## Allgemeine Hinweise



Lesen Sie vor der ersten Benutzung des Geräts diese Originalbetriebsanleitung und die beiliegenden Sicherheitshinweise. Handeln Sie danach. Bewahren Sie beide Hefte für späteren Gebrauch oder für Nachbesitzer auf.

## Bestimmungsgemäße Verwendung

Benutzen Sie das Gerät ausschließlich für den Privathaushalt.

Bestimmungsgemäße Verwendung:

- Entwässern von Gebäudeteilen bei Überschwemmungen
  - Um- und Auspumpen von Behältern
  - Wasserentnahme aus Brunnen und Schächten
  - Süßwasser aus Booten und Jachten pumpen
- Hinweise zur Funktionsweise siehe Kapitel *Betrieb*.

## Zulässige Förderflüssigkeiten

### **⚠ GEFAHR**

**Lebens- und Beschädigungsgefahr beim Fördern explosiver, brennbarer bzw. ungeeigneter Stoffe!**

*Brennbare bzw. explosive Stoffe können sich entzünden bzw. explodieren.*

*Ungeeignete Stoffe können die Pumpe beschädigen.*

*Fördern Sie keine explosiven, brennbaren oder ätzenden Flüssigkeiten oder Gase (z. B. Kraftstoffe, Petroleum, Nitroverdünnung) und keine Fette, Öle, Salzwasser oder Abwasser aus Toilettenanlagen oder Wasser, das eine geringere Fließfähigkeit hat als sauberes Wasser.*

Zulässige Förderflüssigkeiten:

- Süßwasser bis zu dem angegebenen Verschmutzungsgrad, maximale Partikelgröße siehe Kapitel *Technische Daten*.
- Schwimmbadwasser bei bestimmungsgemäßer Dosierung der Additive
- Waschlauge, z. B. aus ausgelaufenen Waschmaschinen. Pumpe anschließend mit klarem Süßwasser spülen und reinigen, siehe Kapitel *Spülen und reinigen*.
- Die Temperatur der Förderflüssigkeiten muss zwischen 5 °C und 35 °C liegen

## Unsachgemäße Verwendung

### **ACHTUNG**

**Beschädigungsgefahr durch Frost!**

*Der Betrieb bei Frost kann das Gerät beschädigen.*

*Ein nicht vollständig entleertes Gerät kann durch Frost beschädigt werden.*

*Betreiben Sie das Gerät nicht bei Frost.*

*Schützen Sie das Gerät vor Frost.*

### **ACHTUNG**

**Beschädigungsgefahr bei Dauerbetrieb!**

*Das Gerät ist nicht für ununterbrochenen Dauerbetrieb geeignet.*

*Betreiben Sie das Gerät nicht ununterbrochen über längere Zeit (z. B. Dauerumwälzbetrieb in Teichen) oder als stationäre Installation (z. B. als Hebeanlage, Springbrunnenpumpe).*

**Hinweis**

*Der Hersteller haftet nicht für eventuelle Schäden, die durch unsachgemäße Verwendung oder falsche Bedienung verursacht werden.*

## Gefahrenstufen

### **⚠ GEFAHR**

- Hinweis auf eine unmittelbar drohende Gefahr, die zu schweren Körperverletzungen oder zum Tod führt.

### **⚠ WARNUNG**

- Hinweis auf eine möglicherweise gefährliche Situation, die zu schweren Körperverletzungen oder zum Tod führen kann.

### **⚠ VORSICHT**

- Hinweis auf eine möglicherweise gefährliche Situation, die zu leichten Verletzungen führen kann.

### **ACHTUNG**

- Hinweis auf eine möglicherweise gefährliche Situation, die zu Sachschäden führen kann.

## Umweltschutz



Die Verpackungsmaterialien sind recyclebar. Bitte Verpackungen umweltgerecht entsorgen.



Elektrische und elektronische Geräte enthalten wertvolle recyclebare Materialien und oft Bestandteile wie Batterien, Akkus oder Öl, die bei falschem Umgang oder falscher Entsorgung eine potentielle Gefahr für die menschliche Gesundheit und die Umwelt darstellen können. Für den ordnungsgemäßen Betrieb des Geräts sind diese Bestandteile jedoch notwendig. Mit diesem Symbol gekennzeichnete Geräte dürfen nicht mit dem Hausmüll entsorgt werden.

**Hinweise zu Inhaltsstoffen (REACH)**

Aktuelle Informationen zu Inhaltsstoffen finden Sie unter: [www.kaercher.de/REACH](http://www.kaercher.de/REACH)

## Zubehör und Ersatzteile

Nur Original-Zubehör und Original-Ersatzteile verwenden, sie bieten die Gewähr für einen sicheren und störungsfreien Betrieb des Geräts.

Informationen über Zubehör und Ersatzteile finden Sie unter [www.kaercher.com](http://www.kaercher.com).

## Lieferumfang

Der Lieferumfang des Geräts ist auf der Verpackung abgebildet. Prüfen Sie beim Auspacken den Inhalt auf Vollständigkeit. Bei fehlendem Zubehör oder bei Transportschäden benachrichtigen Sie bitte Ihren Händler.

## Garantie

In jedem Land gelten die von unserer zuständigen Vertriebsgesellschaft herausgegebenen Garantiebedingungen. Etwaige Störungen an Ihrem Gerät beseitigen wir innerhalb der Garantiefrist kostenlos, sofern ein Material- oder Herstellungsfehler die Ursache sein sollte. Im Garantiefall wenden Sie sich bitte mit Kaufbeleg an Ihren Händler oder die nächste autorisierte Kundendienststelle.

(Adresse siehe Rückseite)

## Gerätebeschreibung

Abbildungen siehe Grafikseiten

### Abbildung A

- ① Tragegriff
- ② Netzanschlusskabel mit Stecker
- ③ Automatische Entlüftungsvorrichtung
- ④ Schlauchanschluss Quick-Connect
- ⑤ Pumpenanschlussstück G 1 ½ (1", 1 ¼" und 1 ½" Schlauchanschluss und G 1 ½ - Gewinde)
- ⑥ \*Pumpenanschlussstück G 1 (3/4" und 1" Schlauchanschluss und G 1 - Gewinde)
- ⑦ \*Rückschlagventil
- ⑧ G 1 - Gewindeanschluss
- ⑨ Anschlussstutzen (G 1 ½ - Gewinde)
- ⑩ Einstellung Filterkorb
- ⑪ Filterkorb
- ⑫ Arretierung (Schwimmerschalter)
- ⑬ Höhenverstellung (Schwimmerschalter)
- ⑭ Schwimmerschalter

\*Nicht im Lieferumfang enthalten.

## Inbetriebnahme

### ⚠ GEFAHR

#### Stromschlag- und Verletzungsgefahr!

Das Gerät enthält elektrische und mechanische Bauteile.

Trennen Sie das Gerät immer von der Stromversorgung, bevor Sie es zusammenbauen, zerlegen oder reinigen.

#### Hinweis

Je kürzer die Schlauchlänge und größer der Schlauchdurchmesser, desto höher die Förderleistung.

Um Verstopfungen der Pumpe zu vermeiden, bei Schlauchdurchmessern kleiner als 1 ¼" einen Vorfilter verwenden.

Der Pumpenanschluss ist mit einem Stecksystem ausgestattet (Quick-Connect).

Der Anschlussstutzen mit Pumpenanschlussstück G 1 ½ und der G1 - Gewindeanschluss liegen dem Gerät unmontiert bei.

#### Hinweis

Am Pumpenanschlussstück G 1 ½ können Schläuche mit Durchmesser 1", 1 ¼" und 1 ½" angeschlossen werden.

Damit die gewünschte Korngröße gefördert werden kann, muss ein ausreichend großer Schlauchdurchmesser gewählt und das Pumpenanschlussstück G 1 ½

entsprechend an den Nuten gekürzt werden. Auch bei kleineren Korngrößen wird ein großer Schlauchdurchmesser empfohlen, um eine hohe Durchflussmenge zu ermöglichen.

#### Schlauch an Pumpe anschließen, bei Verwendung eines 1", 1 ¼" oder 1 ½" Schlauchs:

- 1 Pumpenanschlussstück G 1 ½ auf den Anschlussstutzen schrauben.

#### Abbildung B

- 2 Schlauchklemme auf Schlauch schieben.
- 3 Schlauch auf Pumpenanschlussstück G 1 ½ schieben und mit Schlauchklemme befestigen.
- 4 Anschlussstutzen in Quick-Connect schieben.

#### Abbildung C

#### Schlauch an Pumpe anschließen, bei Verwendung eines ¾" oder 1" Schlauchs:

- 1 G 1 - Gewindeanschluss auf Anschlussstutzen schrauben.

#### Abbildung B

- 2 Sonderzubehör Pumpenanschlussstück G 1 (6.997-359.0 Pumpenanschlussstück G 1 (33,3 mm) inkl. Rückschlagventil - nicht im Lieferumfang enthalten) auf den G 1 - Gewindeanschluss montieren:

a Rückschlagventil so auf G 1 - Gewindeanschluss legen, dass Schrift "UP" lesbar ist.

b Pumpenanschlussstück G 1 auf G 1 - Gewindeanschluss schrauben.

- 3 Schlauchklemme auf Schlauch schieben.
- 4 Schlauch auf Pumpenanschlussstück G 1 schieben und mit Schlauchklemme befestigen.
- 5 Anschlussstutzen in Quick-Connect schieben.

#### Abbildung C

#### Pumpe aufstellen / eintauchen:

- 1 Höhenverstellung des Schwimmerschalters in die Arretierung stecken.

#### Abbildung D

- 2 Die Pumpe standsicher auf festem Untergrund in der Förderflüssigkeit aufstellen oder durch ein am Tragegriff befestigtes Seil eintauchen.

#### Hinweis

Der Ansaugbereich darf nicht durch Verunreinigungen blockiert sein. Bei schlammigem Untergrund die Pumpe auf einen Ziegelstein oder Ähnlichem abstellen. Darauf achten, dass die Pumpe waagrecht steht. Die Pumpe nicht am Kabel oder Schlauch tragen.

## Betrieb

### ⚠ GEFAHR

#### Lebensgefahr durch elektrischen Schlag!

Beim Berühren spannungsführender Teile besteht Lebensgefahr durch elektrischen Schlag.

Berühren Sie während des Betriebs nicht das am Tragegriff befestigte Seil und keine Gegenstände, die mit der Förderflüssigkeit in Kontakt sind (z. B. in die Förderflüssigkeit ragende Rohrleitungen, Geländer) und fassen Sie nicht in die Förderflüssigkeit.

#### Automatische Entlüftungsvorrichtung

1. Bei geringem Flüssigkeitsstand entweicht eventuell angesaugte oder in der Pumpe vorhandene Luft über die automatische Entlüftungsvorrichtung. Neben Luft kann auch Flüssigkeit austreten.



Hat die Pumpe bei niedrigem Flüssigkeitsstand Probleme beim Ansaugen, Netzstecker wiederholt aus- und einstecken, um den Ansaugvorgang zu unterstützen.

#### Abbildung E

## Einstellen des Filterkorbs

Der Filterkorb kann in 2 Stellungen betrieben werden.

### Abbildung F

	Schmutz- und Klarwasserförderung. Wir empfehlen diese Filterkorbstellung zu Beginn des Pumpvorgangs, da hierbei die Förderleistung der Pumpe am größten ist.
	Flachabsaugung. In dieser Filterkorbstellung ist im manuellen Betrieb eine Flachabsaugung bis 1 mm Restflüssigkeitshöhe möglich.

1. Die Pumpe auf den Boden stellen.
2. Die Pumpe zwischen den Füßen einklemmen und am Tragegriff greifen.
3. Den Filterkorb durch Drehen des Griffs nach rechts ausrasten.
4. Den Filterkorb in die gewünschte Stellung bringen.
5. Den Filterkorb durch Drehen des Griffs nach links einrasten.

## Automatikbetrieb

1. Den Schwimmerschalter über die Höhenverstellung und die Kabellänge zwischen Schwimmerschalter und Arretierung einstellen.

### Hinweis

Wenn die Pumpe unbeaufsichtigt betrieben wird, den Schwimmerschalter immer in die oberste Position einstellen, um zu gewährleisten, dass die Pumpe zuverlässig ausschalten kann.

### Abbildung G

Wenn der Schwimmerschalter auf die unterste Position eingestellt wird, die Kabellänge zwischen Schwimmerschalter und Arretierung auf 2,5 cm einstellen, siehe Markierung am Kabel.

### Abbildung H

2. Den Filterkorb in die Stellung "Schmutz- und Klarwasserförderung" bringen, siehe Kapitel *Einstellen des Filterkorbs*.
3. Den Netzstecker in die Steckdose stecken.

### Hinweis

Im Automatikbetrieb steuert der Schwimmerschalter den Pumpvorgang automatisch. Die Pumpe schaltet ein, sobald der Schwimmerschalter durch den steigenden Flüssigkeitsstand die Einschalthöhe erreicht. Die Pumpe schaltet aus, sobald der Schwimmerschalter durch den sinkenden Flüssigkeitsstand die Abschalthöhe erreicht. Die Bewegungsfreiheit des Schwimmerschalters muss gewährleistet sein.

### Hinweis

Die Schalzhöhen variieren je nach:

- Lage des Schwimmerschalters.
- Kabellänge zwischen Schwimmerschalter und Arretierung.

Die Kabellänge muss mindestens 2,5 cm betragen. Wir empfehlen, die eingestellte Kabellänge beizubehalten. Zur Angabe der Schalzhöhen siehe Kapitel *Technische Daten*.

## Manueller Betrieb

### Hinweis

Im manuellen Betrieb bleibt die Pumpe eingeschaltet.

Die angegebene Restflüssigkeitshöhe (siehe Kapitel *Technische Daten*) kann nur bei manuellem Betrieb erreicht werden.

1. Den Schwimmerschalter in der Arretierung nach oben zeigend befestigen.

### Abbildung I

2. Den Filterkorb je nach Flüssigkeitsstand in die gewünschte Stellung bringen (siehe Kapitel *Technische Daten* und *Einstellen des Filterkorbs*).

## ACHTUNG

### Beschädigungsgefahr bei Trockenlauf!

Trockenlauf führt zu erhöhtem Verschleiß an der Pumpe.

Lassen Sie die Pumpe im manuellen Betrieb nicht unbeaufsichtigt.

Ziehen Sie bei Trockenlauf unverzüglich den Netzstecker aus der Steckdose.

3. Den Netzstecker in die Steckdose stecken.

## Betrieb beenden

1. Den Netzstecker aus der Steckdose ziehen.  
Das Gerät stoppt.

## ACHTUNG

### Beschädigungsgefahr!

Beschädigungsgefahr durch eingetrocknete Verschmutzungen bzw. Zusätze.

Spülen und reinigen Sie das Gerät unmittelbar nach jedem Gebrauch.

2. Wurde verschmutzte oder mit Zusätzen versetzte Flüssigkeit gefördert, das Gerät unmittelbar nach dem Beenden des Betriebs spülen und reinigen, siehe Kapitel *Spülen und reinigen*.
3. Das Gerät und die Zubehöre entleeren und trocknen lassen.

## Pflege und Wartung

### ⚠ GEFAHR

#### Stromschlag- und Verletzungsgefahr!

Das Gerät enthält elektrische und mechanische Bauteile.

Reinigung und Benutzerwartung dürfen nicht von Kindern durchgeführt werden.

## Spülen und reinigen

## ACHTUNG

### Beschädigungsgefahr!

Beschädigungsgefahr durch eingetrocknete Verschmutzungen bzw. Zusätze.

Spülen und reinigen Sie das Gerät unmittelbar nach jedem Gebrauch.

1. Wurde verschmutzte oder mit Zusätzen versetzte Flüssigkeit gefördert, muss das Gerät anschließend gespült werden: Mit dem Gerät klares Süßwasser ohne Zusätze fördern, bis alle Verschmutzungen bzw. Zusätze aus dem Gerät gespült sind.

### ⚠ GEFAHR

#### Stromschlag- und Verletzungsgefahr!

Das Gerät enthält elektrische und mechanische Bauteile.

Trennen Sie das Gerät immer von der Stromversorgung, bevor Sie es zusammenbauen, zerlegen oder reinigen.

2. Den Netzstecker aus der Steckdose ziehen.
3. Die Taste des Quick-Connects drücken und die Anschlussstutzen abziehen.

### Abbildung C

- 4 Gegebenenfalls Rückstände aus dem Schlauch und am Quick-Connect entfernen.
- 5 Das Gerät außen mit einem weichen, sauberen Tuch und klarem Süßwasser reinigen.
- 6 Das Gerät und die Zubehöre entleeren und trocknen lassen.

### Wartung

Das Gerät ist wartungsfrei.

### Transport

Transport von Hand

#### **⚠ VORSICHT**

##### **Verletzungsgefahr durch Stolpern!**

*An losen Kabeln und Schläuchen besteht Verletzungsgefahr durch Stolpern.*

*Achten Sie beim Versetzen des Geräts auf Kabel und Schläuche.*

1. Das Gerät am Tragegriff anheben und tragen.

Transport in Fahrzeugen

#### **⚠ WARNUNG**

##### **Verletzungsgefahr, Beschädigungsgefahr!**

*Achten Sie beim Transport auf das Gewicht des Geräts. Verstauen oder sichern Sie das Gerät gemäß den geltenden Richtlinien, damit es während des Transports nicht verrutscht oder herumgeschleudert wird.*

2. Das Gerät beim Transport in Fahrzeugen nach den jeweils geltenden Richtlinien gegen Rutschen und Kippen sichern.

### Lagerung

#### **ACHTUNG**

##### **Beschädigungsgefahr durch Frost!**

*Ein nicht vollständig entleertes Gerät kann durch Frost beschädigt werden.*

*Entleeren Sie Gerät und Zubehör vollständig, bevor Sie es lagern.*

*Schützen Sie das Gerät vor Frost.*

*Lagern Sie das Gerät an einem frostfreien Ort und nicht im Freien.*

#### **⚠ VORSICHT**

##### **Verletzungs- und Beschädigungsgefahr!**

*Das Gerät kann auf geneigten Flächen kippen.*

*Beachten Sie bei der Lagerung das Gewicht des Geräts.*

1. Die Pumpe und die Zubehöre vollständig entleeren.
2. Die Pumpe und die Zubehöre trocknen lassen.
3. Die Pumpe an einem frostfreien Ort aufbewahren.

### Hilfe bei Störungen

Störungen haben oft einfache Ursachen, die Sie mit Hilfe der folgenden Übersicht selbst beheben können. Im Zweifelsfall oder bei hier nicht genannten Störungen wenden Sie sich bitte an den autorisierten Kundendienst.

Fehler	Ursache	Behebung
<b>Die Pumpe läuft, fördert aber nicht</b>	In der Pumpe ist Luft.	1. Mehrmals den Netzstecker aus der Steckdose ziehen und einstecken, bis Flüssigkeit angesaugt wird.
	Der Ansaugbereich ist verstopft.	1. Den Netzstecker aus der Steckdose ziehen. 2. Den Ansaugbereich reinigen.
	Der Flüssigkeitsstand ist im manuellen Betrieb zu niedrig.	1. Die Pumpe möglichst tiefer in die Förderflüssigkeit eintauchen, siehe Kapitel <i>Betrieb</i> .
<b>Die Pumpe läuft nicht an oder bleibt während des Betriebs plötzlich stehen</b>	Die Stromversorgung ist unterbrochen.	1. Die Sicherungen und die elektrischen Verbindungen prüfen.
	Der Thermoschutzschalter hat die Pumpe wegen Überhitzung abgeschaltet.	1. Den Netzstecker aus der Steckdose ziehen. 2. Die Pumpe abkühlen lassen. 3. Schmutzpartikel im Ansaugbereich entfernen. 4. Den Ansaugbereich reinigen. 5. Den Trockenlauf der Pumpe verhindern.
	Schmutzpartikel blockieren den Ansaugbereich.	1. Den Netzstecker aus der Steckdose ziehen. 2. Den Ansaugbereich reinigen.
<b>Die Förderleistung nimmt ab</b>	Der Ansaugbereich ist verstopft.	1. Den Netzstecker aus der Steckdose ziehen. 2. Den Ansaugbereich reinigen.
<b>Die Förderleistung ist zu gering</b>	Die maximale Förderhöhe ist überschritten. Der Schlauchdurchmesser und die Schlauchlänge sind falsch gewählt.	1. Die maximale Förderhöhe beachten, siehe Kapitel <i>Technische Daten</i> . 2. Gegebenenfalls einen größeren Schlauchdurchmesser oder eine kürzere Schlauchlänge wählen, siehe Kapitel <i>Optimierung der Fördermenge</i> .
<b>Der Quick-Connect lässt sich nicht öffnen oder schließen</b>	Das Stecksystem ist verschmutzt.	1. Den Clip entfernen. 2. Den Clip reinigen. 3. Den Clip montieren.

Fehler	Ursache	Behebung
<b>Der Filterkorb lässt sich nicht bewegen</b>	Der Filterkorb ist verschmutzt.	<ol style="list-style-type: none"> <li>1. Die Rastschrauben mit einem Schraubendreher lockern.</li> <li>2. Filterkorb entfernen.</li> <li>3. Filterkorb reinigen.</li> <li>4. Filterkorb montieren.</li> </ol>

## Technische Daten

**SP 16.000 Dual**

### Elektrischer Anschluss

Netzspannung	V	230-240
Netzfrequenz	Hz	50
Nennleistung	W	550

### Leistungsdaten Gerät

Fördermenge (max.)	l/h	16.000
Druck (max.)	bar	0,9
Förderhöhe (max.)	m	9
Eintauchtiefe (max.)	m	7
Partikelgröße (max.) der zulässigen Förderflüssigkeiten	mm	20

### Automatikbetrieb

Einschalhöhe Schwimmerschalter (Arretierung oberste Position)	mm	255-310
Ausschalhöhe Schwimmerschalter (Arretierung oberste Position)	mm	115-220
Einschalhöhe Schwimmerschalter (Arretierung unterste Position)	mm	155-210
Ausschalhöhe Schwimmerschalter (Arretierung unterste Position)	mm	40-120

### Manueller Betrieb

Mindestflüssigkeitshöhe Schmutz- und Klarwasserförderung	mm	60
Restflüssigkeitshöhe Schmutz- und Klarwasserförderung	mm	25
Mindestflüssigkeitshöhe Flachabsaugung	mm	40
Restflüssigkeitshöhe Flachabsaugung	mm	1

### Maße und Gewichte

Gewicht (ohne Zubehör)	kg	5,0
------------------------	----	-----

### Netzkabel

Kabellänge	m	10
------------	---	----

### Hinweis

*Ausnahmegrund nach Verordnung (EU) 2019/1781 Anhang I Abschnitt 2 (12): j*

Technische Änderungen vorbehalten.

## Optimierung der Fördermenge

Die Fördermenge ist umso größer:

- je geringer die Förderhöhe ist.
- je größer der Durchmesser des verwendeten Schlauchs ist.
- je kürzer der verwendete Schlauch ist.
- je weniger Druckverlust das angeschlossene Zubehör verursacht.



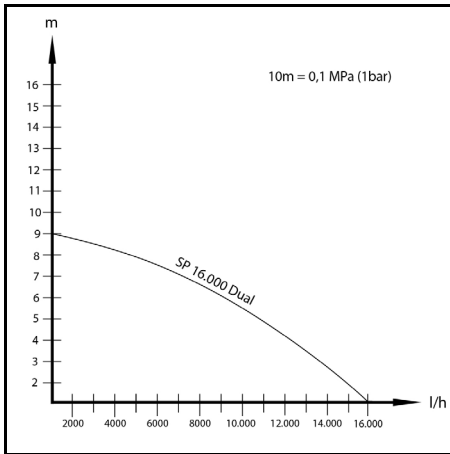

## EU-Konformitätserklärung

Hiermit erklären wir, dass die nachfolgend bezeichnete Maschine aufgrund ihrer Konzipierung und Bauart sowie in der von uns in Verkehr gebrachten Ausführung den einschlägigen grundlegenden Sicherheits- und Gesundheitsanforderungen der EU-Richtlinien entspricht. Bei einer nicht mit uns abgestimmten Änderung der Maschine verliert diese Erklärung ihre Gültigkeit.

Produkt: Pumpe  
Typ: 1.645-xxx

### Einschlägige EU-Richtlinien

2014/35/EU  
2014/30/EU  
2011/65/EU  
2009/125/EG

**Angewandte Verordnung(en)**  
(EU) 2019/1781

### Angewandte harmonisierte Normen

EN 60335-1  
EN 60335-2-41  
EN 62233: 2008  
EN 55014-1: 2017 + A11: 2020  
EN 55014-2: 2015  
EN 61000-3-2: 2014  
EN 61000-3-3: 2013  
EN IEC 63000: 2018

Die Unterzeichnenden handeln im Auftrag und mit Vollmacht des Vorstands.

H. Jenner

Chairman of the Board of Management

S. Reiser

Manager Regulatory Affairs & Certification

Dokumentationsbevollmächtigter:  
S. Reiser

Alfred Kärcher SE & Co. KG  
Alfred-Kärcher-Str. 28 - 40  
71364 Winnenden (Germany)  
Tel.: +49 7195 14-0  
Fax: +49 7195 14-2212  
Winnenden, 2021/06/01

## Contents

General notes.....	9
Intended use .....	9
Hazard levels .....	10
Environmental protection .....	10
Accessories and spare parts.....	10
Scope of delivery.....	10
Warranty.....	10
Device description.....	10
Initial startup.....	10
Operation .....	11
Care and maintenance.....	12
Transport.....	12
Storage.....	12
Troubleshooting guide.....	12
Specifications .....	13
Optimising the flow rate.....	14
Declaration of Conformity.....	14

## General notes



Read these original operating instructions and the enclosed safety instructions before using the device for the first time. Proceed accordingly. Keep both books for future reference or for future owners.

## Intended use

Only use the device in private households.  
Intended use:

- Removal of water from building sections in the event of flooding
- Transferring and pumping water from containers
- Water removal from wells and shafts
- Pumping fresh water out of boats and yachts

For notes on functional principle, see chapter *Operation*.

## Permissible feed fluids

### **⚠ DANGER**

***Danger of death and risk of damage when pumping explosive, flammable or unsuitable substances!***  
*Flammable or explosive substances may ignite or explode.*

*Unsuitable substances can damage the pump.*

*Do not pump explosive, flammable or corrosive liquids or gases (e.g. fuels, petroleum, nitro thinner) and do not pump fats, oils, salt water or waste water from sanitary facilities or water that has a lower flowing ability than clean water.*

Permissible feed fluids:

- Fresh water to the specified degree of soiling with a maximum particle size as specified in chapter *Specifications*.
- Swimming pool water with intended dosage of additives
- Washing lye, e.g. from leaking washing machines. Then rinse and clean the pump with clear fresh water, see chapter *Rinsing and cleaning*.
- The temperature of the pumped liquids must lie between 5 °C and 35 °C

## Improper use

### ATTENTION

#### **Risk of damage due to frost!**

Operation during frost may damage the device.

An incompletely emptied device can be damaged by frost.

Do not operate the device during frost.

Protect the device from frost.

### ATTENTION

#### **Risk of damage during continuous operation!**

The device is not suitable for continuous operation.

Do not operate the device continuously for long periods (e.g. continuous circulation operation in ponds) or as a stationary installation (e.g. as a water lifting system, fountain pump).

#### **Note**

The manufacturer accepts no liability for possible damage caused by improper use or incorrect operation.

## Hazard levels

### **DANGER**

- Indication of an imminent threat of danger that will lead to severe injuries or even death.

### **WARNING**

- Indication of a potentially dangerous situation that may lead to severe injuries or even death.

### **CAUTION**

- Indication of a potentially dangerous situation that may lead to minor injuries.

### ATTENTION

- Indication of a potentially dangerous situation that may lead to damage to property.

## Environmental protection



The packing materials can be recycled. Please dispose of packaging in accordance with the environmental regulations.



Electrical and electronic appliances contain valuable, recyclable materials and often components such as batteries, rechargeable batteries or oil, which - if handled or disposed of incorrectly - can pose a potential threat to human health and the environment. However, these components are required for the correct operation of the appliance. Appliances marked with this symbol are not allowed to be disposed of together with the household rubbish.

#### **Notes on the content materials (REACH)**

Current information on content materials can be found at: [www.kaercher.com/REACH](http://www.kaercher.com/REACH)

## Accessories and spare parts

Only use original accessories and original spare parts. They ensure that the appliance will run fault-free and safely.

Information on accessories and spare parts can be found at [www.kaercher.com](http://www.kaercher.com).

## Scope of delivery

The scope of delivery for the appliance is shown on the packaging. Check the contents for completeness when unpacking. If any accessories are missing or in the event of any shipping damage, please notify your dealer.

## Warranty

The warranty conditions issued by our sales company responsible apply in all countries. We shall remedy possible malfunctions on your device within the warranty period free of cost, provided that a material or manufacturing defect is the cause. In a warranty case, please contact your dealer (with the purchase receipt) or the next authorised customer service site. (See overleaf for the address)

## Device description

See graphics page for illustrations

### Illustration A

- ① Carrying handle
- ② Power supply cable with plug
- ③ Automatic venting device
- ④ Quick-Connect hose connection
- ⑤ Pump connecting piece G 1 ½ (1", 1 ¼" and 1 ½" hose connection and G 1 ½ thread)
- ⑥ \*Pump connecting piece G 1 (3/4" and 1" hose connection and G 1 thread)
- ⑦ \* Check valve
- ⑧ G 1 threaded connection
- ⑨ Connection nozzle (G 1 ½ thread)
- ⑩ Setting for filter basket
- ⑪ Filter basket
- ⑫ Lock (float switch)
- ⑬ Height adjustment (float switch)
- ⑭ Float switch

\*Not included in the scope of delivery.

## Initial startup

### **DANGER**

#### **Risk of electric shock and risk of injury!**

The device contains electrical and mechanical components.

Always disconnect the device from the power supply before assembling, disassembling or cleaning.

#### **Note**

The shorter the hose length and larger the hose diameter, the higher the delivery rate.

To avoid clogging the pump, use a pre-filter for hose diameters smaller than 1 ¼".

The pump connection is equipped with a plug system (Quick-Connect).

The connection nozzle with pump connecting piece G 1 ½ and the G1 threaded connection are supplied uninstalled with the device.

#### **Note**

Hoses with a diameter of 1", 1 ¼" and 1 ½" can be connected to the pump connecting piece G 1 ½.

A sufficiently large hose diameter must be selected and the G 1 ½ pump connecting piece must be shortened at the grooves so that the required particle size can be pumped. A large hose diameter is also recommended for smaller particle sizes to allow a high flow volume.

Connecting a hose to the pump when using a 1", 1 ¼" or 1 ½" hose:

- 1 Screw the G 1 ½ pump connecting piece onto the connection nozzle.
- 2 Push the hose clamp onto the hose.
- 3 Push the hose onto the G 1 ½ pump connecting piece and fasten it with a hose clamp.
- 4 Push the connection nozzle into the Quick-Connect.

#### Illustration C

### Connecting a hose to the pump when using a ¾" or 1" hose:

- 1 Screw the G 1 threaded connection onto the connection nozzle.
- 2 Fit the special accessory G 1 pump connecting piece (6.997-359.0 pump connecting piece G 1 (33.3 mm) incl. check valve - not included in the scope of delivery) onto the G 1 threaded connection:
  - a Place the check valve on the G 1 threaded connection so that the lettering "UP" is legible.
  - b Screw the pump connecting piece G 1 onto the G 1 threaded connection.
- 3 Push the hose clamp onto the hose.
- 4 Push the hose onto the pump connecting piece G 1 and fasten it with a hose clamp.
- 5 Push the connection nozzle into the Quick-Connect.

#### Illustration C

### Recting/immersing the pump:

- 1 Insert the height adjustment of the float switch into the lock.

#### Illustration D

- 2 Place the pump securely on solid ground in the pumped liquid or immerse it via a rope attached to the carrying handle.

#### Note

The suction area must not be blocked by soiling. If the ground is muddy, place the pump on a brick or similar. Make sure that the pump stands level. Do not carry the pump using the cable or hose.

## Operation

### ⚠ DANGER

#### Danger of death from electric shock.

Danger of death from electric shock if live parts are touched.

During operation, do not touch the rope attached to the carrying handle or any objects that are in contact with the pumped liquid (e.g. pipelines protruding into the pumped liquid, railings) and do not reach into the pumped liquid.

### Automatic venting device



1. If the fluid level is low, any sucked-in air, or air present in the pump, may escape via the automatic venting device. Liquid can also leak along with air. If the pump has problems priming when the fluid level is low, unplug and plug in the mains plug repeatedly to assist the priming process.

#### Illustration E

### Adjusting the filter basket

The filter basket can be operated in 2 positions.

#### Illustration F

	Waste water and clear water delivery. We would recommend this filter basket position at the start of the pumping process, since on this occasion the pumping capacity is at its greatest.
	Flat vacuuming. In this filter basket position, flat vacuuming is possible up to 1 mm residual fluid height in manual operation.

1. Put the pump on the ground.
2. Clamp the pump between your feet and take hold of the carrying handle.
3. Unlatch the filter basket by turning the handle to the right.
4. Move the filter basket into the required position.
5. Lock the filter basket in place by turning the handle to the left

### Automatic mode

1. Set the float switch using the height adjustment, and the cable length between the float switch and the lock.

#### Note

When the pump is operated unattended, always set the float switch to the uppermost position in order to ensure that the pump can switch off reliably.

#### Illustration G

When the float switch is set to the lowermost position, set the cable length between the float switch and the lock to 2.5 cm, see marking on the cable.

#### Illustration H

2. Move the filter basket into the "Waste water and clear water delivery" position, see chapter *Adjusting the filter basket*.
3. Plug the mains plug into the socket.

#### Note

In automatic mode, the float switch controls the pumping process automatically. The pump switches on as soon as the float switch reaches the switch-on height caused by the rising fluid level.

The pump switches off when the float switch reaches the switch-off height caused by the sinking fluid level. The float switch must be able to move freely.

#### Note

The switching heights vary depending on:

- Position of the float switch.
- Cable length between the float switch and lock.  
The cable length must be at least 2.5 cm. We would recommend retaining the set cable length. For information on the switching heights, see chapter *Specifications*.

### Manual operation

#### Note

In manual operation, the pump stays switched on. The specified residual liquid level (see chapter *Specifications*) can only be achieved via manual operation.

1. Fasten the float switch in the lock pointing upwards.

#### Illustration I

2. Move the filter basket to the desired position depending on the fluid level (see chapters *Specifications* and *Adjusting the filter basket*).

## ATTENTION

### **Risk of damage from dry running!**

*Dry running leads to increased wear on the pump.*

*Do not leave the pump unattended in manual operation. In case of dry running, immediately pull the mains plug out of the socket.*

3. Plug the mains plug into the socket.

### Finishing operation

1. Pull the mains plug out of the socket.  
The device stops.

## ATTENTION

### **Risk of damage!**

*Risk of damage due to dried soiling or additives.*

*Rinse and clean the device immediately after each use.*

2. If dirty liquids or liquids with additives have been pumped, rinse and clean the device immediately after finishing operation, see chapter *Rinsing and cleaning*.
3. Drain the device and accessories and let them dry.

## Care and maintenance

### **⚠ DANGER**

#### **Risk of electric shock and risk of injury!**

*The device contains electrical and mechanical components.*

*Cleaning and user maintenance may not be carried out by children.*

### Rinsing and cleaning

## ATTENTION

### **Risk of damage!**

*Risk of damage due to dried soiling or additives.*

*Rinse and clean the device immediately after each use.*

1. If dirty liquids or liquids with additives have been pumped, the device must be rinsed afterwards: Use the device to pump clear fresh water without additives until all soiling or additives have been flushed out of the device.

### **⚠ DANGER**

#### **Risk of electric shock and risk of injury!**

*The device contains electrical and mechanical components.*

*Always disconnect the device from the power supply before assembling, disassembling or cleaning.*

2. Pull the mains plug out of the socket.
3. Press the Quick-Connect button and remove the connection nozzle.

### Illustration C

4. Where necessary, remove residue from the hose and on Quick-Connect.
5. Clean the outside of the device with a soft, clean cloth and clear fresh water.
6. Drain the device and accessories and let them dry.

### Service

The device is maintenance-free.

## Transport

### Manual transport

#### **⚠ CAUTION**

##### **Risk of injury from tripping!**

*There is a risk of injury from tripping on loose cables and hoses.*

*Be careful of cables and hoses when moving the device.*

1. Lift and carry the device by the carrying handle.

### Transport in vehicles

#### **⚠ WARNING**

##### **Risk of injury, risk of damage!**

*Note the weight of the device during transport.*

*Store or secure the device in accordance with applicable guidelines so that it cannot slip or be thrown around during transport.*

2. When transporting the device in vehicles, secure it to prevent it from slipping or overturning in accordance with the respectively applicable guidelines.

## Storage

## ATTENTION

### **Risk of damage due to frost!**

*An incompletely emptied device can be damaged by frost.*

*Completely empty the device and accessories before storing them.*

*Protect the device from frost.*

*Store the device in a frost-free place and not outdoors.*

#### **⚠ CAUTION**

##### **Risk of injury and damage!**

*The device may tip over on sloping surfaces.*

*Be aware of the weight of the device during storage.*

1. Completely empty the pump and accessories.
2. Allow the pump and accessories to dry out.
3. Store the pump in a frost-protected place.

## Troubleshooting guide

Malfunctions often have simple causes that you can remedy yourself using the following overview. When in doubt, or in the case of malfunctions not mentioned here, please contact your authorised Customer Service.

Fault	Cause	Rectification
<b>The pump is running, but not delivering</b>	Air is in the pump.	1. Pull the mains plug out of the socket and plug it in again several times, until the fluid is drawn in.
	The suction area is clogged.	1. Pull the mains plug out of the socket. 2. Clean the suction area.
	The fluid level is too low in manual operation.	1. Immerse the pump deeper into the feed fluid if possible, see chapter <i>Operation</i> .

Fault	Cause	Rectification
<b>The pump does not start up, or stops suddenly during operation</b>	The power supply is disconnected.	1. Check the fuses and the electrical connections.
	The thermal protection switch has switched off the pump because of overheating.	1. Pull the mains plug out of the socket. 2. Allow the pump to cool down. 3. Remove any dirt particles in the suction area. 4. Clean the suction area. 5. Prevent the pump from running dry.
	Dirt particles block the suction area.	1. Pull the mains plug out of the socket. 2. Clean the suction area.
<b>The pumping capacity decreases</b>	The suction area is clogged.	1. Pull the mains plug out of the socket. 2. Clean the suction area.
<b>The delivery rate is too low</b>	The maximum delivery head is exceeded. The hose diameter and the hose length have been selected incorrectly.	1. Observe the maximum delivery head, see chapter <i>Specifications</i> . 2. If necessary, select a greater hose diameter or a shorter hose length, see chapter <i>Optimising the flow rate</i> .
<b>Quick-Connect cannot be opened or closed</b>	The push-fit system is dirty.	1. Remove the clip. 2. Clean the clip. 3. Install the clip.
<b>The filter basket cannot be moved</b>	The filter basket is dirty.	1. Loosen the latch screws using a screwdriver. 2. Remove the filter basket. 3. Clean the filter basket. 4. Install the filter basket.

## Specifications

### SP 16,000 Dual

Electrical connection		
Mains voltage	V	230-240
Power frequency	Hz	50
Nominal power	W	550
Device performance data		
Flow rate (max.)	l/h	16.000
Pressure (max.)	bar	0,9
Delivery head (max.)	m	9
Immersion depth (max.)	m	7
Particle size (max.) of permissible feed fluids	mm	20
Automatic mode		
Switch-on height of float switch (locking in uppermost position)	mm	255-310
Switch-off height of float switch (locking in uppermost position)	mm	115-220
Switch-on height of float switch (locking in lowermost position)	mm	155-210
Switch-off height of float switch (locking in lowermost position)	mm	40-120
Manual operation		
Minimum fluid height for waste water and clear water delivery	mm	60
Residual fluid height for waste water and clear water delivery	mm	25
Minimum fluid height for flat vacuuming	mm	40
Residual fluid height for flat vacuuming	mm	1

**Dimensions and weights**

Weight (without accessories) kg 5,0

**Mains cable**

Cable length m 10

**Note**

Reason for exception according to regulation (EU) 2019/1781 Annex I Section 2 (12): (j)  
Subject to technical modifications!

EN 61000-3-2: 2014  
EN 61000-3-3: 2013  
EN IEC 63000: 2018

The signatories act on behalf of and with the authority of the company management.

**Optimising the flow rate**

The flow rate is increased when:

- The lifting height is reduced.
- The diameter of the hose used is increased.
- The length of the hose used is decreased.
- The smaller the pressure loss caused by the connected up accessories.



H. Jenner  
Chairman of the Board of Management



S. Reiser  
Manager Regulatory Affairs & Certification

Documentation supervisor:

S. Reiser  
Alfred Kärcher SE & Co. KG  
Alfred-Kärcher-Str. 28 - 40  
71364 Winnenden (Germany)  
Ph.: +49 7195 14-0  
Fax: +49 7195 14-2212  
Winnenden, 2021/06/01

**Declaration of Conformity (UK)**

We hereby declare that the product described below complies with the relevant provisions of the following UK Regulations, both in its basic design and construction as well as in the version put into circulation by us. This declaration shall cease to be valid if the product is modified without our prior approval.

Product: Pump  
Type: 1.645-xxx

**Currently applicable UK Regulations**

S.I. 2016/1101 (as amended)  
S.I. 2016/1091 (as amended)  
S.I. 2012/3032 (as amended)  
S.I. 2010/2617 (as amended)

**Commission Regulation(s)**

(EU) 2019/1781

**Designated standards used**

EN 60335-1  
EN 60335-2-41  
EN 62233: 2008  
EN 55014-1: 2017 + A11: 2020  
EN 55014-2: 2015  
EN 61000-3-2: 2014  
EN 61000-3-3: 2013  
EN IEC 63000: 2018

The signatories act on behalf of and with the authority of the company management.



H. Jenner  
Chairman of the Board of Management



S. Reiser  
Manager Regulatory Affairs & Certification

Documentation supervisor:

S. Reiser  
Alfred Kärcher SE & Co. KG  
Alfred-Kärcher-Str. 28 - 40  
71364 Winnenden (Germany)  
Ph.: +49 7195 14-0

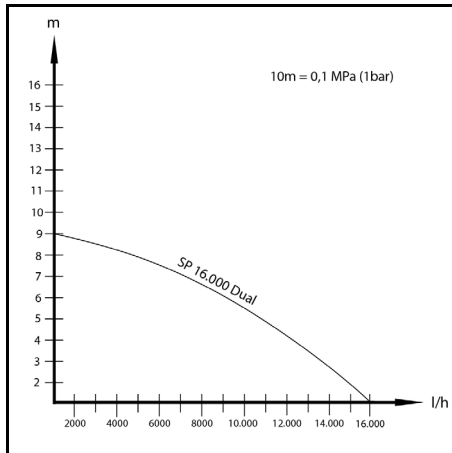

**Declaration of Conformity**

**EU Declaration of Conformity**

We hereby declare that the machine described below complies with the relevant basic safety and health requirements in the EU Directives, both in its basic design and construction as well as in the version placed in circulation by us. This declaration is invalidated by any changes made to the machine that are not approved by us.

Product: Pump  
Type: 1.645-xxx

**Currently applicable EU Directives**

2014/35/EU  
2014/30/EU  
2011/65/EU  
2009/125/EC

**Commission Regulation(s)**

(EU) 2019/1781

**Harmonised standards used**

EN 60335-1  
EN 60335-2-41  
EN 62233: 2008  
EN 55014-1: 2017 + A11: 2020  
EN 55014-2: 2015

## Contenu

Remarques générales .....	15
Utilisation conforme .....	15
Niveaux de danger .....	15
Protection de l'environnement .....	15
Accessoires et pièces de rechange .....	15
Etendue de livraison .....	16
Garantie .....	16
Description de l'appareil .....	16
Mise en service .....	16
Fonctionnement .....	16
Entretien et maintenance .....	17
Transport .....	18
Stockage .....	18
Dépannage en cas de pannes .....	18
Caractéristiques techniques .....	19
Optimisation du débit .....	19
Déclaration de conformité UE .....	20

## Remarques générales



Veillez lire le présent le manuel d'instructions original et les consignes de sécurité jointes avant la première utilisation de l'appareil. Suivez ces instructions. Conservez les deux manuels pour une utilisation ultérieure ou pour le propriétaire suivant.

## Utilisation conforme

Utiliser l'appareil uniquement pour un usage ménager privé.

Utilisation conforme :

- Drainage de parties d'un bâtiment lors d'inondations
- Transvasement et pompage de réservoirs
- Captage d'eau de sources et de puits
- Pompage d'eau douce de bateaux et de yachts

Instructions et fonctionnement, voir chapitre *Fonctionnement*.

## Fluides transportés autorisés

### **⚠ DANGER**

**Danger de mort et d'endommagement lors du transport de substances explosives, inflammables ou inappropriées !**

*Des substances inflammables ou explosives peuvent s'enflammer ou exploser.*

*Des substances inappropriées peuvent endommager la pompe.*

*Ne transportez pas de liquides ou de gaz explosifs, inflammables ou corrosifs (par exemple, carburants, pétrole, diluants pour laque cellulosique) ni de graisses, d'huiles, d'eau salée ou d'eaux usées provenant de toilettes ou d'eau dont la fluidité est inférieure à celle de l'eau propre.*

Fluides transportés autorisés :

- Eau douce jusqu'au degré de contamination indiqué, taille de particules maximale, voir chapitre *Caractéristiques techniques*.
- Eau de piscines en dosage conforme des additifs
- Lessive, par exemple provenant de fuites de machines à laver. Rincer ensuite la pompe à l'eau douce propre et la nettoyer, voir chapitre *Rincer et nettoyer*.

- La température des fluides de transport doit être comprise entre 5 °C et 35 °C

## Utilisation non-conforme

### **ATTENTION**

**Risque d'endommagement par le gel !**

*Le fonctionnement par temps de gel peut endommager l'appareil.*

*Un appareil pas entièrement vidé peut être endommagé par le gel.*

*Ne faites pas fonctionner l'appareil en présence de gel. Protéger l'appareil contre le gel.*

### **ATTENTION**

**Risque d'endommagement en cas de fonctionnement continu !**

*L'appareil n'est pas adapté pour un fonctionnement continu sans interruption.*

*Ne faites pas fonctionner l'appareil de manière ininterrompue pendant une période prolongée (par exemple, circulation continue dans des étangs) ou comme installation fixe (par exemple, comme station de relevage, pompe de fontaine).*

### **Remarque**

*Le fabricant décline toute responsabilité pour des dommages éventuels provoqués par une utilisation non-conforme ou une mauvaise commande.*

## Niveaux de danger

### **⚠ DANGER**

- Indique un danger immédiat qui peut entraîner de graves blessures corporelles ou la mort.

### **⚠ AVERTISSEMENT**

- Indique une situation potentiellement dangereuse qui peut entraîner de graves blessures corporelles ou la mort.

### **⚠ PRÉCAUTION**

- Indique une situation potentiellement dangereuse qui peut entraîner des blessures légères.

### **ATTENTION**

- Indique une situation potentiellement dangereuse qui peut entraîner des dommages matériels.

## Protection de l'environnement



Les matériaux d'emballage sont recyclables.

Veillez éliminer les emballages dans le respect de l'environnement.



Les appareils électriques et électroniques contiennent des matériaux précieux recyclables et souvent des composants tels que des piles, batteries ou de l'huile représentant un danger potentiel pour la santé humaine et l'environnement, s'ils ne sont pas manipulés ou éliminés correctement. Ces composants sont cependant nécessaires pour le fonctionnement correct de l'appareil. Les appareils marqués par ce symbole ne doivent pas être jetés dans les ordures ménagères.

### **Remarques concernant les matières composantes (REACH)**

Les informations actuelles concernant les matières composantes sont disponibles sous : [www.kaercher.com/REACH](http://www.kaercher.com/REACH)

## Accessoires et pièces de rechange

Utiliser exclusivement des accessoires et pièces de rechange originaux. Ceux-ci garantissent le fonctionnement sûr et sans défaut de votre appareil.

Des informations sur les accessoires et pièces de rechange sont disponibles sur le site Internet [www.kaercher.com](http://www.kaercher.com).

## Etendue de livraison

L'étendue de livraison de l'appareil est illustrée sur l'emballage. Lors du déballage, vérifiez que le contenu de la livraison est complet. Si un accessoire manque ou en cas de dommage dû au transport, veuillez informer votre distributeur.

## Garantie

Les conditions de garantie publiées par notre société commerciale compétente s'appliquent dans chaque pays. Nous remédions gratuitement aux défauts possibles sur votre appareil dans la durée de garantie dans la mesure où la cause du défaut est un vice de matériel ou de fabrication. En cas de garantie, veuillez vous adresser à votre distributeur ou au point de service après-vente autorisé le plus proche avec la facture d'achat.

(Voir l'adresse au dos)

## Description de l'appareil

Pour les figures, voir pages des graphiques  
**Illustration A**

- ① Poignée de transport
- ② Câble d'alimentation avec fiche
- ③ Dispositif de purge automatique
- ④ Raccord de tuyau Quick-Connect
- ⑤ Raccord de pompe G 1 ½ (raccord de tuyau 1", 1 ¼" et 1 ½" et filetage G 1 ½)
- ⑥ \*Raccord de pompe G 1 (raccord de tuyau 3/4" et 1" et filetage G 1)
- ⑦ \*Clapet anti-retour
- ⑧ G 1 - raccord fileté
- ⑨ Manchon de raccordement (filetage G 1 ¼)
- ⑩ Ajustement du panier de filtrage
- ⑪ Panier de filtrage
- ⑫ Dispositif d'arrêt (commutateur flottant)
- ⑬ Ajustement de la hauteur (commutateur flottant)
- ⑭ Interrupteur à flotteur

\*Non inclus dans le contenu de la livraison

## Mise en service

### **⚠ DANGER**

#### **Risque d'électrocution et de blessure !**

L'appareil contient des composants électriques et mécaniques.

Débranchez toujours l'appareil de l'alimentation électrique avant de l'assembler, de le démonter ou de le nettoyer.

#### **Remarque**

Plus la longueur du tuyau est courte et le diamètre du tuyau grand, plus le débit est élevé.

Pour éviter l'engorgement de la pompe, utiliser un pré-filtre si le diamètre du tuyau est inférieur à 1 ¼".

Le raccordement de la pompe est équipé d'un système de connexion (Quick-Connect).

Le manchon de raccordement avec raccord de pompe G 1 ½ et le raccord fileté G1 sont joints à l'appareil sans être montés.

#### **Remarque**

Des tuyaux de diamètre 1", 1 ¼" et 1 ½" peuvent être raccordés au raccord de pompe G 1 ½.

Pour pouvoir atteindre la granulométrie souhaitée, il convient de choisir un diamètre du flexible suffisamment gros et raccourcir l'élément de raccord de pompe G 1 ½ en conséquence au niveau des rainures. Même en cas de plus petite taille de grain, il est recommandé d'opter pour un diamètre du flexible plus grand afin d'atteindre un débit élevé.

#### **Raccorder le tuyau à la pompe, en cas d'utilisation d'un tuyau de 1", 1 ¼" ou 1 ½" :**

- 1 Visser la pièce de raccordement de la pompe G 1 ½ sur le manchon de raccordement.

#### **Illustration B**

- 2 Insérer le collier de serrage sur le tuyau.
- 3 Insérer le tuyau sur le raccord de la pompe G 1 ½ et le fixer avec le collier de serrage.
- 4 Insérer le manchon de raccordement dans Quick-Connect.

#### **Illustration C**

#### **Raccorder le tuyau à la pompe, en cas d'utilisation d'un tuyau ¾" ou 1" :**

- 1 G 1 - Visser le raccord fileté sur le manchon de raccordement.

#### **Illustration B**

- 2 Monter l'accessoire spécial raccord de pompe G 1 (6.997-359.0 raccord de pompe G 1 (33,3 mm), clapet anti-retour incl. - non compris dans la livraison) sur le raccord fileté G 1 :

- a Poser le clapet anti-retour sur le raccord fileté G 1 de manière à ce que l'inscription « UP » soit lisible.
- b Visser le raccord de pompe G 1 sur le raccord fileté G 1.

- 3 Insérer le collier de serrage sur le tuyau.
- 4 Insérer le tuyau sur le raccord de la pompe G 1 et le fixer avec le collier de serrage.

- 5 Insérer le manchon de raccordement dans Quick-Connect.

#### **Illustration C**

#### **Installation / immersion de la pompe :**

- 1 Insérer le réglage en hauteur de e commutateur flottant dans le dispositif d'arrêt.

#### **Illustration D**

- 2 Placer la pompe de manière stable sur un sol ferme dans le liquide pompé ou l'immerger à l'aide d'une corde fixée à la poignée de transport.

#### **Remarque**

La zone d'aspiration ne doit pas être obstruée par des impuretés. Si le sol est boueux, placer la pompe sur une brique ou un objet similaire. Veiller à ce que la pompe soit à l'horizontale. Ne pas porter la pompe par le câble ou le flexible.

## Fonctionnement

### **⚠ DANGER**

#### **Danger de mort dû à une décharge électrique !**

Danger de mort par électrocution en cas de contact avec des pièces sous tension.

Pendant le fonctionnement, ne pas toucher le câble fixé à la poignée de transport ni aucun objet en contact avec le fluide de transport (par ex. tuyauterie dépassant dans



le liquide pompé, garde-corps) et ne pas mettre la main dans le liquide pompé.

### Dispositif de purge automatique

1. En cas de niveau de liquide faible, de l'air présent dans la pompe ou éventuellement aspiré s'échappe via le dispositif de purge d'air automatique. Outre de l'air, du liquide peut aussi être expulsé.



Si la pompe a des problèmes d'amorçage lorsque le niveau de liquide est bas, débrancher et rebrancher la fiche secteur à plusieurs reprises pour favoriser l'amorçage.

#### Illustration E

### Réglage de la corbeille de filtrage

La corbeille de filtrage peut être exploitée en 2 positions.

#### Illustration F

	Transport d'eau sale et claire. Nous recommandons le présent réglage de la corbeille de filtrage au début du processus de pompage, car ainsi, le débit de la pompe est le plus élevé.
	Aspiration en eau peu profonde. Dans cette position de filtrage, une aspiration en eau peu profonde jusqu'à 1 mm de hauteur résiduelle de liquide est possible en mode manuel.

1. Déposer la pompe sur le sol.
2. Bloquer la pompe entre les pieds et la saisir par la poignée de transport.
3. Dégager la corbeille de filtrage en tournant la poignée vers la droite.
4. Mettre la corbeille de filtrage dans la position souhaitée.
5. Encliqueter la corbeille de filtrage en tournant la poignée vers la gauche.

### Mode automatique

1. Régler le commutateur flottant via le réglage de la hauteur et la longueur de câble entre le commutateur flottant et le dispositif d'arrêt.

#### Remarque

Si la pompe est exploitée sans surveillance, toujours régler le commutateur flottant en position la plus haute, afin d'assurer que la pompe puisse s'arrêter de manière fiable.

#### Illustration G

Si le commutateur flottant est réglé sur la position la plus basse, régler la longueur de câble entre le commutateur flottant et le dispositif d'arrêt sur 2,5 cm, voir le père sur le câble.

#### Illustration H

2. Mettre la corbeille de filtrage dans la position « Transport d'eau sale et claire », voir chapitre Réglage de la corbeille de filtrage.
3. Brancher la fiche secteur dans la prise de courant.

#### Remarque

En mode automatique, le commutateur flottant commande automatiquement le processus de pompage. La pompe se met en marche, dès que le commutateur flottant atteint la hauteur de commutation en raison de la montée du niveau du liquide.

La pompe s'arrête, dès que le commutateur flottant atteint la hauteur de commutation en raison de la baisse

du niveau du liquide. Il faut assurer la liberté de mouvement du commutateur flottant.

#### Remarque

Les hauteurs de commutation varient en fonction :

- De la position du commutateur flottant.
- De la longueur du câble entre le commutateur flottant et le dispositif d'arrêt.

La longueur de câble doit être d'au moins 2,5 cm. Nous recommandons de conserver la longueur de câble réglée. Pour consulter les données des hauteurs de commutation, voir le chapitre Caractéristiques techniques.

### Mode manuel

#### Remarque

En mode manuel, la pompe reste allumée.

Le niveau de liquide résiduel indiqué (voir chapitre Caractéristiques techniques) ne peut être atteint qu'en mode manuel.

1. Fixer le commutateur flottant dans le dispositif d'arrêt, orienté vers le haut.

#### Illustration I

2. Mettre le panier de filtrage dans la position souhaitée en fonction du niveau de liquide (voir chapitre Caractéristiques techniques et Réglage de la corbeille de filtrage).

### ATTENTION

**Risque d'endommagement en cas de fonctionnement à sec !**

La marche à sec entraîne une usure accrue de la pompe.

Ne pas laisser la pompe sans surveillance en mode manuel.

En cas de marche à sec, immédiatement débrancher la fiche d'alimentation de la prise de courant.

3. Brancher la fiche secteur dans la prise de courant.

### Fin du fonctionnement

1. Retirer la fiche secteur de la prise de courant. L'appareil s'arrête.

### ATTENTION

**Risque d'endommagement !**

Risque d'endommagement par des salissures ou des additifs séchés.

Rincer et nettoyer l'appareil immédiatement après chaque utilisation.

2. Si du liquide sale ou contenant des additifs a été pompé, rincer et nettoyer l'appareil immédiatement après l'arrêt de l'exploitation, voir chapitre Rincer et nettoyer.

3. Vider l'appareil et les accessoires et les laisser sécher.

### Entretien et maintenance

#### ⚠ DANGER

**Risque d'électrocution et de blessure !**

L'appareil contient des composants électriques et mécaniques.

Le nettoyage et l'entretien par l'utilisateur ne doivent pas être effectués par des enfants.

### Rincer et nettoyer

#### ATTENTION

**Risque d'endommagement !**

Risque d'endommagement par des salissures ou des additifs séchés.

Rincer et nettoyer l'appareil immédiatement après chaque utilisation.

- 1 Si du liquide sale ou contenant des additifs a été pompé, l'appareil doit ensuite être rincé : Pomper de l'eau douce claire sans additifs avec l'appareil jusqu'à ce que toutes les impuretés ou tous les additifs soient rincés de l'appareil.

## ⚠ DANGER

### Risque d'électrocution et de blessure !

L'appareil contient des composants électriques et mécaniques.

Débranchez toujours l'appareil de l'alimentation électrique avant de l'assembler, de le démonter ou de le nettoyer.

- 2 Retirer la fiche secteur de la prise de courant.
- 3 Appuyer sur la touche du Quick-Connect et retirer le manchon de raccordement.

### Illustration C

- 4 Le cas échéant, retirer les résidus du flexible et du Quick-Connect.
- 5 Nettoyer l'extérieur de l'appareil avec un chiffon doux et propre et de l'eau douce claire.
- 6 Vider l'appareil et les accessoires et les laisser sécher.

## Maintenance

L'appareil ne nécessite pas d'entretien.

## Transport

### Transport à la main

## ⚠ PRÉCAUTION

### Risque de blessure par trébuchement !

Les câbles et les tuyaux détachés présentent un risque de blessure par trébuchement.

Faire attention aux câbles et aux tuyaux lors du déplacement de l'appareil.

1. Soulever et porter l'appareil par la poignée de transport.

## Transport en véhicule

## ⚠ AVERTISSEMENT

### Risque de blessures, risque d'endommagement !

Prendre en compte le poids de l'appareil pendant le transport.

Ranger ou fixer l'appareil conformément aux normes applicables afin qu'il ne glisse pas ou ne bouge pas pendant le transport.

2. En cas de transport de l'appareil dans des véhicules, le bloquer contre le glissement et le basculement suivant les normes en vigueur.

## Stockage

## ATTENTION

### Risque d'endommagement dû au gel !

Un appareil non entièrement vidé peut être endommagé par le gel.

Videz complètement l'appareil et les accessoires avant de les entreposer.

Protéger l'appareil contre le gel.

Stockez l'appareil dans un endroit à l'abri du gel et non à l'extérieur.

## ⚠ PRÉCAUTION

### Risque de blessure et d'endommagement !

L'appareil peut basculer sur des surfaces inclinées.

Tenir compte du poids de l'appareil pour le stockage.

1. Vider complètement la pompe et les accessoires.
2. Laisser sécher la pompe et les accessoires.
3. Conserver la pompe dans un endroit protégé du gel.

## Dépannage en cas de pannes

Les pannes ont souvent des causes simples qui peuvent être éliminées soi-même à l'aide de l'aperçu suivant. En cas de doute, ou en absence de mention des pannes, veuillez vous adresser au service client autorisé.

Erreur	Cause	Solution
<b>La pompe fonctionne, mais il n'y a pas de débit</b>	Présence d'air dans la pompe.	1. Retirer et brancher à plusieurs reprises la fiche dans la prise, jusqu'à aspiration du liquide.
	La zone d'aspiration est bouchée.	1. Retirer la fiche de la prise du réseau. 2. Nettoyer la zone d'aspiration.
	Le niveau de liquide en mode manuel est trop faible.	1. Immerger la pompe plus profondément autant que possible, voir chapitre <i>Fonctionnement</i> .
<b>La pompe ne démarre pas ou s'arrête soudainement pendant l'exploitation</b>	L'alimentation électrique est interrompue.	1. Contrôler les fusibles et les raccords électriques.
	Le disjoncteur thermique a arrêté la pompe en raison d'une surchauffe.	1. Retirer la fiche de la prise du réseau. 2. Laisser refroidir la pompe. 3. Retirer les particules de saleté dans la zone d'aspiration. 4. Nettoyer la zone d'aspiration. 5. Empêcher la marche à vide de la pompe.
	Des particules de saleté bloquent la zone d'aspiration.	1. Retirer la fiche de la prise du réseau. 2. Nettoyer la zone d'aspiration.
<b>La puissance du débit diminue</b>	La zone d'aspiration est bouchée.	1. Retirer la fiche de la prise du réseau. 2. Nettoyer la zone d'aspiration.

Erreur	Cause	Solution
<b>La puissance du débit est trop faible</b>	La hauteur de refoulement maximale est dépassée. Le diamètre et la longueur du flexible sont mal été choisis.	<ol style="list-style-type: none"> <li>1. Respecter la hauteur maximale de refoulement, voir chapitre <i>Caractéristiques techniques</i>.</li> <li>2. Le cas échéant, choisir un diamètre de flexible plus important ou une longueur de flexible plus courte, voir chapitre <i>Optimisation du débit</i>.</li> </ol>
<b>Le Quick-Connect ne s'ouvre et ne se ferme pas</b>	Le système enfichable est encrassé.	<ol style="list-style-type: none"> <li>1. Retirer l'attache (clip).</li> <li>2. Nettoyer l'attache (clip).</li> <li>3. Monter l'attache (clip).</li> </ol>
<b>Le panier de filtrage ne bouge pas</b>	Le panier de filtrage est encrassé.	<ol style="list-style-type: none"> <li>1. Dévisser les vis encliquetable avec un tournevis.</li> <li>2. Retirer le panier de filtrage.</li> <li>3. Nettoyer le panier de filtrage.</li> <li>4. Monter le panier de filtrage.</li> </ol>

## Caractéristiques techniques

### SP 16 000 Dual

Raccordement électrique		
Tension du secteur	V	230-240
Fréquence du secteur	Hz	50
Puissance nominale	W	550
Caractéristiques de puissance de l'appareil		
Débit (max.)	l/h	16.000
Pression (max.)	bar	0,9
Hauteur de refoulement (max.)	m	9
Profondeur d'immersion (max.)	m	7
Taille des particules (max.) des fluides transportés autorisés	mm	20
Mode automatique		
Hauteur de commutation du commutateur flottant (dispositif d'arrêt en position la plus haute)	mm	255-310
Hauteur de désactivation du commutateur flottant (dispositif d'arrêt en position la plus haute)	mm	115-220
Hauteur de commutation du commutateur flottant (dispositif d'arrêt en position la plus basse)	mm	155-210
Hauteur de désactivation du commutateur flottant (dispositif d'arrêt en position la plus basse)	mm	40-120
Mode manuel		
Hauteur minimale du liquide de transport d'eau sale et claire	mm	60
Hauteur résiduelle du liquide de transport d'eau sale et claire	mm	25
Hauteur minimale du liquide en aspiration plate	mm	40
Hauteur résiduelle du liquide en aspiration plate	mm	1
Dimensions et poids		
Poids (sans accessoires)	kg	5,0
Câble secteur		
Longueur de câble	m	10

#### Remarque

Motif d'exemption conformément au règlement (UE) 2019/1781, annexe I, section 2, point 12) : j)  
Sous réserve de modifications techniques !

### Optimisation du débit

Le débit est plus important :

- plus la hauteur de refoulement est faible.
- plus le diamètre du flexible employé est important.
- plus le flexible employé est court.

- Meno l'accessorio raccordato entra in perdita di pressione.

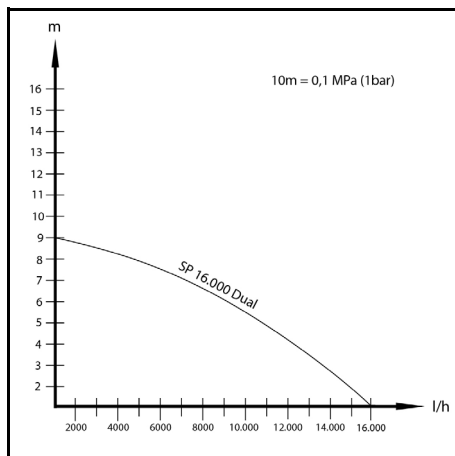

## Declarazione di conformità UE

Noi dichiariamo per la presente che la macchina designata qui sotto, in quanto alla versione che noi abbiamo messo in circolazione, è conforme, per la sua concezione e per il suo tipo, alle esigenze fondamentali di sicurezza e di salute in vigore delle norme UE. Toute modification de la machine sans notre accord annule cette déclaration.

Prodotto: Pompa

Modello: 1.645-xxx

### Norme UE in vigore

2014/35/EU

2014/30/EU

2011/65/EU

2009/125/CE

### Ordinanza(s) applicata(e)

(UE) 2019/1781

### Norme armonizzate applicate

EN 60335-1

EN 60335-2-41

EN 62233: 2008

EN 55014-1: 2017 + A11: 2020

EN 55014-2: 2015

EN 61000-3-2: 2014

EN 61000-3-3: 2013

EN IEC 63000: 2018

Les signataires agissent sous ordre et avec le pouvoir de la direction.

H. Jenner

Chairman of the Board of Management

S. Reiser

Manager Regulatory Affairs & Certification

Responsabile della documentazione:

S. Reiser

Alfred Kärcher SE & Co. KG

Alfred-Kärcher-Str. 28 - 40

71364 Winnenden (Germany)

Tél.: +49 7195 14-0

Télécopie: +49 7195 14-2212

Winnenden, le 01/06/2021

## Indice

Avvertenze generali .....	20
Impiego conforme alla destinazione d'uso .....	20
Livelli di pericolo .....	21
Tutela dell'ambiente .....	21
Accessori e ricambi .....	21
Volume di fornitura .....	21
Garanzia .....	21
Descrizione dell'apparecchio .....	21
Messa in funzione .....	21
Esercizio .....	22
Cura e manutenzione .....	23
Trasporto .....	23
Stoccaggio .....	23
Aiuto in caso di guasti .....	23
Dati tecnici .....	24
Ottimizzazione della portata .....	25
Dichiarazione di conformità UE .....	25

## Avvertenze generali



Prima di utilizzare l'apparecchio per la prima volta, leggere le presenti istruzioni per l'uso originali e le allegate avvertenze di sicurezza. Agire secondo quanto indicato nelle istruzioni.

conservare entrambi i libretti per un uso futuro o per un successivo proprietario.

## Impiego conforme alla destinazione d'uso

Questo apparecchio è destinato esclusivamente all'uso domestico.

Impiego conforme alla destinazione:

- Drenaggio di parti dell'edificio in caso di allagamenti
  - Trasbordo e svuotamento con pompa di serbatoi
  - Prelievo di acqua da pozzi
  - Pompaggio di acqua dolce fuori da barche e yacht
- Per note relative al funzionamento, vedi capitolo *Esercizio*.

## Liquidi trasportabili consentiti

### ⚠ PERICOLO

**Pericolo di morte e di danneggiamento in caso di pompaggio di sostanze esplosive, infiammabili o non adatte!**

*Le sostanze infiammabili o esplosive possono incendiarsi o esplodere.*

*Le sostanze non adatte possono danneggiare la pompa.*

*Non trasportare liquidi o gas esplosivi, infiammabili o caustici (ad es. carburanti, petrolio, diluente al nitro) e neppure grassi, oli, acqua salata o acque di scarico provenienti da impianti toilette o acqua con una fluidità inferiore a quella dell'acqua pulita.*

Liquidi trasportabili consentiti:

- Acqua dolce fino al grado di sporcizia indicato; per le dimensioni massime delle particelle, vedere il capitolo *Dati tecnici*.
- Acqua della piscina in caso di dosaggio di additivi conforme alla destinazione
- Liscivia, ad es. fuoriuscita da lavatrici. Quindi sciacquare e pulire la pompa con acqua dolce pulita, vedere il capitolo *Risciacquo e pulizia*.

- La temperatura dei liquidi trasportabili deve essere compresa tra 5 °C e 35 °C

### Impiego non conforme

#### ATTENZIONE

##### **Pericolo di danni causati dal gelo!**

*Il funzionamento in presenza di gelo può danneggiare l'apparecchio.*

*Un apparecchio non interamente svuotato può essere danneggiato dal gelo.*

*Non utilizzare l'apparecchio in presenza di gelo.*

*Proteggere l'apparecchio dal gelo.*

#### ATTENZIONE

##### **Pericolo di danneggiamento in caso di esercizio continuo!**

*L'apparecchio non è adatto per l'esercizio continuo ininterrotto.*

*Non utilizzare l'apparecchio ininterrottamente per lunghi periodi (ad es. funzionamento a circolazione continua in stagni) o come installazione fissa (ad es. impianto di sollevazione, pompa per fontana).*

##### **Nota**

*Il produttore non risponde di eventuali danni causati da utilizzo non conforme o da uso errato.*

### Livelli di pericolo

#### PERICOLO

- Indica un pericolo imminente che determina lesioni gravi o la morte.

#### AVVERTIMENTO

- Indica una probabile situazione pericolosa che potrebbe determinare lesioni gravi o la morte.

#### PRUDENZA

- Indica una probabile situazione pericolosa che potrebbe causare lesioni leggere.

#### ATTENZIONE

- Indica una probabile situazione pericolosa che potrebbe determinare danni alle cose.

### Tutela dell'ambiente



I materiali d'imballaggio sono riciclabili. Smaltire gli imballaggi nel rispetto dell'ambiente.



Gli apparecchi elettrici ed elettronici contengono materiali riciclabili preziosi e spesso componenti come batterie, accumulatori oppure olio che, se usati o smaltiti scorrettamente, possono costituire

un potenziale pericolo per la salute umana e per l'ambiente. Questi componenti sono tuttavia necessari per un corretto funzionamento dell'apparecchio. Gli apparecchi contrassegnati con questo simbolo non devono essere smaltiti con i rifiuti domestici.

#### **Avvertenze sulle componenti contenute (REACH)**

Informazioni aggiornate sulle componenti contenute sono disponibili all'indirizzo: [www.kaercher.com/REACH](http://www.kaercher.com/REACH)

### Accessori e ricambi

Utilizzando solamente accessori e ricambi originali, si garantisce un funzionamento sicuro e privo di disturbi dell'apparecchio.

Si possono trovare informazioni riguardo ad accessori e ricambi su [www.kaercher.com](http://www.kaercher.com).

### Volume di fornitura

Il volume di fornitura dell'apparecchio è riportato sulla confezione. Disimballare la confezione e controllare che

il contenuto sia completo. In caso di accessori mancanti o danni dovuti al trasporto si prega di contattare il rivenditore.

### Garanzia

In ogni Paese, valgono le condizioni di garanzia rilasciate dalla nostra società di vendita competente. Entro il termine di garanzia eliminiamo gratuitamente eventuali guasti all'apparecchio, se causati da difetto del materiale o di produzione. Nei casi previsti dalla garanzia si prega di rivolgersi al proprio rivenditore, oppure al più vicino centro di assistenza autorizzato, esibendo lo scontrino di acquisto.

(Indirizzo vedi retro)

### Descrizione dell'apparecchio

Per le figure vedi pagine dei grafici

#### Figura A

- ① Maniglia di trasporto
- ② Cavo per collegamento alla rete con spina
- ③ Dispositivo di sfiato automatico
- ④ Attacco tubo flessibile Quick-Connect
- ⑤ Raccordo per pompa G 1 ½ (attacco tubo flessibile da 1", 1 ¼" e 1 ½" e filettatura G 1 ½)
- ⑥ \*Raccordo per pompa G 1 (attacco tubo flessibile da 3/4" e 1" e filettatura G 1)
- ⑦ \*Valvola di non ritorno
- ⑧ Raccordo filettato G 1
- ⑨ Raccordo filettato (filettatura G 1 ½)
- ⑩ Impostazione cestello filtrante
- ⑪ Cestello filtrante
- ⑫ Dispositivo di blocco (interruttore a galleggiante)
- ⑬ Regolazione altezza (interruttore a galleggiante)
- ⑭ Interruttore a galleggiante

\*Non compreso nella fornitura.

### Messa in funzione

#### PERICOLO

##### **Pericolo di scosse elettriche e di lesioni!**

*L'apparecchio contiene componenti elettrici e meccanici.*

*Scollegare sempre l'apparecchio dall'alimentazione di corrente prima di montarlo, smontarlo o pulirlo.*

##### **Nota**

*Quanto più corto è il tubo flessibile e più grande il diametro del tubo flessibile, tanto maggiore sarà la portata. Per evitare intasamenti della pompa, utilizzare un prefiltro in caso di tubi flessibili con diametro inferiore a 1 ¼". L'attacco della pompa è dotato di un sistema a innesto (Quick-Connect).*

*Il raccordo filettato con raccordo per pompa G 1 ½ e il raccordo filettato G1 vengono forniti non montati insieme all'apparecchio.*

##### **Nota**

*Al raccordo per pompa G 1 ½ possono essere collegati tubi flessibili con diametro di 1", 1 ¼" e 1 ½".*

*Affinché si possa trasportare la grandezza granulare desiderata, si deve selezionare un diametro del tubo flessibile sufficientemente grande e il raccordo per pom-*

pa G 1 ½ deve essere accorciato in corrispondenza delle scanalature. Anche per le grandezze granulari più piccole si consiglia un diametro del tubo flessibile più grande al fine di permettere una quantità di portata più elevata.

#### Collegamento del tubo flessibile alla pompa con un tubo da 1", 1 ¼" o 1 ½":

- 1 Avvitare il raccordo per pompa G 1 ½ sul raccordo filettato.

#### Figura B

- 2 Infilare la fascetta stringitubo sul tubo.
- 3 Inserire il tubo flessibile sul raccordo per pompa G 1 ½ e fissarlo con la fascetta stringitubo.
- 4 Spingere il raccordo filettato nel Quick-Connect.

#### Figura C

#### Collegamento del tubo flessibile alla pompa con un tubo da ¾" o 1":

- 1 Avvitare il raccordo filettato G 1 sul raccordo filettato.

#### Figura B

- 2 Montare l'accessorio speciale raccordo per pompa G 1 (6.997-359.0, raccordo per pompa G 1 (33,3 mm) con valvola di non ritorno - non incluso nella fornitura) sul raccordo filettato G 1:
  - a Applicare la valvola di non ritorno sul raccordo filettato G 1 in modo che la scritta "UP" sia leggibile.
  - b Avvitare il raccordo per pompa G 1 sul raccordo filettato G 1.
- 3 Infilare la fascetta stringitubo sul tubo.
- 4 Inserire il tubo flessibile sul raccordo per pompa G 1 e fissarlo con una fascetta.
- 5 Spingere il raccordo filettato nel Quick-Connect.

#### Figura C

#### Installazione/immersione della pompa:

- 1 Inserire la regolazione altezza dell'interruttore a galleggiante nel dispositivo di blocco.

#### Figura D

- 2 Posizionare la pompa in modo stabile su un fondo piano e solido nel liquido trasportabile o immergerla utilizzando una fune fissata alla maniglia di trasporto.

#### Nota

La zona di aspirazione non deve essere bloccata da impurità. Se il fondo è fangoso, posizionare la pompa su un mattone o simile. Assicurarsi che la pompa sia posizionata orizzontalmente. Non trasportare la pompa afferrandola dal cavo o dal tubo flessibile.

## Esercizio

### ⚠ PERICOLO

#### Pericolo di morte da scossa elettrica!

In caso di contatto con parti sotto tensione sussiste il pericolo di morte per scossa elettrica.

Durante il funzionamento non toccare la fune fissata alla maniglia di trasporto o gli oggetti che sono a contatto con il liquido trasportabile (ad es. tubazioni o ringhiere immerse nel liquido trasportabile) e non toccare il liquido trasportabile.

#### Dispositivo di sfiato automatico

1. In caso di livello del liquido ridotto, l'aria eventualmente aspirata o presente nella pompa fuoriesce attraverso il dispositivo di sfiato automatico. Oltre all'aria può fuoriuscire anche del liquido. Se la pompa ha problemi di aspirazione a causa del basso livello del liquido, scollegare e ricollegare più



volte la spina per favorire il processo di adescamento.

#### Figura E

#### Regolazione del cestello filtrante

Il cestello filtrante può essere fatto funzionare in 2 posizioni.

#### Figura F

	<p>Trasporto di sporcizia e acque chiare. Raccomandiamo questa posizione del cestello filtrante all'inizio del processo di pompaggio, dal momento che la portata della pompa è maggiore.</p>
	<p>Aspirazione in piano. In questa posizione del cestello filtrante, nel funzionamento manuale è possibile un'aspirazione in piano fino a 1 mm dell'altezza di livello del flusso residuo.</p>

1. Poggiare la pompa sul pavimento.
2. Fissare la pompa tra i due piedini e afferrarla alla maniglia di trasporto.
3. Ruotando la maniglia verso destra, disinnestare il cestello filtrante.
4. Portare il cestello filtrante nella posizione desiderata.
5. Ruotando la maniglia verso sinistra, innestare il cestello filtrante.

#### Modalità automatica

1. Regolare l'interruttore a galleggiante tramite la regolazione dell'altezza e la lunghezza del cavo tra l'interruttore a galleggiante e il dispositivo di blocco.

#### Nota

Se la pompa viene messa in funzione non presidiata, regolare sempre l'interruttore a galleggiante nella posizione massima per garantire che la pompa possa disinserirsi in maniera affidabile.

#### Figura G

Se l'interruttore a galleggiante viene regolato sulla posizione minima, regolare la lunghezza del cavo tra interruttore a galleggiante e dispositivo di blocco su 2,5 cm, vedi marcatura sul cavo.

#### Figura H

2. Portare il cestello filtrante nella posizione "Trasporto di sporcizia e acque chiare", vedere il capitolo *Regolazione del cestello filtrante*.
3. Inserire la spina di rete nella presa.

#### Nota

Nel funzionamento automatico, l'interruttore a galleggiante controlla automaticamente il processo di pompaggio. La pompa si inserisce non appena l'interruttore a galleggiante raggiunge l'altezza d'inserimento attraverso il crescente livello del liquido.

La pompa si disinserisce non appena l'interruttore a galleggiante raggiunge l'altezza di disinserimento attraverso il decrescente livello del liquido. La libertà di movimento dell'interruttore a galleggiante deve essere garantita.

#### Nota

Le altezze di inserimento variano a seconda di:

- posizione dell'interruttore a galleggiante.
- lunghezza del cavo tra interruttore a galleggiante e dispositivo di blocco.

La lunghezza del cavo deve essere perlomeno pari a 2,5 cm. Raccomandiamo di mantenere la lunghez-

za del cavo impostata. Per l'indicazione delle altezze di commutazione, vedere il capitolo *Dati tecnici*.

## Funzionamento manuale

### Nota

Nel funzionamento manuale la pompa resta inserita. L'altezza di livello del liquido residuo indicata (vedere il capitolo *Dati tecnici*) può essere raggiunta solo nel funzionamento manuale.

1. Fissare l'interruttore a galleggiante nel dispositivo di blocco rivolto verso l'alto.

### Figura 1

2. Portare il cestello filtrante nella posizione desiderata in base al livello del liquido (vedere il capitolo *Dati tecnici* e *Regolazione del cestello filtrante*).

## ATTENZIONE

**Pericolo di danneggiamento in caso di funzionamento a secco!**

Il funzionamento a secco comporta una maggiore usura della pompa.

Non lasciare la pompa incustodita nel funzionamento manuale.

In caso di funzionamento a secco, estrarre immediatamente la spina di rete dalla presa.

3. Inserire la spina di rete nella presa.

## Termine del funzionamento

1. Togliere la spina di rete dalla presa. L'apparecchio si arresta.

## ATTENZIONE

**Pericolo di danneggiamento!**

Pericolo di danneggiamento dovuto a sporco o additivi essiccati.

Sciacquare e pulire l'apparecchio immediatamente dopo ogni utilizzo.

2. Se è stato trasportato del liquido sporco o contenente additivi, sciacquare e pulire l'apparecchio immediatamente al termine del funzionamento, vedere il capitolo *Risciacquo e pulizia*.
3. Svuotare l'apparecchio e gli accessori e lasciarli asciugare.

## Cura e manutenzione

### ⚠ PERICOLO

**Pericolo di scosse elettriche e di lesioni!**

L'apparecchio contiene componenti elettrici e meccanici.

La pulizia e la manutenzione da parte dell'utente non devono essere eseguite da bambini.

## Risciacquo e pulizia

## ATTENZIONE

**Pericolo di danneggiamento!**

Pericolo di danneggiamento dovuto a sporco o additivi essiccati.

Sciacquare e pulire l'apparecchio immediatamente dopo ogni utilizzo.

1. Se è stato trasportato del liquido sporco o contenente additivi, l'apparecchio deve essere successivamente risciacquato: Pompate acqua dolce pulita e senza additivi fino ad eliminare tutto lo sporco e/o gli additivi dall'apparecchio.

### ⚠ PERICOLO

**Pericolo di scosse elettriche e di lesioni!**

L'apparecchio contiene componenti elettrici e meccanici.

Scollegare sempre l'apparecchio dall'alimentazione di corrente prima di montarlo, smontarlo o pulirlo.

2. Togliere la spina di rete dalla presa.
3. Premere il tasto del Quick-Connect e togliere il raccordo filettato.

### Figura C

4. Eventualmente rimuovere i residui dal tubo flessibile e sul Quick-Connect.
5. Pulire l'esterno dell'apparecchio con un panno morbido e pulito e acqua dolce pulita.
6. Svuotare l'apparecchio e gli accessori e lasciarli asciugare.

## Manutenzione

L'apparecchio non richiede manutenzione.

## Trasporto

Trasporto manuale

### ⚠ PRUDENZA

**Pericolo di lesioni dovute a inciampo!**

Esiste il pericolo di lesioni in caso d'inciampo in cavi e tubi flessibili allentati.

Fare attenzione ai cavi e ai tubi flessibili quando si sposta l'apparecchio.

1. Sollevare l'apparecchio dalla maniglia di trasporto e spostarlo.

Trasporto su veicoli

### ⚠ AVVERTIMENTO

**Rischio di lesioni, rischio di danneggiamenti!**

Durante il trasporto, fare attenzione al peso del dispositivo.

Riporre o fissare il dispositivo in conformità con le linee guida applicabili in modo che non scivoli né venga scagliato via durante il trasporto.

2. Per il trasporto in veicoli, assicurare l'apparecchio secondo le direttive in vigore affinché non possa scivolare e ribaltarsi.

## Stoccaggio

## ATTENZIONE

**Pericolo di danneggiamento causato dal gelo!**

Apparecchi non interamente svuotati possono essere danneggiati dal gelo.

Svuotare completamente l'apparecchio e gli accessori prima di conservarli.

Proteggere l'apparecchio dal gelo.

Conservare l'apparecchio in un luogo al riparo dal gelo e non all'aperto.

### ⚠ PRUDENZA

**Pericolo di lesioni e di danneggiamento!**

L'apparecchio può ribaltarsi su superfici in pendenza.

Nello stoccaggio, osservare il peso dell'apparecchio.

1. Svuotare completamente la pompa e gli accessori.
2. Far asciugare la pompa e gli accessori.
3. Conservare la pompa in un luogo privo di gelo.

## Aiuto in caso di guasti

I guasti hanno spesso cause semplici che possono essere risolte con l'ausilio della panoramica seguente. In caso di dubbi o di guasti qui non menzionati si consiglia di rivolgersi al servizio assistenza autorizzato.

Errore	Causa	Correzione
<b>La pompa funziona, ma non trasporta</b>	Nella pompa c'è aria.	1. Staccare e inserire più volte la spina nella presa finché il liquido non viene aspirato.
	La zona aspirata è intasata.	1. Togliere la spina di rete dalla presa. 2. Pulire la zona aspirata.
	Il livello del liquido è troppo basso nel funzionamento manuale.	1. Immergere la pompa il più possibile in profondità nel liquido trasportabile, vedi capitolo <i>Esercizio</i> .
<b>La pompa non funziona o rimane improvvisamente ferma durante il funzionamento</b>	L'alimentazione di corrente è interrotta.	1. Verificare i fusibili e i collegamenti elettrici.
	Il termointerruttore ha disinserito la pompa per surriscaldamento.	1. Togliere la spina di rete dalla presa. 2. Lasciare raffreddare la pompa. 3. Rimuovere le particelle di sporco nella zona aspirata. 4. Pulire la zona aspirata. 5. Impedire il funzionamento a secco della pompa.
	Le particelle di sporco bloccano la zona aspirata.	1. Togliere la spina di rete dalla presa. 2. Pulire la zona aspirata.
<b>La portata diminuisce</b>	La zona aspirata è intasata.	1. Togliere la spina di rete dalla presa. 2. Pulire la zona aspirata.
<b>La portata è troppo bassa</b>	La portata massima è superata. Il diametro e la lunghezza del tubo flessibile scelti sono sbagliati.	1. Prestare attenzione alla portata massima, vedere il capitolo <i>Dati tecnici</i> . 2. Eventualmente scegliere un diametro del tubo flessibile maggiore o una lunghezza del tubo flessibile inferiore, vedere il capitolo <i>Ottimizzazione della portata</i> .
<b>Impossibile aprire o chiudere il Quick-Connect</b>	Il sistema a innesto è sporco.	1. Rimuovere la clip. 2. Pulire la clip. 3. Montare la clip.
<b>Impossibile spostare il cestello filtrante</b>	Il cestello filtrante è sporco.	1. Allentare le viti di arresto con un cacciavite. 2. Rimuovere il cestello filtrante. 3. Pulire il cestello filtrante. 4. Montare il cestello filtrante.

## Dati tecnici

### SP 16.000 Dual

#### Collegamento elettrico

Tensione di rete	V	230-240
Frequenza di rete	Hz	50
Potenza nominale	W	550

#### Dati sulle prestazioni dell'apparecchio

Portata (max.)	l/h	16.000
Pressione (max.)	bar	0,9
Prevalenza (max.)	m	9
Profondità d'immersione (max.)	m	7
Dimensioni delle particelle (max.) dei liquidi trasportabili consentiti	mm	20

#### Modalità automatica

Altezza d'inserimento interruttore a galleggiante (dispositivo di blocco in posizione superiore)	mm	255-310
Altezza di disinserimento interruttore a galleggiante (dispositivo di blocco in posizione superiore)	mm	115-220
Altezza d'inserimento interruttore a galleggiante (dispositivo di blocco in posizione minima)	mm	155-210
Altezza di disinserimento interruttore a galleggiante (dispositivo di blocco in posizione minima)	mm	40-120

#### Funzionamento manuale



**SP 16.000 Dual**

Altezza livello minimo del liquido trasporto di sporcizia e acque chiare	mm	60
Altezza livello del liquido residuo trasporto di sporcizia e acque chiare	mm	25
Altezza livello minimo del liquido aspirazione in piano	mm	40
Altezza livello del liquido residuo aspirazione in piano	mm	1

**Dimensioni e pesi**

Peso (senza accessori)	kg	5,0
------------------------	----	-----

**Cavo di alimentazione**

Lunghezza cavo	m	10
----------------	---	----

**Nota**

Motivo dell'eccezione ai sensi del regolamento (UE)

2019/1781 allegato I sezione 2 (12): j)

Con riserva di modifiche tecniche!

**Ottimizzazione della portata**

La portata è tanto più grande:

- quanto minore è la prevalenza
- quanto maggiore è il diametro del tubo flessibile utilizzato
- quanto più corto è il tubo flessibile utilizzato
- quanto minore è la perdita di pressione causata dagli accessori collegati

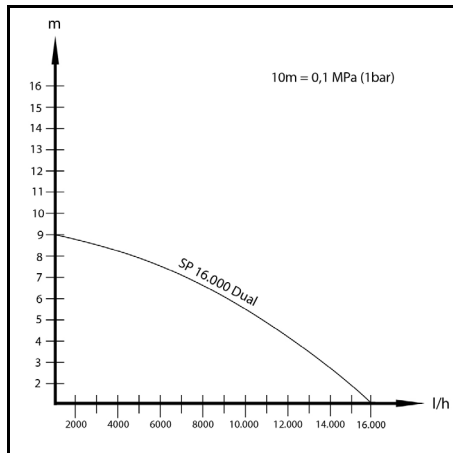
**Dichiarazione di conformità UE**

Con la presente dichiariamo che la macchina di seguito definita, in conseguenza della sua progettazione e costruzione nonché nello stato in cui è stata immessa sul mercato, è conforme ai requisiti essenziali di sicurezza e salute pertinenti delle direttive UE. In caso di modifiche apportate alla macchina senza il nostro consenso, la presente dichiarazione perde ogni validità.

Prodotto: Pompa

Tipo: 1.645-xxx

**Direttive UE pertinenti**

2014/35/UE

2014/30/UE

2011/65/UE

2009/125/CE

**Regolamento applicato (en)**

(UE) 2019/1781

**Norme armonizzate applicate**

EN 60335-1

EN 60335-2-41

EN 62233: 2008

EN 55014-1: 2017 + A11: 2020

EN 55014-2: 2015

EN 61000-3-2: 2014

EN 61000-3-3: 2013

EN IEC 63000: 2018

I firmatari agiscono per incarico e con delega della direzione.

H. Jenner

Chairman of the Board of Management

S. Reiser

Manager Regulatory Affairs & Certification

**Responsabile della documentazione:**

S. Reiser

Alfred Kärcher SE & Co. KG

Alfred-Kärcher-Str. 28 - 40

71364 Winnenden (Germany)

Tel.: +49 7195 14-0

Fax: +49 7195 14-2212

Winnenden, 01/06/2021

**Inhoud**

Algemene instructies .....	25
Reglementair gebruik .....	26
Gevarenniveaus .....	26
Milieubescherming .....	26
Toebehoren en reserveonderdelen .....	26
Leveringsomvang .....	26
Garantie .....	26
Beschrijving apparaat .....	26
Inbedrijfstelling .....	27
Werking .....	27
Verzorging en onderhoud .....	28
Vervoer .....	28
Opslag .....	29
Hulp bij storingen .....	29
Technische gegevens .....	29
Optimalisering van het volume .....	30
EU-conformiteitsverklaring .....	30

**Algemene instructies**

Voordat u het apparaat voor het eerst gebruikt, dient u deze originele gebruiksaanwijzing en de meegeleverde

veiligheidsinstructies door te lezen en deze in acht te nemen.  
Bewaar beide documenten voor later gebruik of volgen-de eigenaars.

## Reglementair gebruik

Gebruik het apparaat uitsluitend voor de privé-huishou-ding.

Reglementair gebruik:

- Ontwatering van delen van gebouwen bij overstro-mingen
- Over- en leegpompen van reservoirs
- Waterafname uit bronnen en schachten
- Zoet water uit boten en jachten pompen

Instructies voor de werking, zie hoofdstuk *Werking*.

## Toegestane pompvloeistoffen

### ⚠ GEVAAR

**Levensgevaar en beschadigingsgevaar bij het ver-pompen van explosieve, brandbare of ongeschikte stoffen!**

*Brandbare of explosieve stoffen kunnen ontbranden of exploderen.*

*Ongeschikte stoffen kunnen de pomp beschadigen.*

*Verpomp geen explosieve, brandbare of corrosieve vloeistoffen of gassen (bijv. brandstoffen, petroleum, nitroverdunder) en verpomp geen vetten, oliën, zout water of afvalwater van toiletinstallaties of water dat een lagere vloeibaarheid heeft dan schoon water.*

Toegestane pompvloeistoffen:

- Zoet water tot de vermelde mate van verontreini-ging, maximale deeltjesgrootte, zie hoofdstuk *Tech-nische gegevens*.
- Zwembadwater, indien de additieven volgens de voorschriften zijn gedoseerd
- Zeepsop, bijv. van uitgelopen wasmachines. Pomp aansluitend met helder zoet water spoelen en reini-gen, zie hoofdstuk *Spoelen en reinigen*.
- De temperatuur van de pompvloeistoffen moet tus-sen 5 °C en 35 °C liggen

## Ondeskundig gebruik

### LET OP

**Beschadigingsgevaar door vorst!**

*Het apparaat kan beschadigd raken wanneer het wordt gebruikt bij vorst.*

*Een apparaat dat niet geheel leeg is, kan beschadigd raken door vorst.*

*Gebruik het apparaat niet bij vorst.*

*Bescherm het apparaat tegen vorst.*

### LET OP

**Beschadigingsgevaar bij continu gebruik!**

*Het apparaat is niet geschikt voor ononderbroken conti-nu gebruik.*

*Gebruik het apparaat niet ononderbroken gedurende lange perioden continu (bijv. continue circulatie in vij-vers) of als stationaire installatie (bijv. als hefinstallatie, fonteinpomp).*

**Instructie**

*De fabrikant is niet aansprakelijk voor eventuele schade als gevolg van ondeskundig gebruik of verkeerde bedie-ning.*

## Gevarenniveaus

### ⚠ GEVAAR

- Aanwijzing voor direct dreigend gevaar dat tot zware of dodelijke verwondingen leidt.

### ⚠ WAARSCHUWING

- Aanwijzing voor een mogelijk gevaarlijke situatie die tot zware of dodelijke verwondingen kan leiden.

### ⚠ VOORZICHTIG

- Aanwijzing voor een mogelijk gevaarlijke situatie die tot lichte verwondingen kan leiden.

### LET OP

- Aanwijzing voor een mogelijk gevaarlijke situatie die tot materiële schade kan leiden.

## Milieubescherming



Het verpakkingsmateriaal is recyclebaar. Gooi verpakkingen met het gescheiden afval weg.



Elektrische en elektronische apparaten bevatten waardevolle recyclebare materialen en vaak on-juiste omgang of verkeerd weggooiën een

mogelijk gevaar voor de gezondheid en het milieu kun-nen vormen. Voor een correct gebruik van het apparaat zijn deze onderdelen echter noodzakelijk. Apparaten met dit symbool mogen niet met het huisvuil worden weggegooid.

### Instructies voor inhoudsstoffen (REACH)

Actuele informatie over inhoudsstoffen vindt u onder:

[www.kaercher.nl/REACH](http://www.kaercher.nl/REACH)

## Toebehooren en reserveonderdelen

Gebruik alleen origineel toebehooren en originele rese-rveonderdelen. Deze garanderen een veilige en sto-ringsvrije werking van het apparaat.

Informatie over toebehooren en reserveonderdelen vindt u onder [www.kaercher.com](http://www.kaercher.com).

## Leveringsomvang

De leveringsomvang van het apparaat is op de verpak-king afgebeeld. Controleer de inhoud bij het uitpakken op volledigheid. Bij ontbrekend toebehooren of bij trans-portschade neemt u contact op met uw distributeur.

## Garantie

In elk land gelden de garantievoorwaarden die door on-ze verantwoordelijke verkoopmaatschappij zijn uitgege-ven. Mogelijke storingen aan uw apparaat verhelpen we binnen de garantieperiode gratis, voor zover een mate-riaal- of fabricagefout de oorzaak is. Als u gebruik wilt maken van de garantie, neemt u met uw aankoopbon contact op met uw distributeur of de dichtstbijzijnde ge-autoriseerde klantenservice.  
(adres zie achterzijde)

## Beschrijving apparaat

**Afbeeldingen, zie pagina's met grafieken  
Afbelding A**

- ① Handgreep
- ② Kabel voor netaansluiting met stekker
- ③ Automatische ontluuchtingsvoorziening
- ④ Slangaansluiting Quick-Connect
- ⑤ Pompaansluitingsonderdeel G 1 ½ (1", 1 ¼" en 1 ½" slang aansluiting en G 1 ½ - schroefdraad)
- ⑥ \*Pompaansluitingsonderdeel G 1 (3/4" en 1" slan-gaansluiting en G 1 - schroefdraad)
- ⑦ Terugslagklep

- ⑧ G 1 - schroefaansluiting
- ⑨ Aansluitstuk (G 1 ½ - schroefdraad)
- ⑩ Instelling filterkorf
- ⑪ Filterkorf
- ⑫ Vergrendeling (vlotterschakelaar)
- ⑬ Hoogteverstelling (vlotterschakelaar)
- ⑭ Vlotterschakelaar

\*niet in de leveringsomvang inbegrepen.

## Inbedrijfstelling

### ⚠ GEVAAR

#### **Gevaar voor elektrische schokken en letsel!**

Het apparaat bevat elektrische en mechanische onderdelen.

Koppel het apparaat altijd los van de stroomvoorziening voordat u het monteert, demonteert of reinigt.

#### **Instructie**

Hoe korter de slanglengte en hoe groter de slangdiameter, des te hoger is het vermogen.

Om verstopping van de pomp te voorkomen, moet een voorfilter worden gebruikt voor slangdiameters kleiner dan 1 ¼".

De pompaansluiting is voorzien van een steeksysteem (Quick-Connect).

Het aansluitstuk met pompaansluitingsonderdeel G 1 ½ en de schroefaansluiting G1 worden ongemonteerd bij het apparaat meegeleverd.

#### **Instructie**

Slangen met een diameter van 1", 1 ¼" en 1 ½" kunnen op het pompaansluitingsonderdeel G 1 ½ worden aangesloten.

Om de gewenste deeltjesgrootte te kunnen verpompen, moet een slangdiameter worden gekozen die groot genoeg is en moet het pompaansluitingsonderdeel G 1 ½ overeenkomstig aan de groeven worden verkort. Ook bij kleinere deeltjes wordt een grote slangdiameter aanbevolen om een hoge doorstroomhoeveelheid mogelijk te maken.

**Sluit de slang aan op de pomp als u een 1", 1 ¼" of 1 ½" slang gebruikt:**

- 1 schroef het pompaansluitingsonderdeel G 1 ½ op het aansluitstuk.

#### **Afbeelding B**

- 2 Duw de slangklem op de slang.
- 3 Duw de slang op het pompaansluitingsonderdeel G 1 ½ en zet hem vast met een slangklem.
- 4 Duw het aansluitstuk in de Quick-Connect.

#### **Afbeelding C**

**Sluit de slang aan op de pomp als u een ¾" of 1" slang gebruikt:**

- 1 Schroef de G 1 schroefaansluiting op het aansluitstuk.

#### **Afbeelding B**

- 2 Het bijzondere toebehoren pompaansluitingsonderdeel G 1 (6.997-359.0 pompaansluitingsonderdeel G 1 (33,3 mm) incl. terugslagklep - niet bij de levering inbegrepen) op de schroefaansluiting G 1 monteren:

- a Plaats de terugslagklep zo op de G 1 schroefaansluiting dat het opschrift "UP" leesbaar is.
- b Schroef pompaansluitingsonderdeel G 1 op de schroefaansluiting G 1.

- 3 Duw de slangklem op de slang.

- 4 Duw de slang op het pompaansluitingsonderdeel G 1 en zet hem vast met een slangklem.
- 5 Duw het aansluitstuk in de Quick-Connect.

#### **Afbeelding C**

**Pomp opstellen/onderdompelen:**

- 1 Steek de hoogteverstelling van de vlotterschakelaar in de vergrendeling.

#### **Afbeelding D**

- 2 Plaats de pomp stevig op een vaste ondergrond in de pompvloeistof of dompel hem onder met behulp van een touw dat aan de handgreep is bevestigd.

#### **Instructie**

Het aanzuigbereik mag niet geblokkeerd zijn door ontreinigingen. Als de ondergrond modderig is, plaats de pomp dan op een baksteen of iets dergelijks. Zorg ervoor dat de pomp horizontaal staat. De pomp niet aan de kabel of slang dragen.

## Werking

### ⚠ GEVAAR

#### **Levensgevaar door elektrische schok!**

Er bestaat levensgevaar door elektrische schok bij aandraking van spanningvoerende delen.

Raak tijdens het gebruik het aan de handgreep bevestigde touw of voorwerpen die in contact komen met de pompvloeistof (bijv. buisleidingen die in de te verpompen vloeistof steken, leuningen) niet aan en reik niet in de te verpompen vloeistof.

### Automatische ontluichtingsvoorziening



1. Bij een laag vloeistofniveau kan aangezogen lucht of in de pomp aanwezige lucht via de automatische ontluichtingsvoorziening ontsnappen. Behalve lucht kan er ook vloeistof uitkomen. Als de pomp problemen heeft met aanzuigen wanneer het vloeistofpeil laag is, haal dan de netstekker uit het stopcontact en steek deze er herhaaldelijk in om het aanzuigproces te helpen.

#### **Afbeelding E**

### Filterkorf instellen

De filterkorf kan in 2 standen worden gebruikt.

#### **Afbeelding F**

	Vuil- en schoonwatertransport. Deze filterkorfstand wordt aanbevolen als u begint met pompen, omdat het pompvermogen van de pomp hierbij het grootst is.
	Vlakke afzuiging. Bij handmatig gebruik in deze filterkorfstand is een vlakke afzuiging tot een restvloeistofhoogte van 1 mm mogelijk.

1. De pomp op de grond neerzetten.
2. De pomp tussen uw voeten inklemmen en bij de handgreep vastpakken.
3. De filterkorf naar rechts losklikken door de greep te draaien.
4. De filterkorf in de gewenste stand zetten.
5. De filterkorf naar links vastklikken door de greep te draaien.

## Automatisch gebruik

1. De vlotterschakelaar door middel van de hoogteverstelling en de kabellengte tussen vlotterschakelaar en vergrendeling instellen.

### Instructie

Als de pomp zonder toezicht wordt gebruikt, moet de vlotterschakelaar altijd in de bovenste positie worden gezet om ervoor te zorgen dat de pomp betrouwbaar kan worden uitgeschakeld.

### Afbeelding G

Als de vlotterschakelaar op de onderste positie wordt ingesteld, moet de kabellengte tussen de vlotterschakelaar en de vergrendeling op 2,5 cm worden ingesteld, zie markering op de kabel.

### Afbeelding H

2. De filterkorf in de stand "Vuil- en schoonwatertransport" zetten, zie hoofdstuk *Filterkorf instellen*.
3. De netstekker in het stopcontact steken.

### Instructie

Bij automatisch gebruik wordt het pompen automatisch gestuurd door de vlotterschakelaar. De pomp wordt ingeschakeld, zodra de vlotterschakelaar als gevolg van het stijgende vloeistofniveau de inschakelhoogte bereikt.

De pomp wordt uitgeschakeld, zodra de vlotterschakelaar als gevolg van het dalende vloeistofniveau de uitschakelhoogte bereikt. De vlotterschakelaar moet zich vrij kunnen bewegen.

### Instructie

De schakelhoogten variëren naargelang:

- De positie van de vlotterschakelaar.
- De kabellengte tussen vlotterschakelaar en vergrendeling.  
De kabellengte moet minstens 2,5 cm bedragen. Wij raden aan de ingestelde kabellengte te behouden. Voor de opgegeven schakelhoogten, zie hoofdstuk *Technische gegevens*.

## Handmatig gebruik

### Instructie

Bij handmatig gebruik blijft de pomp ingeschakeld. Het aangegeven restvloeistofpeil (zie hoofdstuk *Technische gegevens*) kan alleen bij handbediening worden bereikt.

1. Bevestig de vlotterschakelaar in de vergrendeling, naar boven wijzend.

### Afbeelding I

2. Zet de filterkorf in de gewenste stand, afhankelijk van het vloeistofniveau (zie hoofdstuk *Technische gegevens* en *Filterkorf instellen*).

## LET OP

### Beschadigingsgevaar bij drooglopen!

Drooglopen leidt tot verhoogde slijtage van de pomp. Laat de pomp bij handmatig gebruik niet zonder toezicht draaien.

In geval van drooglopen, onmiddellijk de netstekker uit het stopcontact trekken.

3. De netstekker in het stopcontact steken.

## Werking beëindigen

1. De netstekker uit het stopcontact trekken.  
Het apparaat stopt.

## LET OP

### Beschadigingsgevaar!

Beschadigingsgevaar door opgedroogde verontreinigingen of toevoegingen.

Spoel en reinig het apparaat onmiddellijk na elk gebruik.

2. Als er verontreinigde vloeistoffen of vloeistoffen met toevoegingen worden verpompt, dan moet het apparaat onmiddellijk na gebruik worden gespoeld en gereinigd, zie hoofdstuk *Spoelen en reinigen*.
3. Maak het apparaat en alle toebehoren leeg en laat ze drogen.

## Verzorging en onderhoud

### ⚠ GEVAAR

#### Gevaar voor elektrische schokken en letsel!

Het apparaat bevat elektrische en mechanische onderdelen.

Reiniging en onderhoud door de gebruiker mogen niet door kinderen worden uitgevoerd.

## Spoelen en reinigen

## LET OP

### Beschadigingsgevaar!

Beschadigingsgevaar door opgedroogde verontreinigingen of toevoegingen.

Spoel en reinig het apparaat onmiddellijk na elk gebruik.

1. Als er verontreinigde vloeistoffen of vloeistoffen met toevoegingen worden verpompt, moet het apparaat daarna worden gespoeld: Gebruik het apparaat om helder zoet water zonder toevoegingen te verpompen totdat alle verontreinigingen of toevoegingen uit het apparaat worden gespoeld.

### ⚠ GEVAAR

#### Gevaar voor elektrische schokken en letsel!

Het apparaat bevat elektrische en mechanische onderdelen.

Koppel het apparaat altijd los van de stroomvoorziening voordat u het monteert, demonteert of reinigt.

2. De netstekker uit het stopcontact trekken.
3. De toets van Quick-Connect indrukken en aansluitstuk eraf trekken.

### Afbeelding C

4. Eventuele resten uit de slang en bij de Quick-Connect verwijderen.
5. De buitenkant van het apparaat met een zachte, schone doek en helder zoet water reinigen.
6. Maak het apparaat en alle toebehoren leeg en laat ze drogen.

## Onderhoud

Het apparaat is onderhoudsvrij.

## Vervoer

### Vervoer met de hand

### ⚠ VOORZICHTIG

#### Gevaar voor letsel door struikelen!

Er bestaat gevaar voor letsel door struikelen over losse kabels en slangen.

Wees voorzichtig met kabels en slangen wanneer u het apparaat verplaatst.

1. Het apparaat bij de handgreep optillen en dragen.

### Vervoer in voertuigen

### ⚠ WAARSCHUWING

#### Gevaar voor letsel, gevaar voor beschadiging!

Houd bij het vervoer rekening met het gewicht van het apparaat.

Berg het apparaat op of zet het vast in overeenstemming met de geldende richtlijnen, zodat het niet wegglijdt of wordt weggeslingerd tijdens het transport.

2. Apparaat bij transport in voertuigen conform de richtlijnen tegen wegglijden en omvallen beveiligen.

## LET OP

### **Gevaar voor beschadiging door vorst!**

Apparaten die niet volledig leeg zijn, kunnen beschadigd raken door vorst.

Leeg het apparaat en het toebehoren voor opslag volledig.

Bescherm het apparaat tegen vorst.

Bewaar het apparaat vorstvrij en niet buiten.

### **⚠ VOORZICHTIG**

#### **Gevaar voor letsel en beschadiging!**

Het apparaat kan kantelen op hellende oppervlakken.

Houd bij de opslag rekening met het gewicht van het apparaat.

1. De pomp en alle toebehoren geheel leegmaken.
2. De pomp en alle toebehoren laten drogen.
3. De pomp op een vorstvrije plaats opbergen.

## Hulp bij storingen

Storingen hebben vaak oorzaken die eenvoudig met behulp van het volgende overzicht kunnen worden verholpen. Neem bij twijfel of storingen die hier niet worden vermeld contact op met de erkende klantenservice.

Fout	Oorzaak	Remedie
<b>De pomp draait, maar transporteert niet</b>	Er zit lucht in de pomp.	1. Netstekker meermaals uit het stopcontact trekken en erin steken tot er vloeistof wordt aangezogen.
	Het aanzuigbereik is verstopt.	1. De netstekker uit het stopcontact trekken. 2. Het aanzuigbereik reinigen.
	Het vloeistofniveau is bij handmatig gebruik te laag.	1. Indien mogelijk, de pomp dieper in de pompvloeistof dompelen, zie hoofdstuk <i>Werking</i> .
<b>De pomp start niet of blijft tijdens het gebruik plotseling staan</b>	De stroomvoorziening is onderbroken.	1. De zekeringen en elektrische verbindingen controleren.
	De thermoschakelaar heeft de pomp wegens oververhitting uitgeschakeld.	1. De netstekker uit het stopcontact trekken. 2. De pomp laten afkoelen. 3. Vuildeeltjes in het aanzuigbereik verwijderen. 4. Het aanzuigbereik reinigen. 5. Droogloop van de pomp verhinderen.
	Het aanzuigbereik wordt geblokkeerd door vuildeeltjes.	1. De netstekker uit het stopcontact trekken. 2. Het aanzuigbereik reinigen.
<b>Het pompvermogen neemt af</b>	Het aanzuigbereik is verstopt.	1. De netstekker uit het stopcontact trekken. 2. Het aanzuigbereik reinigen.
<b>Het pompvermogen is te klein</b>	De maximale opvoerhoogte is overschreden. De slangdiameter en de slanglengte zijn verkeerd geselecteerd.	1. De maximale opvoerhoogte in acht nemen, zie hoofdstuk <i>Technische gegevens</i> . 2. Indien nodig, een grotere slangdiameter of een kortere slanglengte selecteren, zie hoofdstuk <i>Optimalisering van het volume</i> .
<b>De Quick-Connect kan niet worden geopend of gesloten</b>	Het steeksysteem is vervuild.	1. De clip verwijderen. 2. De clip reinigen. 3. De clip monteren.
<b>De filterkorf kan niet bewegen worden</b>	De filterkorf is vervuild.	1. Beide vergrendelschroeven met een schroevendraaier losdraaien. 2. Filterkorf verwijderen. 3. Filterkorf reinigen. 4. Filterkorf monteren.

## Technische gegevens

### SP 16.000 Dual

#### Elektrische aansluiting

Netspanning	V	230-240
Netfrequentie	Hz	50
Nominaal vermogen	W	550

#### Gegevens capaciteit van apparaat

Volume (max.)	l/h	16.000
Druk (max.)	bar	0,9
Opvoerhoogte (max.)	m	9
Indompeldiepte (max.)	m	7

**SP 16.000 Dual**

Deeltjesgrootte (max.) van de toegestane pompvloei- stoffen	mm	20
--	----	----

**Automatisch gebruik**

Inschakelhoogte vlotterschakelaar (vergrendeling bo- venste positie)	mm	255-310
---	----	---------

Uitschakelhoogte vlotterschakelaar (vergrendeling bo- venste positie)	mm	115-220
--	----	---------

Inschakelhoogte vlotterschakelaar (vergrendeling on- derste positie)	mm	155-210
---	----	---------

Uitschakelhoogte vlotterschakelaar (vergrendeling on- derste positie)	mm	40-120
--	----	--------

**Handmatig gebruik**

Minimale vloeistofhoogte vuil- en schoonwatertransport	mm	60
--	----	----

Hoogte restvloeistof vuil- en schoonwatertransport	mm	25
--	----	----

Minimale vloeistofhoogte vlakke afzuiging	mm	40
---	----	----

Hoogte restvloeistof vlakke afzuiging	mm	1
---------------------------------------	----	---

**Afmetingen en gewichten**

Gewicht (zonder toebehoren)	kg	5,0
-----------------------------	----	-----

**Netsnoer**

Kabellengte	m	10
-------------	---	----

**Instructie**

*Uitzondering volgens verordening (EU) 2019/1781 bijla-  
ge 1 punt 2 (12): j)*

Technische veranderingen voorbehouden!

**Optimalisering van het volume**

Het volume wordt groter:

- naarmate de opvoerhoogte kleiner is;
- naarmate de diameter van de gebruikte slang groter is;
- naarmate de gebruikte slang korter is;
- naarmate minder drukverlies wordt veroorzaakt door het aangesloten toebehoren.

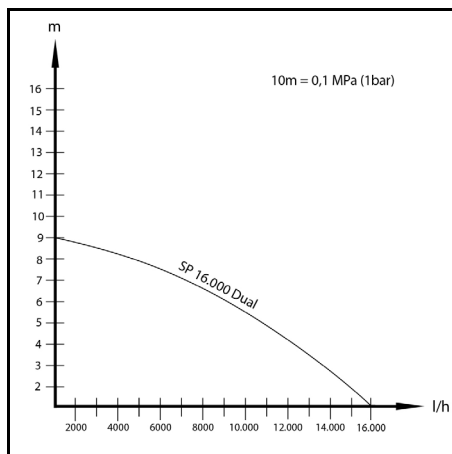
**EU-conformiteitsverklaring**

Hiermee verklaren wij dat de hierna vermelde machine op basis van het ontwerp en type en in de door ons op de markt gebrachte uitvoering voldoet aan de relevante veiligheids- en gezondheidsvereisten van de EU-richtlij-

nen. Bij een niet door ons goedgekeurde wijziging van de machine verliest deze verklaring zijn geldigheid.

Product: Pomp  
Type: 1.645-xxx

**Relevante EU-richtlijnen**

2014/35/EU

2014/30/EU

2011/65/EU

2009/125/EG

**Toegepaste bepaling(en)**

(EU) 2019/1781

**Toegepaste geharmoniseerde normen**

EN 60335-1

EN 60335-2-41

EN 62233: 2008

EN 55014-1: 2017 + A11: 2020

EN 55014-2: 2015

EN 61000-3-2: 2014

EN 61000-3-3: 2013

EN IEC 63000: 2018

De ondergetekenden handelen in opdracht en met vol-  
macht van de directie.

H. Jenner

Chairman of the Board of Management

S. Reiser

Manager Regulatory Affairs & Certification

Gevolmachtigde voor de documentatie:

S. Reiser

Alfred Kärcher SE & Co. KG

Alfred-Kärcher-Str. 28 - 40

71364 Winnenden (Germany)

Tel.: +49 7195 14-0

Fax: +49 7195 14-2212

Winnenden, 2021/06/01

## Índice de contenidos

Avisos generales .....	31
Uso previsto .....	31
Niveles de peligro .....	31
Protección del medioambiente .....	31
Accesorios y recambios .....	31
Volumen de suministro .....	31
Garantía .....	32
Descripción del equipo .....	32
Puesta en funcionamiento .....	32
Funcionamiento .....	32
Conservación y mantenimiento .....	33
Transporte .....	34
Almacenamiento .....	34
Ayuda en caso de avería .....	34
Datos técnicos .....	35
Optimización del volumen transportado .....	35
Declaración de conformidad UE .....	36

## Avisos generales



Antes de poner en marcha por primera vez el equipo, lea este manual de instrucciones y las instrucciones de seguridad adjuntas. Actúe conforme a estos documentos. Conserve estos dos manuales para su uso posterior o para propietarios ulteriores.

## Uso previsto

Utilice el equipo únicamente en el ámbito doméstico.

Uso previsto:

- Desagüe de las partes del edificio en caso de inundación
- Bombeo y vaciado con bomba de recipientes
- Toma de agua de pozos y alcantarillas
- Bombeo de agua dulce de barcos y yates

Para leer más avisos sobre el funcionamiento, véase el capítulo *Funcionamiento*.

## Líquidos de transporte admisibles

### PELIGRO

**Peligro de muerte y daños al bombear sustancias explosivas, inflamables o inadecuadas.**

*Las sustancias inflamables o explosivas pueden inflamarse o explotar.*

*Las sustancias inadecuadas pueden dañar la bomba. No bombee líquidos o gases explosivos, inflamables o corrosivos (por ejemplo, combustibles, petróleo, diluyente para lacas nitrocelulósicas) y no bombee grasas, aceites, agua salada o aguas residuales de las instalaciones sanitarias o agua que tenga una fluidez inferior a la del agua limpia.*

Líquidos de transporte admisibles:

- Agua dulce hasta el nivel de contaminación especificado, para el tamaño máximo de las partículas véase el capítulo *Datos técnicos*.
- Agua para piscinas con dosificación de los aditivos conforme a lo previsto
- Lejía, por ejemplo, de lavadoras con fugas. A continuación, aclare y limpie la bomba con agua dulce clara, consulte el capítulo *Aclarar y limpiar*.
- La temperatura de los líquidos de transporte debe estar entre 5 °C y 35 °C

## Uso no conforme a lo previsto

### CUIDADO

**Riesgo de daños causados por las heladas.**

*El funcionamiento durante las heladas puede dañar el equipo.*

*Un equipo que no esté completamente vaciado puede sufrir daños por las heladas.*

*No utilice el equipo en caso de heladas.*

*Proteja el equipo de las heladas.*

### CUIDADO

**Peligro de daños durante el funcionamiento continuo.**

*El equipo no es apto para un funcionamiento continuo ininterrumpido.*

*No haga funcionar el equipo de forma continua durante periodos prolongados (por ejemplo, funcionamiento en modo de circulación continua en estanques) o como instalación fija (por ejemplo, como sistema de elevación, bomba de fuente).*

### Nota

*El fabricante no asume responsabilidad alguna por los daños que pudieran derivarse de un uso inadecuado o incorrecto.*

## Niveles de peligro

### PELIGRO

- Aviso de un peligro inminente que produce lesiones corporales graves o la muerte.

### ADVERTENCIA

- Aviso de una posible situación peligrosa que puede producir lesiones corporales graves o la muerte.

### PRECAUCIÓN

- Aviso de una posible situación peligrosa que puede producir lesiones corporales leves.

### CUIDADO

- Aviso de una posible situación peligrosa que puede producir daños materiales.

## Protección del medioambiente



Los materiales del embalaje son reciclables. Elimine los embalajes de forma respetuosa con el medioambiente.



Los equipos eléctricos y electrónicos contienen materiales reciclables y, a menudo, componentes, como baterías, acumuladores o aceite, que suponen un riesgo potencial para la salud de las personas o el medioambiente en caso de manipularse o eliminarse de forma inadecuada. Sin embargo, dichos componentes son necesarios para un servicio adecuado del equipo. Los equipos identificados con este símbolo no pueden eliminarse con la basura doméstica.

### Avisos sobre sustancias contenidas (REACH)

Encontrará información actual sobre las sustancias contenidas en: [www.kaercher.com/REACH](http://www.kaercher.com/REACH)

## Accesorios y recambios

Utilice únicamente accesorios y recambios originales, estos garantizan un servicio seguro y fiable del equipo. Encontrará información sobre los accesorios y recambios en [www.kaercher.com](http://www.kaercher.com).

## Volumen de suministro

El volumen de suministro del equipo se muestra en el embalaje. Compruebe la integridad del volumen de suministro durante el desembalaje. Póngase en contacto

con su distribuidor si faltan accesorios o en caso de daños de transporte.

## Garantía

En cada país se aplican las condiciones de garantía indicadas por nuestra compañía distribuidora autorizada. Subsananamos cualquier fallo en su equipo de forma gratuita dentro del plazo de garantía siempre que la causa se deba a un fallo de fabricación o material. En caso de garantía, póngase en contacto con su distribuidor o con el servicio de posventa autorizado más próximo presentando la factura de compra. (Dirección en el reverso)

## Descripción del equipo

Véanse las figuras en las páginas de gráficos

### Figura A

- ① Asa de transporte
- ② Cable de conexión de red con conector
- ③ Dispositivo automático de ventilación
- ④ Conexión de mangueras Quick-Connect
- ⑤ Elemento de conexión de bombas G 1 ½ (conexión de mangueras de 1", 1 ¼" y 1 ½" y rosca G 1 ½)
- ⑥ \*Elemento de conexión de bombas G 1 (conexión de manguera de 3/4" y 1" y rosca G 1)
- ⑦ \*Válvula de retención
- ⑧ Conexión roscada G 1
- ⑨ Empalme de conexión (rosca G 1 ½)
- ⑩ Ajuste de la cesta de filtro
- ⑪ Cesto de filtro
- ⑫ Dispositivo de fijación (interruptor flotador)
- ⑬ Ajuste de altura (interruptor flotador)
- ⑭ Interruptor flotador

\* No incluido en el alcance de suministro.

## Puesta en funcionamiento

### ⚠ PELIGRO

**Peligro de choques eléctricos y de lesiones.**

*El equipo contiene componentes de construcción eléctricos y mecánicos.*

*Desconecte siempre el equipo de la red eléctrica antes de montarlo, desmontarlo o limpiarlo.*

#### Nota

*Cuanto más corta sea la longitud de la manguera y mayor sea su diámetro, mayor será la capacidad de transporte.*

*Para evitar la obstrucción de la bomba, utilice un prefiltro para diámetros de manguera inferiores a 1 ¼".*

*La conexión de la bomba está equipada con un sistema de conexión (Quick-Connect).*

*El empalme de conexión con la pieza de conexión de la bomba G 1 ½ y la conexión roscada G1 se suministran sin montar con el equipo.*

#### Nota

*Las mangueras con un diámetro de 1", 1 ¼" y 1 ½" pueden conectarse a la pieza de conexión de la bomba G 1 ½.*

*Para que se pueda transportar el tamaño deseado del grano, se tiene que seleccionar un diámetro de man-*

*guera lo suficientemente grande y el elemento de conexión de bombas G 1 ½ se tiene que cortar conforme a las ranuras. En caso de granos de pequeño tamaño, se recomienda un diámetro grande de la manguera para posibilitar un elevado volumen de caudal.*

**Conecte la manguera a la bomba si utiliza una manguera de 1", 1 ¼" o 1 ½":**

1 Atornille la pieza de conexión de la bomba G 1 ½ en el empalme de conexión.

#### Figura B

2 Empuje la abrazadera para mangueras en la manguera.

3 Introduzca la manguera en la pieza de conexión de la bomba G 1 ½ y fjela con una abrazadera para mangueras.

4 Empuje el empalme de conexión en el Quick-Connect.

#### Figura C

**Conecte la manguera a la bomba si utiliza una manguera de ¾" o 1":**

1 Atornille la conexión roscada G 1 en el empalme de conexión.

#### Figura B

2 Monte los accesorios especiales de conexión de la bomba G 1 (elemento de conexión de bombas 6.997-359.0 G 1 (33,3 mm, incl. válvula de retención no incluida en el alcance del suministro) en la conexión roscada G 1:

a Coloque la válvula de retención en la conexión roscada G 1 de forma que la inscripción "UP" sea legible.

b Atornille la pieza de conexión de la bomba G 1 en la conexión roscada G 1.

3 Empuje la abrazadera para mangueras en la manguera.

4 Introduzca la manguera en la pieza de conexión de la bomba G 1 y fjela con una abrazadera para mangueras.

5 Empuje el empalme de conexión en el Quick-Connect.

#### Figura C

**Colocar/sumergir la bomba:**

1 Introduzca el ajuste de altura del interruptor flotador en el dispositivo de fijación.

#### Figura D

2 Coloque la bomba de forma segura sobre suelo firme en los líquidos de transporte o sumérla mediante una cuerda atada al asa de transporte.

#### Nota

*La zona de admisión no debe estar bloqueada por ensuciamiento. Si el fondo es fangoso, coloque la bomba sobre un ladrillo o algo similar. Asegúrese de que la bomba está en posición horizontal. No transporte la bomba por el cable o la manguera.*

## Funcionamiento

### ⚠ PELIGRO

**Peligro de muerte por descarga eléctrica.**

*Peligro de muerte por descarga eléctrica si se tocan las piezas con tensión.*

*Durante el funcionamiento, no toque la cuerda fijada al asa de transporte ni ningún objeto que esté en contacto con los líquidos de transporte (por ejemplo, tuberías que sobresalgan en los líquidos de transporte, barandillas) y no meta la mano en los líquidos de transporte.*



## Dispositivo automático de ventilación



1. Cuando el nivel de llenado de líquido es bajo, el aire aspirado o presente en la bomba escapa a través del dispositivo automático de ventilación. Además del aire, también puede salir líquido. Si la bomba tiene problemas de aspiración cuando el nivel de llenado de líquido es bajo, desenchufe y enchufe repetidamente para ayudar al proceso de cebado.

Figura E

## Ajuste de la cesta de filtro

La cesta de filtro puede funcionar en 2 posiciones.

Figura F

	Bombeo de agua sucia y clara. Recomendamos esta posición de la cesta de filtro al principio del proceso de bombeo, ya que es cuando la capacidad de transporte de la bomba es mayor.
	Aspiración en plano. En esta posición de la cesta del filtro, es posible la aspiración en plano hasta 1 mm de altura de líquido residual en servicio manual.

1. Coloque la bomba en el suelo.
2. Sujete la bomba entre los pies y agarre el asa de transporte.
3. Desenganche la cesta del filtro girando la empuñadura hacia la derecha.
4. Mueva la cesta de filtro a la posición deseada.
5. Enganche la cesta de filtro girando la empuñadura hacia la izquierda.

## Modo automático

1. Ajuste el interruptor flotador mediante el ajuste de altura y la longitud del cable entre el interruptor flotador y el dispositivo de fijación.

### Nota

Cuando la bomba funcione sin supervisión, coloque siempre el interruptor flotador en la posición más alta para garantizar que la bomba pueda desconectarse de forma fiable.

Figura G

Si el interruptor flotador está en la posición más baja, ajuste la longitud del cable entre el interruptor flotador y el dispositivo de fijación a 2,5 cm, véase la marca en el cable.

Figura H

2. Coloque el cesto de filtro en la posición de "Bombeo de agua sucia y clara", véase el capítulo *Ajuste de la cesta de filtro*.
3. Enchufe el conector de red.

### Nota

En modo automático, el interruptor flotador controla el proceso de bombeo automáticamente. La bomba se enciende en cuanto el interruptor flotador alcanza la altura de arranque debido al nivel de llenado de líquido en aumento.

La bomba se desconecta en cuanto el interruptor flotador alcanza la altura de arranque debido al nivel de llenado de líquido en descenso. Debe garantizarse el alcance de movimiento libre del interruptor flotador.

### Nota

Las alturas de conmutación varían en función de:

- Posición del interruptor flotador.

- Longitud del cable entre el interruptor flotador y el dispositivo de fijación.

La longitud del cable debe ser como mínimo de 2,5 cm. Se recomienda mantener la longitud de cable establecida. Para especificar las alturas de conmutación, consulte el capítulo *Datos técnicos*.

## Servicio manual

### Nota

En el servicio manual, la bomba permanece encendida. El nivel de líquidos restantes especificado (véase el capítulo *Datos técnicos*) solo puede alcanzarse durante el servicio manual.

1. Fije el interruptor flotador en el dispositivo de fijación apuntando hacia arriba.

Figura I

2. Coloque el cesto de filtro en la posición deseada en función del nivel de llenado de líquido (véase el capítulo *Datos técnicos* y *Ajuste de la cesta de filtro*).

## CUIDADO

### Peligro de daños en caso de funcionamiento en marcha en vacío.

La marcha en vacío provoca un mayor desgaste de la bomba.

No deje la bomba sin vigilancia durante el servicio manual.

En caso de marcha en vacío, desconecte inmediatamente el enchufe del conector de red.

3. Enchufe el conector de red.

## Finalización del servicio

1. Desenchufe el conector de red del enchufe. El equipo se detiene.

## CUIDADO

### Peligro de daños.

Peligro de daños debido a contaminación seca o a aditivos.

Aclare y limpie el equipo inmediatamente después de cada uso.

2. Si se ha bombeado líquido sucio o con aditivos, aclare y limpie el equipo inmediatamente después de finalizar el funcionamiento, consulte el capítulo *Aclarar y limpiar*.
3. Vacíe el equipo y los accesorios y déjelos secar.

## Conservación y mantenimiento

### ⚠ PELIGRO

#### Peligro de choques eléctricos y de lesiones.

El equipo contiene componentes de construcción eléctricos y mecánicos.

Los niños no se pueden ocupar de la limpieza y el mantenimiento a cargo del usuario.

## Aclarar y limpiar

## CUIDADO

### Peligro de daños.

Peligro de daños debido a contaminación seca o a aditivos.

Aclare y limpie el equipo inmediatamente después de cada uso.

- 1 Si se ha bombeado líquido sucio o con aditivos, el equipo debe enjuagarse después: Utilice el equipo para bombear agua limpia y fresca sin aditivos hasta que toda la contaminación o los aditivos hayan sido expulsados del equipo.

## **⚠ PELIGRO**

### **Peligro de choques eléctricos y de lesiones.**

El equipo contiene componentes de construcción eléctricos y mecánicos.

Desconecte siempre el equipo de la red eléctrica antes de montarlo, desmontarlo o limpiarlo.

2. Desenchufar el conector de red del enchufe.
3. Pulse el botón del Quick-Connect y extraiga los empalmes de conexión.

#### **Figura C**

4. Si es necesario, elimine los residuos de la manguera y del Quick-Connect.
5. Limpie el exterior del equipo con un paño suave y limpio y agua dulce clara.
6. Vacíe el equipo y los accesorios y déjelos secar.

### **Mantenimiento**

El equipo no requiere mantenimiento.

### **Transporte**

#### **Transporte a mano**

## **⚠ PRECAUCIÓN**

### **Riesgo de lesiones por tropiezo.**

Existe un riesgo de lesiones por tropezar con cables y mangueras sueltas.

Tenga cuidado con los cables y mangueras al mover el equipo.

1. Levante y transporte el equipo agarrándolo por el asa de transporte.

#### **Transporte en vehículos**

## **⚠ ADVERTENCIA**

### **Riesgo de lesión, riesgo de daños.**

Tenga en cuenta el peso del dispositivo durante el transporte.

Fije o asegure el dispositivo de conformidad con las directivas aplicables para que no resbale ni se mueva durante el transporte.

2. Al transportar el equipo en vehículos, asegúrelo para evitar que resbale y vuelque conforme a las directivas vigentes.

### **Almacenamiento**

## **CUIDADO**

### **Peligro de daños debido a heladas.**

Un equipo que no esté completamente vaciado puede sufrir daños por las heladas.

Vacíe completamente el equipo y los accesorios antes de almacenarlos.

Proteja el equipo de las heladas.

Almacene el equipo en un lugar protegido y sin hielo.

## **⚠ PRECAUCIÓN**

### **Peligro de daños y lesiones**

El equipo puede volcar en superficies inclinadas.

Tenga en cuenta el peso del equipo para su almacenamiento.

1. Vacíe completamente la bomba y los accesorios.
2. Deje que la bomba y los accesorios se sequen.
3. Almacene la bomba en lugar no sometido a heladas.

### **Ayuda en caso de avería**

Muchas averías las puede solucionar usted mismo con ayuda del resumen siguiente. En caso de duda, diríjase al servicio de atención al cliente autorizado.

<b>Fallo</b>	<b>Causa</b>	<b>Solución</b>
<b>La bomba funciona, pero no transporta nada</b>	Hay aire en la bomba.	1. Enchufar y desenchufar de la toma de corriente varias veces hasta que se aspire líquido.
	La zona de aspiración está atascada.	1. Extraer el enchufe del aparato de la toma de corriente. 2. Limpiar la zona de aspiración.
	El nivel de líquido en modo manual es demasiado bajo.	1. Sumergir la bomba lo máximo posible en el líquido de transporte; véase capítulo <i>Funcionamiento</i> .
<b>La bomba no funciona o se apaga de repente</b>	Se ha interrumpido la conexión a la fuente de alimentación.	1. Comprobar los fusibles y las conexiones eléctricas.
	El interruptor térmico de protección ha apagado la bomba por sobrecalentamiento.	1. Extraer el enchufe del aparato de la toma de corriente. 2. Deje que la bomba se enfríe. 3. Retirar las partículas de suciedad de la zona de aspiración. 4. Limpiar la zona de aspiración. 5. Evitar el funcionamiento en seco de la bomba.
	Las partículas de suciedad bloquean la zona de aspiración.	1. Extraer el enchufe del aparato de la toma de corriente. 2. Limpiar la zona de aspiración.
<b>Se reduce la potencia de transporte</b>	La zona de aspiración está atascada.	1. Extraer el enchufe del aparato de la toma de corriente. 2. Limpiar la zona de aspiración.

Fallo	Causa	Solución
<b>La capacidad de transporte es insuficiente</b>	Se ha superado la altura de transporte. El diámetro y la longitud de la manguera están mal seleccionados.	<ol style="list-style-type: none"> <li>1. Tenga en cuenta la altura de transporte máxima, véase el capítulo <i>Datos técnicos</i>.</li> <li>2. Si es necesario, seleccione un diámetro de manguera mayor o una longitud de manguera menor, consulte el capítulo <i>Optimización del volumen transportado</i>.</li> </ol>
<b>El Quick-Connect no se puede abrir ni cerrar</b>	El sistema de inserción está sucio.	<ol style="list-style-type: none"> <li>1. Retirar el clip.</li> <li>2. Limpiar el clip.</li> <li>3. Montar el clip.</li> </ol>
<b>La cesta de filtro no se puede mover</b>	La cesta de filtro está sucia.	<ol style="list-style-type: none"> <li>1. Aflojar los tornillos de encastre con un atornillador.</li> <li>2. Retire la cesta de filtro.</li> <li>3. Limpie la cesta de filtro.</li> <li>4. Montar la cesta de filtro.</li> </ol>

## Datos técnicos

### SP 16.000 Dual

#### Conexión eléctrica

Tensión de red	V	230-240
Frecuencia de red	Hz	50
Potencia nominal	W	550

#### Datos de potencia del equipo

Volumen transportado (máx.)	l/h	16.000
Presión (máx.)	bar	0,9
Altura de transporte (máx.)	m	9
Profundidad de inmersión (máx.)	m	7

Tamaño de partículas (máx.) de los líquidos de transporte permitidos	mm	20
--	----	----

#### Modo automático

Altura de arranque del interruptor flotador (dispositivo de fijación en la posición más alta)	mm	255-310
Altura de desconexión del interruptor flotador (dispositivo de fijación en la posición más alta)	mm	115-220
Altura de arranque del interruptor flotador (dispositivo de fijación en la posición más baja)	mm	155-210
Altura de desconexión del interruptor flotador (dispositivo de fijación en la posición más baja)	mm	40-120

#### Servicio manual

Nivel mínimo de líquido del bombeo de suciedad y el suministro de agua limpia	mm	60
Nivel de líquidos restantes del bombeo de suciedad y el suministro de agua limpia	mm	25
Altura mínima del líquido de la aspiración en plano	mm	40
Altura de los líquidos restantes de la aspiración en plano	mm	1

#### Peso y dimensiones

Peso (sin accesorios)	kg	5,0
-----------------------	----	-----

#### Cable de red

Longitud del cable	m	10
--------------------	---	----

#### Nota

Motivo de la excepción según el Reglamento (UE) 2019/1781, anexo I, sección 2 (12): j)  
Reservado el derecho a realizar modificaciones técnicas.

### Optimización del volumen transportado

El volumen transportado de la bomba será mayor:

- cuanto menor sea la altura de transporte.
- cuanto más grandes sea el diámetro de las mangueras utilizadas.

- quanto mais corta sea la manguera utilizada.
- cuanto menos pérdida de presión provoquen los accesorios conectados.

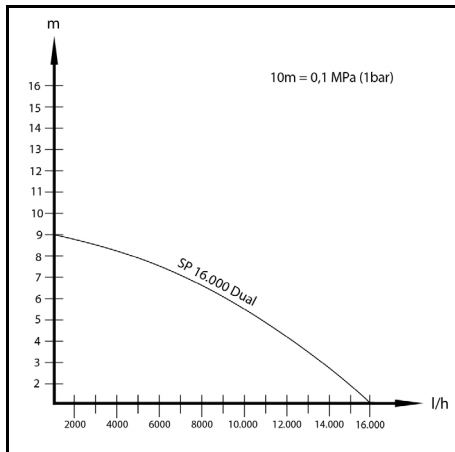

## Declaración de conformidad UE

Por la presente declaramos que la máquina designada a continuación cumple, en lo que respecta a su diseño y tipo constructivo así como a la versión puesta a la venta por nosotros, las normas básicas de seguridad y sobre la salud que figuran en las directivas comunitarias correspondientes. Si se producen modificaciones no acordadas en la máquina, esta declaración pierde su validez.

Producto: Bomba

Tipo: 1.645-xxx

### Directivas UE aplicables

2014/35/UE

2014/30/UE

2011/65/UE

2009/125/CE

### Reglamento(s) aplicado(s)

(UE) 2019/1781

### Normas armonizadas aplicadas

EN 60335-1

EN 60335-2-41

EN 62233: 2008

EN 55014-1: 2017 + A11: 2020

EN 55014-2: 2015

EN 61000-3-2: 2014

EN 61000-3-3: 2013

EN IEC 63000: 2018

Los abajo firmantes actúan en nombre y con la autorización de la junta directiva.

H. Jenner

Chairman of the Board of Management

S. Reiser

Manager Regulatory Affairs & Certification

Responsable de documentación:

S. Reiser

Alfred Kärcher SE & Co. KG

Alfred-Kärcher-Str. 28 - 40

71364 Winnenden (Germany)

Tel.: +49 7195 14-0

Fax: +49 7195 14-2212

Winnenden, 01/06/2021

## Índice

Indicações gerais .....	36
Utilização prevista .....	36
Níveis de perigo .....	37
Protecção do meio ambiente .....	37
Acessórios e peças sobressalentes .....	37
Volume do fornecimento .....	37
Garantia .....	37
Descrição do aparelho .....	37
Arranque .....	37
Operação .....	38
Conservação e manutenção .....	39
Transporte .....	39
Armazenamento .....	39
Ajuda com avarias .....	39
Dados técnicos .....	40
Otimização do caudal de bombagem .....	41
Declaração de conformidade UE .....	41

## Indicações gerais



Antes da primeira utilização do aparelho leia o manual de instruções original e os avisos de segurança que o acompanham. Proceda em conformidade. Conserve as duas folhas para referência ou utilização futura.

## Utilização prevista

Utilize o aparelho exclusivamente na habitação privada. Utilização para os fins previstos:

- Escoamento de água de partes dos edifícios durante inundações
- Transferência e bombagem a partir de recipientes
- Escoamento de água de fontes e poços
- Bombear água doce de barcos e iates

Avisos relativos ao funcionamento, ver capítulo *Operação*.

## Caudais dos líquidos permitidos

### ⚠ PERIGO

**Perigo de vida e danos ao bombear substâncias explosivas, inflamáveis ou inapropriadas!**

*As substâncias inflamáveis ou explosivas podem incendiar-se ou explodir.*

*As substâncias impróprias podem danificar a bomba.*

*Não bombear líquidos ou gases explosivos, inflamáveis ou corrosivos (por exemplo, combustíveis, petróleo, nitrato diluído) e não bombear gorduras, óleos, água salgada ou águas residuais de instalações sanitárias ou água com um caudal inferior ao da água limpa.*

Caudais dos líquidos permitidos:

- Água doce até ao grau de sujidade indicado, tamanho máximo das partículas, ver capítulo *Dados técnicos*.
- Água de piscina com doseamento de aditivos para os fins previstos
- Solução básica de lavagem, por exemplo, de máquinas de lavar com fugas. Em seguida, enxaguar e limpar a bomba com água doce limpa, ver capítulo *Enxaguar e limpar*.
- A temperatura dos líquidos bombeados deve estar entre 5 °C e 35 °C

**ADVERTÊNCIA****Risco de danos devido à geadá!**

A operação durante a geadá pode danificar o aparelho. Um aparelho que não esteja completamente vazio pode ficar avariado devido à geadá.

Não utilize o aparelho em condições de geadá.

Proteger o aparelho da geadá.

**ADVERTÊNCIA****Perigo de danos durante a operação contínua!**

O aparelho não é adequado para uma operação contínua ininterrupta.

Não opere o aparelho de forma contínua durante longos períodos (por exemplo, operação de circulação contínua em pequenos lagos) ou como instalação estacionária (por exemplo, como uma unidade de elevação, bomba de fonte).

**Aviso**

O fabricante não se responsabiliza por eventuais danos resultantes da utilização ou operação incorrecta do aparelho.

**Níveis de perigo****⚠ PERIGO**

• Aviso de um perigo iminente, que pode provocar ferimentos graves ou morte.

**⚠ ATENÇÃO**

• Aviso de uma possível situação de perigo, que pode provocar ferimentos graves ou morte.

**⚠ CUIDADO**

• Aviso de uma possível situação de perigo, que pode provocar ferimentos ligeiros.

**ADVERTÊNCIA**

• Aviso de uma possível situação de perigo, que pode provocar danos materiais.

 **Protecção do meio ambiente**

Os materiais de empacotamento são recicláveis.

Elimine as embalagens de acordo com os regulamentos ambientais.



Os aparelhos eléctricos e electrónicos contêm materiais recicláveis de valor e, com frequência, componentes como baterias, acumuladores ou óleo que, em caso de manipulação ou recolha errada, podem representar um potencial perigo para a saúde humana e para o ambiente. Estes componentes são necessários para o bom funcionamento do aparelho. Os aparelhos que apresentem este símbolo não devem ser recolhidos no lixo doméstico.

Os aparelhos que apresentem este símbolo não devem ser recolhidos no lixo doméstico.

**Avisos relativos a ingredientes (REACH)**

Pode encontrar informações actualizadas acerca de ingredientes em: [www.kaercher.com/REACH](http://www.kaercher.com/REACH)

**Acessórios e peças sobressalentes**

Ao utilizar apenas acessórios originais e peças sobressalentes originais, garante uma utilização segura e o bom funcionamento do aparelho.

Informações acerca de acessórios e peças sobressalentes disponíveis em [www.kaercher.com](http://www.kaercher.com).

**Volume do fornecimento**

O volume do fornecimento do aparelho está indicado na embalagem. Ao abrir a embalagem, confirme a integridade do conteúdo. Caso faltem acessórios ou em caso de danos de transporte informe o seu fornecedor.

**Garantia**

Em cada país são válidas as condições de garantia transmitidas pela nossa sociedade distribuidora responsável. Trataremos de possíveis avarias no seu aparelho no âmbito do prazo da garantia, sem custos, desde que estas tenham origem num erro de material ou de fabrico. Em caso de garantia, contacte o seu revendedor ou a assistência técnica autorizada mais próxima, apresentando o talão de compra. (endereço consultar o verso)

**Descrição do aparelho**

Consulte as figuras nas páginas de gráficos

**Figura A**

- ① Pega de transporte
- ② Cabo de ligação à rede com ficha
- ③ Dispositivo de ventilação automática
- ④ Ligação de mangueira Quick-Connect
- ⑤ Peça de ligação à bomba G 1 ½ (ligação de mangueira 1", 1 ¼" e 1 ½" e rosca G 1 ½)
- ⑥ \*Peça de ligação à bomba G 1 (ligação de mangueira 3/4" e 1" e rosca G 1)
- ⑦ \*Válvula de retenção
- ⑧ União de rosca G 1
- ⑨ Bocal de ligação (rosca G 1 ½)
- ⑩ Ajuste do cesto filtro
- ⑪ Cesto filtro
- ⑫ Bloqueio (interruptor de flutuador)
- ⑬ Regulação em altura (interruptor de flutuador)
- ⑭ Interruptor de flutuador

\*Não incluída no volume do fornecimento.

**Arranque****⚠ PERIGO****Perigo de choque eléctrico e de ferimentos!**

O aparelho contém componentes eléctricos e mecânicos.

Desligue sempre o aparelho da alimentação eléctrica antes da montagem, desmontagem ou limpeza.

**Aviso**

Quanto mais curto o comprimento da mangueira e maior o diâmetro da mangueira, maior o caudal da bomba.

Para evitar o entupimento da bomba, utilizar um pré-filtro em mangueiras com diâmetro inferior a 1 ¼".

A ligação da bomba está equipada com um sistema de encaixe (Quick-Connect).

O bocal de ligação com a peça de ligação à bomba G 1 ½ e a união de rosca G 1 são fornecidos desmontados com o aparelho.

**Aviso**

Mangueiras com um diâmetro de 1", 1 ¼" e 1 ½" podem ser ligadas à peça de ligação à bomba G 1 ½.

De modo a desenvolver o tamanho desejado das partículas, deverá ser selecionado um diâmetro de mangueira suficientemente grande e a peça de ligação à bomba G 1 ½ na ranhura deverá ser encurtada em conformidade. Mesmo com partículas de reduzidas dimen-

sões, é recomendado um diâmetro de mangueira maior, permitindo assim um maior volume de débito.

**Ligar a mangueira à bomba utilizando uma mangueira 1", 1 ¼" ou 1 ½":**

1 Aparafusar a peça de ligação à bomba G 1 ½ no bocal de ligação.

#### Figura B

2 Colocar a abraçadeira da mangueira sobre a mangueira.

3 Colocar a mangueira sobre a peça de ligação à bomba G 1 ½ e fixá-la com uma abraçadeira para mangueira.

4 Inserir o bocal de ligação no Quick-Connect.

#### Figura C

**Ligar a mangueira à bomba utilizando uma mangueira ¾" ou 1":**

1 Enroscar a união de rosca G 1 no bocal de ligação.

#### Figura B

2 Montar o acessório especial Peça de ligação à bomba G 1 (6.997-359.0 Peça de ligação à bomba G 1 (33,3 mm) incl. válvula de retenção - não incluída no volume de fornecimento) na união de rosca G 1:

a Colocar a válvula de retenção na união de rosca G 1 de modo a que a inscrição "UP" seja legível.

b Enroscar a peça de ligação à bomba G 1 na união de rosca G 1.

3 Colocar a abraçadeira da mangueira sobre a mangueira.

4 Colocar a mangueira sobre a peça de ligação à bomba G 1 e fixá-la com uma abraçadeira para mangueira.

5 Inserir o bocal de ligação no Quick-Connect.

#### Figura C

**Montar / imergir bomba:**

1 Inserir o ajuste de altura do interruptor do flutuador no bloqueio.

#### Figura D

2 Colocar a bomba de forma estável sobre piso firme no líquido a bombear ou imergi-la por meio de uma corda presa à pega de transporte.

#### Aviso

*A área de aspiração não pode estar bloqueada por contaminações. Se o chão estiver lamacento, colocar a bomba sobre um tijolo ou similar. Certifique-se de que a bomba está horizontal. Não transportar a bomba no cabo ou na mangueira.*

## Operação

### ⚠ PERIGO

**Perigo de vida devido a choque elétrico.**

*Existe perigo de vida devido a choque elétrico ao tocar nas partes vivas.*

*Durante a operação, não tocar na corda fixada à pega de transporte ou quaisquer objetos que estejam em contacto com o líquido bombeado (por exemplo, condutas salientes no líquido bombeado, balaustradas) e não colocar as mãos no líquido bombeado.*

### Dispositivo de ventilação automática

1. Com um nível baixo de líquidos, é possível que o ar aspirado ou o ar existente na bomba escape pelo dispositivo de ventilação automática. Pode sair líquido juntamente com o ar.



Se a bomba tiver problemas de aspiração quando o nível de líquido estiver baixo, desligue e ligue-a repetidamente para ajudar no processo de aspiração.

#### Figura E

## Ajuste do cesto filtro

O cesto filtro pode ser operado em 2 posições.

### Figura F

	Bombagem de água limpa e suja. Recomenda-se este ajuste do cesto filtro para dar início ao processo de bombagem, uma vez que o caudal de bomba está no máximo.
	Aspiração plana Com este ajuste do cesto filtro, é possível realizar uma aspiração plana até 1 mm do nível de líquidos residuais no funcionamento manual.

1. Colocar a bomba no chão.
2. Prender a bomba entre os pés e agarrar pela pega de transporte.
3. Desengatar o cesto filtro rodando a pega para a direita.
4. Colocar o cesto filtro na posição desejada.
5. Engatar o cesto filtro rodando a pega para a esquerda.

## Funcionamento automático

1. Ajustar o interruptor de flutuador por cima da regulação em altura e o comprimento do cabo entre o interruptor de flutuador e o bloqueio.

#### Aviso

*Ajustar sempre o interruptor de flutuador para a posição superior se a bomba for operada sem supervisão, de forma a garantir que a bomba se desliga em segurança.*

#### Figura G

*Se o interruptor de flutuador for ajustado para a posição inferior, ajustar o comprimento do cabo entre o interruptor de flutuador e o bloqueio para 2,5 cm, ver marcação no cabo.*

#### Figura H

2. Colocar o cesto filtro na posição "Bombagem de água limpa e suja", ver capítulo *Ajuste do cesto filtro*.
3. Ligar a ficha de rede à tomada.

#### Aviso

*No funcionamento automático, o interruptor de flutuador comanda o processo de bombagem automaticamente. A bomba liga-se assim que o interruptor de flutuador atinge o nível de activação, através da subida do nível do líquido.*

*A bomba desliga-se assim que o interruptor de flutuador atinge o nível de desactivação, através da descida do nível do líquido. Certificar-se de que o interruptor de flutuador pode deslocar-se livremente.*

#### Aviso

*As alturas dos interruptores variam consoante:*

- A posição do interruptor de flutuador.
- O comprimento do cabo entre o interruptor de flutuador e o bloqueio.

*O comprimento do cabo tem de ser, no mínimo, de 2,5 cm. Recomenda-se que mantenha o comprimento ajustado do cabo. Para indicação da altura dos interruptores, ver capítulo *Dados técnicos*.*

## Funcionamento manual

#### Aviso

*No funcionamento manual, a bomba fica ligada.*

O nível de líquido residual especificado (ver capítulo Dados técnicos ) só pode ser alcançado durante a operação manual.

1. Fixar o interruptor do flutuador no bloqueio apontando para cima.

#### Figura I

2. Mover o cesto filtro para a posição desejada, dependendo do nível do líquido (ver capítulo Dados técnicos e Ajuste do cesto filtro).

## ADVERTÊNCIA

**Perigo de danos em caso de funcionamento a seco!**  
O funcionamento a seco leva a um aumento do desgaste da bomba.

*Não deixar a bomba sem supervisão durante o funcionamento manual.*

*Em caso de funcionamento a seco, desligar imediatamente a ficha da tomada.*

3. Ligar a ficha de rede à tomada.

### Terminar a operação

1. Retirar a ficha de rede da tomada.  
O aparelho para.

## ADVERTÊNCIA

### Perigo de danos!

*Perigo de danos devido a sujidade ou aditivos secos. Lave e limpe o aparelho imediatamente após cada utilização.*

2. Se tiver sido bombeado líquido sujo ou com aditivos, enxagúe e limpe o aparelho imediatamente após o fim da operação, ver capítulo *Enxaguar e limpar*.
3. Esvaziar o aparelho e os acessórios e deixá-los secar.

## Conservação e manutenção

### ⚠ PERIGO

#### Perigo de choque elétrico e de ferimentos!

*O aparelho contém componentes elétricos e mecânicos.*

*A limpeza e manutenção por parte do utilizador não devem ser realizadas por crianças sem supervisão.*

### Enxaguar e limpar

## ADVERTÊNCIA

### Perigo de danos!

*Perigo de danos devido a sujidade ou aditivos secos. Lave e limpe o aparelho imediatamente após cada utilização.*

1. Se tiver sido bombeado líquido sujo ou líquido com aditivos, o aparelho deve ser enxaguado posteriormente: Utilizar o aparelho para bombear água doce limpa sem aditivos até que toda a contaminação ou aditivos tenham sido expelidos para fora da unidade.

### ⚠ PERIGO

#### Perigo de choque elétrico e de ferimentos!

*O aparelho contém componentes elétricos e mecânicos.*

*Desligue sempre o aparelho da alimentação elétrica antes da montagem, desmontagem ou limpeza.*

2. Retirar a ficha de rede da tomada.
3. Premir a tecla do Quick-Connect e remover os bocais de ligação.

#### Figura C

4. Se necessário, remover os resíduos da mangueira e no Quick Connect.

5. Limpar o exterior do aparelho com um pano macio e limpo, e água doce limpa.
6. Esvaziar o aparelho e os acessórios e deixá-los secar.

## Manutenção

O aparelho não necessita de manutenção.

## Transporte

### Transporte manual

#### ⚠ CUIDADO

#### Perigo de ferimentos por tropeçar!

*Existe o risco de ferimentos por tropeçar em cabos e mangueiras soltas.*

*Tenha cuidado com os cabos e mangueiras ao mover o aparelho.*

1. Pegar no aparelho pela pega de transporte e transportá-lo.

### Transporte em veículos

#### ⚠ ATENÇÃO

#### Perigo de lesões, perigo de dano!

*Tenha em atenção o peso do aparelho ao transportá-lo. Acondicione ou fixe o aparelho de acordo com as directivas aplicáveis, para que não se desloque nem seja projectado durante o transporte.*

2. Ao transportar o aparelho em veículos, protegê-lo contra deslizamento e tombo, de acordo com as directivas em vigor.

## Armazenamento

## ADVERTÊNCIA

### Perigo de dano por geada!

*Um aparelho que não esteja completamente vazio pode ser danificado por geada.*

*Esvazie completamente o aparelho e os acessórios antes de os guardar.*

*Proteger o aparelho da geada.*

*Guarde o aparelho num local sem gelo e não ao ar livre.*

### ⚠ CUIDADO

#### Perigo de lesões e danos!

*O aparelho pode tombar em superfícies inclinadas.*

*Considere o peso do aparelho para o respectivo armazenamento.*

1. Esvaziar completamente a bomba e os acessórios.
2. Deixar secar a bomba e os acessórios.
3. Guardar a bomba num local livre de geadas.

## Ajuda com avarias

As avarias têm, geralmente, causas simples que podem ser corrigidas por si com a ajuda do seguinte resumo. Em caso de dúvida ou no caso de se tratar de uma avaria não mencionada aqui, contacte o serviço de assistência técnica autorizado.

Erro	Causa	Reparação
<b>A bomba funciona, mas não bombeia</b>	Há ar na bomba.	1. Desligar e voltar a ligar a ficha de rede à tomada várias vezes até que o líquido seja aspirado.
	A área de aspiração está obstruída.	1. Retirar a ficha de rede da tomada. 2. Limpar a área de aspiração.
	O nível de líquidos é demasiado baixo no funcionamento manual.	1. Mergulhar a bomba o mais profundo possível no caudal dos líquidos, ver capítulo <i>Operação</i> .
<b>A bomba não arranca ou pára de repente durante a operação</b>	A alimentação eléctrica está interrompida.	1. Verificar os fusíveis e as ligações eléctricas.
	O interruptor de protecção térmica desligou a bomba devido ao sobreaquecimento.	1. Retirar a ficha de rede da tomada. 2. Deixar a bomba arrefecer. 3. Remover as partículas de sujidade da área de aspiração. 4. Limpar a área de aspiração. 5. Evitar o funcionamento a seco da bomba.
	As partículas de sujidade bloqueiam a área de aspiração.	1. Retirar a ficha de rede da tomada. 2. Limpar a área de aspiração.
<b>O caudal de bomba diminui</b>	A área de aspiração está obstruída.	1. Retirar a ficha de rede da tomada. 2. Limpar a área de aspiração.
<b>O caudal de bomba é demasiado pequeno</b>	A altura manométrica máxima foi ultrapassada. O diâmetro de mangueira e o comprimento de mangueira estão seleccionados incorrectamente.	1. Respeitar a altura de bombagem máxima, ver capítulo <i>Dados técnicos</i> . 2. Se for necessário seleccionar um diâmetro de mangueira superior ou um comprimento de mangueira inferior, ver capítulo <i>Optimização do caudal de bombagem</i> .
<b>Não é possível abrir ou fechar o Quick-Connect</b>	O sistema de ligação está sujo.	1. Remover o clipe. 2. Limpar o clipe. 3. Montar o clipe.
<b>Não é possível mover o cesto filtro</b>	O cesto filtro está sujo.	1. Soltar os parafusos de travamento com uma chave de parafusos. 2. Remover o cesto filtro. 3. Limpar o cesto filtro. 4. Montar o cesto filtro.

## Dados técnicos

### SP 16.000 Dual

#### Ligação eléctrica

Tensão da rede	V	230-240
Frequência de rede	Hz	50
Potência nominal	W	550

#### Características do aparelho

Caudal de bombagem (máx.)	l/h	16.000
Pressão (máx.)	bar	0,9
Altura de bombagem (máx.)	m	9
Profundidade de imersão (máx.)	m	7

Tamanho das partículas (máx.) dos caudais dos líquidos permitidos	mm	20
---	----	----

#### Funcionamento automático

Nível de activação interruptor de flutuador (bloqueio na posição superior)	mm	255-310
Nível de desactivação interruptor de flutuador (bloqueio na posição superior)	mm	115-220
Nível de activação interruptor de flutuador (bloqueio na posição inferior)	mm	155-210



**SP 16.000 Dual**

Nível de desactivação interruptor de flutuador (bloqueio na posição inferior)	mm	40-120
---	----	--------

**Funcionamento manual**

Nível mínimo de líquidos bombagem de água limpa ou suja	mm	60
---	----	----

Nível de líquidos residuais bombagem de água limpa ou suja	mm	25
--	----	----

Nível mínimo de líquidos aspiração plana	mm	40
--	----	----

Nível de líquidos residuais aspiração plana	mm	1
---	----	---

**Medidas e pesos**

Peso (sem acessórios)	kg	5,0
-----------------------	----	-----

**Cabo de rede**

Comprimento do cabo	m	10
---------------------	---	----

**Aviso**

Motivo da excepção de acordo com o Regulamento (UE) 2019/1781 Anexo I, Parte 2, n.º 12: j)

Reservados os direitos a alterações técnicas!

2014/30/UE

2011/65/UE

2009/125/CE

**Regulamento(s) aplicável/aplicáveis**  
(UE) 2019/1781

**Normas harmonizadas aplicadas**

EN 60335-1

EN 60335-2-41

EN 62233: 2008

EN 55014-1: 2017 + A11: 2020

EN 55014-2: 2015

EN 61000-3-2: 2014

EN 61000-3-3: 2013

EN IEC 63000: 2018

Os signatários actuam em nome e em procuração do Conselho de Administração.

**Optimização do caudal de bombagem**

O caudal de bombagem é tanto maior:

- quanto mais baixa for a altura de bombagem.
- quanto maior for o diâmetro de mangueira utilizada.
- quanto mais curta for a mangueira utilizada.
- quanto menor for a perda de pressão provocada pelo acessório ligado.

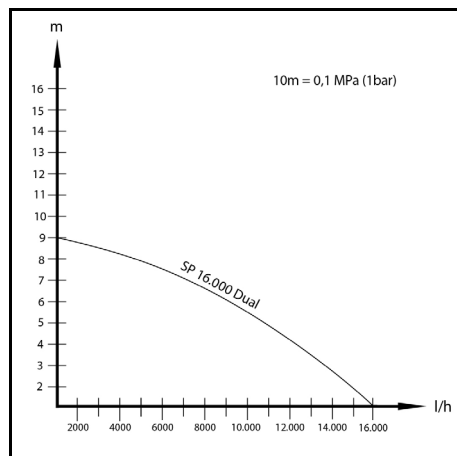

H. Jenner

Chairman of the Board of Management

S. Reiser

Manager Regulatory Affairs & Certification

Mandatário da documentação:

S. Reiser

Alfred Kärcher SE & Co. KG

Alfred-Kärcher-Str. 28 - 40

71364 Winnenden (Alemanha)

Tel.: +49 7195 14-0

Fax: +49 7195 14-2212

Winnenden, 01/06/2021

**Indhold**

Generelle henvisninger .....	42
Bestemmelsesmæssig anvendelse.....	42
Faregrader .....	42
Miljøbeskyttelse.....	42
Tilbehør og reservedele .....	42
Leveringsomfang.....	42
Garanti .....	42
Maskinbeskrivelse .....	42
Ibrugtagning .....	43
Drift.....	43
Pleje og vedligeholdelse .....	44
Transport .....	44
Opbevaring.....	44
Hjælp ved fejl .....	45

**Declaração de conformidade UE**

Declaramos pelo presente que as referidas máquinas, em virtude da sua concepção e tipo de construção, bem como do modelo colocado por nós no mercado, estão em conformidade com os requisitos de saúde e segurança essenciais e pertinentes das directivas da União Europeia. Em caso de realização de alterações na máquina sem o nosso consentimento prévio, a presente declaração fica sem efeito.

Produto: Bomba

Tipo: 1.645-xxx

**Directivas da União Europeia pertinentes**

2014/35/UE

Tekniske data .....	45
Optimering af transportmængden .....	46
EU-overensstemmelseserklæring .....	46

## Generelle henvisninger



Læs den originale driftsvejledning og de vedlagte sikkerhedshenvisninger inden maskinen tages i brug første gang. Betjen maskinen i overensstemmelse hermed.

Opbevar begge hæfter til senere brug eller til kommende brugere.

## Bestemmelsesmæssig anvendelse

Apparatet må kun anvendes i en privat husholdning. Bestemmelsesmæssig anvendelse:

- Afvanding af bygningsdele ved oversvømmelser
- Om- og udpumpning af beholdere
- Vandaftapning fra brønde og skakter
- Pumpning af ferskvand fra både og yachter

Oplysninger om funktionsmåden se kapitlet *Drift*.

### Tilladte transportvæsker

#### ⚠ **FARE**

**Livsfare og fare for beskadigelse ved transport af eksplosive, brandfarlige eller uegnede stoffer!**

*Brandfarlige eller eksplosive stoffer kan antændes eller eksplodere.*

*Uegnede stoffer kan beskadige pumpen.*

*Transporter ikke eksplosive, brandfarlige eller ætsende væsker eller gasser (f.eks. brændstoffer, petroleum, nitrofortynding) eller fedt, olie, saltvand eller spildevand fra toiletanlæg eller vand, der har en lavere flydeevne end rent vand.*

Tilladte transportvæsker:

- Ferskvand op til det angivne tilsmudsningsniveau, maksimal partikelstørrelse se kapitlet *Tekniske data*.
- Vand i svømmehaller ved korrekt dosering af additiverne
- Vaskelud, f.eks. fra udløbne vaskemaskiner. Skyl derefter pumpen med rent ferskvand, og rengør den, se kapitlet *Skylning og rengøring*.
- Transportvæskernes temperatur skal være mellem 5 °C og 35 °C

### Uhensigtsmæssig anvendelse

#### **BEMÆRK**

**Fare for beskadigelse på grund af frost!**

*Drift under frost kan beskadige maskinen.*

*En maskine, der ikke er tømt helt, kan blive ødelagt på grund af frost.*

*Anvend ikke maskinen under frost.*

*Beskyt maskinen mod frost.*

#### **BEMÆRK**

**Fare for beskadigelse under kontinuerlig drift!**

*Maskinen er ikke egnet til uafbrudt kontinuerlig drift.*

*Brug ikke maskinen uafbrudt over en længere periode (f.eks. kontinuerlig cirkulationsdrift i damme) eller som en stationær installation (f.eks. som løfteanlæg, springvandspumpe).*

**Obs**

*Producenten hæfter ikke for eventuelle skader, der forårsages af uhensigtsmæssig anvendelse eller forkert betjening.*

## Faregrader

#### ⚠ **FARE**

- *Henviser til en umiddelbar fare, der medfører alvorlige kvæstelser eller død.*

#### ⚠ **ADVARSEL**

- *Henviser til en mulig farlig situation, der kan medføre alvorlige kvæstelser eller død.*

#### ⚠ **FORSIGTIG**

- *Henviser til en mulig farlig situation, der kan medføre lettere kvæstelser.*

#### **BEMÆRK**

- *Henviser til en mulig farlig situation, der kan medføre materielle skader.*

## Miljøbeskyttelse



Emballagen kan genbruges. Sørg for at bortskaffe emballagen miljømæssigt korrekt.



Elektriske og elektroniske maskiner indeholder værdifulde materialer, der kan genbruges, og ofte dele, såsom batterier, akku-pakker eller olie, der ved forkert håndtering eller forkert bortskaffelse kan udgøre en fare for menneskers sundhed og for miljøet. For en korrekt drift af maskinen er disse dele imidlertid nødvendige. Maskiner, der er kendetegnet med dette symbol, må ikke bortskaffes sammen med husholdningsaffaldet.

### Henvisninger til indholdsstoffer (REACH)

Aktuelle oplysninger om indholdsstoffer findes på: [www.kaercher.com/REACH](http://www.kaercher.com/REACH)

## Tilbehør og reservedele

Anvend kun originaltilbehør og -reservedele. De er en garanti for en sikker og fejlfri drift af maskinen.

Informationer om tilbehør og reservedele findes på [www.kaercher.com](http://www.kaercher.com).

## Leveringsomfang

Maskinens leveringsomfang er vist på emballagen. Kontroller ved udpakningen, om indholdet er komplet. Kontakt venligst forhandleren, hvis der mangler tilbehør eller ved transportskader.

## Garanti

I det enkelte lande gælder de garantibetingelser, der er fastsat af vore salgsselskab. Eventuelle fejl ved maskinen udbedres gratis inden for garantien, såfremt fejlen kan tilskrives en materiale- eller produktionsfejl. Hvis du ønsker at gøre garantien gældende, bedes du henvende dig til din forhandler eller nærmeste kundeservicecenter medbringende kvittering for købet. (Se adressen på bagsiden)

## Maskinbeskrivelse

Fig., se grafiksider

Figur A

- ① Bæregreb
- ② Netttilslutningskabel med stik
- ③ Automatisk udluftningsanordning
- ④ Slangetilslutning Quick-Connect
- ⑤ Pumpetilslutningsstykke G1½ (1", 1¼" og 1½" slangetilslutning og G1½-gvind)

- ⑥ \*Pumpetilslutningsstykke G1 (3/4" og 1" slangetilslutning og G1-gevind)
- ⑦ \*Kontraventil
- ⑧ G1-gevindtilslutning
- ⑨ Tilslutningsstuds (G1½-gevind)
- ⑩ Indstilling filterkurv
- ⑪ Filterkurv
- ⑫ Arretering (svømmerafbryder)
- ⑬ Højdejustering (svømmerafbryder)
- ⑭ Svømmerafbryder

\*Medfølger ikke.

## Ibrugtagning

### ⚠ FARE

#### Fare for elektrisk stød og kvæstelser!

Maskinen indeholder elektriske og mekaniske komponenter.

Afbryd altid maskinen fra strømforsyningen, før du monterer, afmonterer eller rengør den.

#### Obs

Jo kortere slangelængde og jo større slangediameter er, desto højere er transportkapaciteten.

Anvend et forfilter ved slangediameter under 1¼" for at undgå tilstopninger af pumpen.

Pumpetilslutningen er udstyret med et stiksystem (Quick-Connect).

Tilslutningsstudsene med pumpetilslutningsstykket G1½ og G1-gevindtilslutningen er vedlagt maskinen uden at være monteret.

#### Obs

Slanges med en diameter på 1", 1¼" og 1½" kan tilsluttes til pumpetilslutningsstykket G1½.

For at den ønskede kornstørrelse kan transporteres, skal der vælges en tilstrækkelig stor slangediameter, og pumpetilslutningsstykket G1½ skal tilsvarende afkortes ved rillerne. Også ved mindre kornstørrelser anbefales en større slangediameter for at muliggøre en høj gennemstrømningsmængde.

**Tilslut slangen til pumpen, når der anvendes en 1", 1¼" eller 1½" slange:**

- 1 Skru pumpetilslutningsstykket G1½ på tilslutningsstudsene.

#### Figur B

- 2 Skub slangeklemmen på slangen.
- 3 Skub slangen på pumpetilslutningsstykket G1½, og fastgør den med en slangeklemme.
- 4 Skub tilslutningsstykket ind i Quick-Connect.

#### Figur C

**Tilslut slangen til pumpen, når der anvendes en ¾" eller 1" slange:**

- 1 Skru G1-gevindtilslutningen på tilslutningsstudsene.

#### Figur B

- 2 Montér specialtilbehøret pumpetilslutningsstykke G1 (6.997-359.0 pumpetilslutningsstykke G1 (33,3 mm) inkl. kontraventil - ikke inkluderet i leverancen) på G1-gevindtilslutningen:
  - a Læg kontraventilen på G1-gevindtilslutningen, så skriften "UP" kan læses.
  - b Skru pumpetilslutningsstykket G1 til G1-gevindtilslutningen.

- 3 Skub slangeklemmen på slangen.

- 4 Skub slangen på pumpetilslutningsstykket G1, og fastgør den med en slangeklemme.
- 5 Skub tilslutningsstykket ind i Quick-Connect.

#### Figur C

**Opstilling/nedsænkning af pumpen:**

- 1 Sæt svømmeafbryderens højdejustering i låsen.

#### Figur D

- 2 Opstil pumpen stabilt på fast undergrund i pumpevæsken, eller nedsæk den med en wire, der er fastgjort på bærehåndtaget.

#### Obs

Sugeområdet må ikke være blokeret af urenheder. Stil pumpen på en mursten eller lignende, hvis undergrunden er mudret. Sørg for, at pumpen står vandret. Bær ikke pumpen i kablet eller slangen.

## Drift

### ⚠ FARE

**Livsfare på grund af elektrisk stød!**

Hvis spændingsførende dele berøres, er der livsfare på grund af elektrisk stød.

Under driften må du ikke berøre wiren, der er fastgjort på bærehåndtaget, eller genstande, der er i kontakt med transportvæsken (f.eks. rørdninger, der rager ind i transportvæsken, gelændere), og grib ikke ind i transportvæsken.

### Automatisk udluftningsanordning

1. Ved lavt væskniveau undviger eventuelt opsuget eller i pumpen eksisterende luft via den automatiske udluftningsanordning. Ud over luft kan der også komme væske ud. Hvis pumpen har problemer med indsugning ved lavt væskniveau, skal du trække stikket ud af stikkontakten og sætte det i igen flere gange for at understøtte indsugningen.

#### Figur E

### Indstilling af filterkurven

Filterkurven kan anvendes i 2 positioner.

#### Figur F

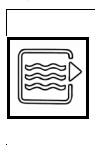
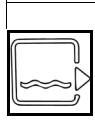
	<p>Spildevandstransport og transport af rensset vand. Vi anbefaler denne filterkurvposition i starten af pumpningen, da pumpens transportkapacitet er størst her.</p>
	<p>Flad opsugning. I denne filterkurvposition er det i manuel drift muligt med en flad opsugning op til 1 mm restvæskehøjde.</p>

1. Stil pumpen på gulvet.
2. Klem pumpen fast mellem fødderne og grib fat i bæregrebet.
3. Frigør filterkurven ved at dreje grebet mod højre.
4. Sæt filterkurven i den ønskede position.
5. Lad filterkurven gå i indgreb ved at dreje grebet mod venstre.

### Automatisk drift

1. Indstil svømmerafbryderen via højdejusteringen og kabellængden mellem svømmerafbryder og arretering.

## Obs

Hvis pumpen anvendes uden opsyn, indstilles svømmerafbryderen altid i den øverste position for at sikre, at pumpen kan slukke pålideligt.

## Figur G

Hvis svømmerafbryderen indstilles på den nederste position, indstilles kabellængden mellem svømmerafbryder og arretning på 2,5 cm, se markering på kablet.

## Figur H

2. Sæt filterkurven i positionen "Spildevandstransport og transport af rensset vand", se kapitlet *Indstilling af filterkurven*.

3. Sæt netstikket i stikkontakten.

## Obs

I automatisk drift styrer svømmerafbryderen pumpning automatisk. Pumpen tænder, så snart svømmerafbryderen når tilkoblingshøjden på grund af det stigende væskniveau.

Pumpen slukker, så snart svømmerafbryderen når frakoblingshøjden på grund af det faldende væskniveau. Svømmerafbryderens bevægelsesfrihed skal være sikret.

## Obs

Koblingshøjderne varierer afhængigt af:

- Svømmerafbryderens position.
- Kabellængden mellem svømmerafbryder og arretning.

Kabellængden skal være mindst 2,5 cm. Vi anbefaler at opretholde den indstillede kabellængde. Til angivelse af koblingshøjderne, se kapitlet *Tekniske data*.

## Manuel drift

## Obs

I manuel drift forbliver pumpen tændt.

Den angivne restvæskehøjde (se kapitlet *Tekniske data*) kan kun nås under manuel drift.

1. Fastgør svømmeafbryderen i låsen, så den vender opad.

## Figur I

2. Anbring filterkurven i den ønskede position afhængigt af væskniveauet (se kapitlet *Tekniske data* og *Indstilling af filterkurven*).

## BEMÆRK

**Fare for beskadigelse ved tørløb!**

Tørløb fører til forøget slid på pumpen.

Lad ikke pumpen være uden opsyn i manuel drift.

Når omgående netstikket ud af stikdåsen ved tørløb.

3. Sæt netstikket i stikkontakten.

## Afslutning af driften

1. Træk netstikket ud af stikkontakten. Maskinen stopper.

## BEMÆRK

**Fare for beskadigelse!**

Fare for beskadigelse på grund af indtørrede tilsmudsninger eller tilsætningsstoffer.

Skyl og rengør maskinen umiddelbart efter hver brug.

2. Hvis der er blevet transporteret væske, der er forurenede eller tilsat tilsætningsstoffer, skal maskinen skylles og rengøres umiddelbart efter afslutningen af driften, se kapitlet *Skylning og rengøring*.

3. Tøm maskinen og tilbehøret, og lad dem tørre.

## Pleje og vedligeholdelse

### ⚠ FARE

**Fare for elektrisk stød og kvæstelser!**

Maskinen indeholder elektriske og mekaniske komponenter.

Rengøring og brugervedligeholdelse må ikke udføres af børn.

## Skylning og rengøring

### BEMÆRK

**Fare for beskadigelse!**

Fare for beskadigelse på grund af indtørrede tilsmudsninger eller tilsætningsstoffer.

Skyl og rengør maskinen umiddelbart efter hver brug.

1. Hvis der er blevet transporteret væske, der er tilsudset eller tilsat tilsætningsstoffer, skal maskinen derefter skylles: Pumpe ferskvand uden tilsætningsstoffer med maskinen, indtil alle tilsmudsninger eller tilsætningsstoffer er skyllet ud af maskinen.

### ⚠ FARE

**Fare for elektrisk stød og kvæstelser!**

Maskinen indeholder elektriske og mekaniske komponenter.

Afbryd altid maskinen fra strømforsyningen, før du monterer, afmonterer eller rengør den.

2. Træk netstikket ud af stikkontakten.

3. Tryk på knappen for Quick-Connect, og træk tilslutningsstudsden af.

## Figur C

4. Fjern eventuelle rester fra slangen på Quick-Connect.

5. Rengør maskinen udvendigt med en blød, ren klud og rent ferskvand.

6. Tøm maskinen og tilbehøret, og lad dem tørre.

## Vedligeholdelse

Maskinen er vedligeholdelsesfrit.

## Transport

### Manuel transport

### ⚠ FORSIGTIG

**Fare for kvæstelser, fordi man snubler!**

Ved løse kabler og slanger er der fare for kvæstelser, fordi man snubler!

Vær opmærksom på kabler og slanger, når du flytter maskinen.

1. Løft og bær maskinen i bæregrebet.

**Transport i køretøjer**

### ⚠ ADVARSEL

**Fare for kvæstelse, fare for beskadigelse!**

Vær opmærksom på maskinens vægt ved transporten. Opbevar eller fastgør maskinen i overensstemmelse med gældende forskrifter, så den ikke kan glide eller kastes rundt under transport.

2. Ved transport i køretøjer skal maskinen sikres mod at glide eller vælte iht. til de gældende retningslinjer.

## Opbevaring

### BEMÆRK

**Fare for at beskadigelse på grund af frost!**

En maskine, der ikke er tømt helt, kan ødelægges på grund af frost.

Tøm maskine og tilbehør helt, før du opbevarer dem. Beskyt maskinen mod frost.

Opbevar maskinen et frostfrit sted og ikke udendørs.

## ⚠ **FORSIGTIG**

### **Fare for tilskadekomst og beskadigelse!**

Maskinen kan vippe på skrå overflader.

Vær opmærksom på maskinens vægt ved opbevaring.

1. Tøm pumpen og tilbehøret helt.
2. Lad pumpen og tilbehøret tørre.
3. Opbevar pumpen på et frostfrit sted.

## Hjælp ved fejl

Fejl skyldes ofte enkle årsager, som du selv kan afhjælpe ved hjælp af følgende oversigt. I tvivlstilfælde eller ved fejl, der ikke nævnes her, skal du kontakte den autoriserede kundeservice.

Fejl	Årsag	Afhjælpning
<b>Pumpen kører, men transporterer ikke</b>	Der er luft i pumpen.	1. Træk netstikket ud og isæt det flere gange i stikkontakten, indtil der suges væske op.
	Indsugningsområdet er tilstoppet.	1. Træk netstikket ud af stikkontakten. 2. Rengør indsugningsområdet.
	Væskenniveauet er for lavt i manuel drift.	1. Dyk pumpen lidt længere ned i transportvæsken, se kapitlet <i>Drift</i> .
<b>Pumpen starter ikke eller standser pludseligt under driften</b>	Strømforsyningen er afbrudt.	1. Kontroller sikringerne og de elektriske forbindelser.
	Termosikkerhedsafbryderen har frakoblet pumpen på grund af overophedning.	1. Træk netstikket ud af stikkontakten. 2. Lad pumpen afkøle. 3. Fjern smudspartikler i indsugningsområdet. 4. Rengør indsugningsområdet. 5. Forhindr pumpens tørløb.
	Smudspartikler blokerer indsugningsområdet.	1. Træk netstikket ud af stikkontakten. 2. Rengør indsugningsområdet.
<b>Transportkapaciteten bliver mindre</b>	Indsugningsområdet er tilstoppet.	1. Træk netstikket ud af stikkontakten. 2. Rengør indsugningsområdet.
<b>Transportkapaciteten er for lav</b>	Den maksimale transporthøjde er overskredet. Slangediameteren og slangelængden er valgt forkert.	1. Overhold den maksimale transporthøjde, se kapitlet <i>Tekniske data</i> . 2. Vælg eventuelt en større slangediameter eller en kortere slangelængde, se kapitlet <i>Optimering af transportmængden</i> .
<b>Quick-Connect kan ikke åbnes eller lukkes</b>	Stiksystemet er snavset.	1. Fjern klipsen. 2. Rengør klipsen. 3. Monter klipsen.
<b>Filterkurven kan ikke bevæges</b>	Filterkurven er snavset.	1. Løsn begge låseskruer med en skruetrækker. 2. Fjern filterkurven. 3. Rengør filterkurven. 4. Monter filterkurven.

## Tekniske data

### SP 16.000 Dual

Elektrisk tilslutning		
Netspænding	V	230-240
Netfrekvens	Hz	50
Nominal effekt	W	550
Effektdata maskine		
Transportmængde (maks.)	l/t	16.000
Tryk (maks.)	bar	0,9
Transporthøjde (maks.)	m	9
Neddykningsdybde (maks.)	m	7
Partikelstørrelse (maks.) for de tilladte transportvæsker	mm	20
Automatisk drift		
Tilkoblingshøjde svømmerafbryder (arretering øverste position)	mm	255-310
Frakoblingshøjde svømmerafbryder (arretering øverste position)	mm	115-220

**SP 16.000 Dual**

Tilkoblingshøjde svømmerafbryder (arretering nederste position)	mm	155-210
Frakoblingshøjde svømmerafbryder (arretering nederste position)	mm	40-120

**Manuel drift**

Min. væskehøjde spildevandstransport og transport af rensset vand	mm	60
Restvæskehøjde spildevandstransport og transport af rensset vand	mm	25
Min. væskehøjde flad opsugning	mm	40
Restvæskehøjde flad opsugning	mm	1

**Mål og vægt**

Vægt (uden tilbehør)	kg	5,0
----------------------	----	-----

**Netkabel**

Kabellængde	m	10
-------------	---	----

**Obs**

Årsag til undtagelse i henhold til forordning (EU) 2019/1781, bilag I, afsnit 2 (12): j)

Forbehold for tekniske ændringer!

**Optimering af transportmængden**

Transportmængden er større:

- jo lavere transporthøjden er.
- jo større diameteren på den anvendte slange er.
- jo kortere den anvendte slange er.
- jo mindre tryktab det tilsluttede tilbehør forårsager.

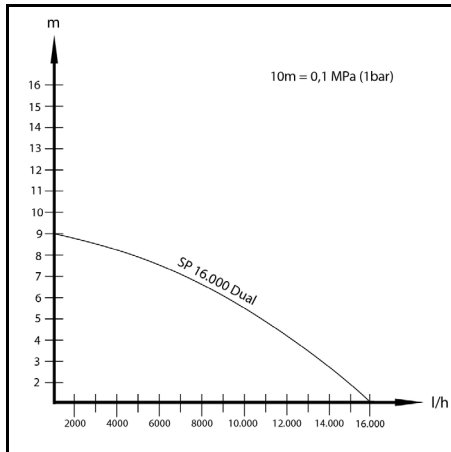
**EU-overensstemmelseserklæring**

Hermed erklærer vi, at nedenstående maskine på grund af sin udformning og konstruktion i den udførelse, i hvilken den sælges af os, overholder EU-direktivernes relevante, grundlæggende sikkerheds- og sundhedsmæssige krav. Hvis maskinen ændres uden aftale med os, mister denne attest sin gyldighed.

Produkt: Pumpe

Type: 1.645-xxx

**Relevante EU-direktiver**

2014/35/EU

2014/30/EU

2011/65/EU

2009/125/EF

Anvendt(e) forordning(er)  
(EU) 2019/1781

**Anvendte harmoniserede standarder**

EN 60335-1  
EN 60335-2-41  
EN 62233: 2008  
EN 55014-1: 2017 + A11: 2020  
EN 55014-2: 2015  
EN 61000-3-2: 2014  
EN 61000-3-3: 2013  
EN IEC 63000: 2018

Underskriverne handler på bestyrelsens vegne og med dennes fuldmagt.

H. Jenner

Chairman of the Board of Management

S. Reiser

Manager Regulatory Affairs & Certification

**Dokumentationsbefuldmægtiget:**

S. Reiser

Alfred Kärcher SE & Co. KG

Alfred-Kärcher-Str. 28 - 40

71364 Winnenden (Germany)

Tlf.: +49 7195 14-0

Fax: +49 7195 14-2212

Winnenden, 2021/06/01

**Indhold**

Generelle merknader .....	47
Forskriftsmessig bruk .....	47
Risikonivå .....	47
Miljøvern .....	47
Tilbehør og reservedeler .....	47
Leveringsomfang .....	47
Garanti .....	47
Beskrivelse av apparatet .....	47
Igangsetting .....	48
Bruk .....	48
Stell og vedlikehold .....	49
Transport .....	49
Lagring .....	49
Utbedring av feil .....	49

Tekniske data .....	50
Optimere transportmengden .....	51
EU-samsvarserklæring .....	51

## Generelle merknader



Les denne oversettelsen av den originale driftsveiledningen før apparatet tas i bruk første gang, og følg de vedlagte sikkerhetsanvisningene. Følg anvisningene.

Oppbevar begge heftene til senere bruk eller for annen eier.

## Forskriftsmessig bruk

Apparatet skal kun brukes til private formål.

Forskriftsmessig bruk:

- Drenering av bygningsdeler ved oversvømmelse
- Pumpe om og ut av beholdere
- Vannuttak fra brønner og sjakter
- Pumping av ferskvann ut av båter og yachter

Henvisninger til virkemåte, se kapitlet *Bruk*.

## Tillatte transportvæsker

### ⚠ FARE

**Livsfare og fare for skader ved transport av eksplosive, brennbare eller uegnede stoffer!**

*Brennbare eller eksplosive stoffer kan antennes eller eksplodere.*

*Uegnete stoffer kan skade pumpen.*

*Ikke transporter eksplosive, brennbare eller etsende væsker eller gasser (f.eks. drivstoff, petroleum, nitrotyner) eller fettstoffer, oljer, saltvann eller avløpsvann fra toalettanlegg eller vann som har lavere flyteevne enn rent vann.*

Tillatte transportvæsker:

- Ferskvann til oppgitt tilsmussingsgrad, maksimal partikkelstørrelse finner du i kapitlet *Tekniske data*.
- Vann fra svømmebasseng ved korrekt dosering av tilsetningsmidler
- Vaskelut, f.eks. fra vaskemaskiner. Syl deretter pumpen med rent ferskvann og rengjør den, se kapitlet *Spyling og rengjøring*.
- Temperaturen på transportvæskene må ligge mellom 5 °C og 35 °C

## Ikke-forskriftsmessig bruk

### OBS

**Fare for skader på grunn av frost!**

*Drift ved frost kan skade apparatet.*

*Apparater som ikke er helt tømt, kan bli skadet av frost.*

*Ikke bruk apparatet ved frost.*

*Beskytt apparatet mot frost.*

### OBS

**Fare for skader ved kontinuerlig drift!**

*Apparatet er ikke egnet for uavbrutt, kontinuerlig drift.*

*Ikke bruk apparatet uavbrutt over lengre tid (f.eks. kontinuerlig sirkulasjonsdrift i diker) eller som stasjonær installasjon (f.eks. som løfteanlegg, fontenepumpe).*

### Merknad

*Produsenten er ikke ansvarlig for eventuelle skader forårsaket av ikke-forskriftsmessig eller feil bruk.*

## Risikonivå

### ⚠ FARE

- Anvisning om en umiddelbar truende fare som kan føre til store personskader eller til død.

### ⚠ ADVARSEL

- Anvisning om en mulig farlig situasjon som kan føre til store personskader eller til død.

### ⚠ FORSIKTIG

- Anvisning om en mulig farlig situasjon som kan føre til mindre personskader.

### OBS

- Anvisning om en mulig farlig situasjon som kan føre til materielle skader.

## Miljøvern



Materialet i emballasjen kan resirkuleres. Kvitt deg med emballasjen på miljøvennlig måte.



Elektriske og elektroniske apparater inneholder verdifulle resirkulerbare materialer og ofte deler batterier, batteripakker eller olje. Disse kan utgjøre en potensiell fare for helse og miljø ved feil bruk eller feil avfallsbehandling. Disse delene er imidlertid nødvendige for korrekt drift av apparatet. Apparater merket med dette symbolet skal ikke kastes i husholdningsavfallet.

## Anvisninger om innhold (REACH)

Aktuell informasjon om stoffene i innholdet finner du under: [www.kaercher.com/REACH](http://www.kaercher.com/REACH)

## Tilbehør og reservedeler

Bruk bare originalt tilbehør og originale reservedeler; de garanterer for en sikker og problemfri drift av apparatet. Informasjon om tilbehør og reservedeler finner du på [www.kaercher.com](http://www.kaercher.com).

## Leveringsomfang

Apparatets leveringsomfang er vist på emballasjen. Kontroller at innholdet i pakken er komplett når du pakker ut. Manglende tilbehør eller transportskader skal meldes til forhandleren.

## Garanti

Vår ansvarlige salgsorganisasjon for det enkelte land har utgitt garantibetingelsene som gjelder i det aktuelle landet. Eventuelle feil på apparatet repareres gratis i garantitiden dersom disse kan føres tilbake til material- eller produksjonsfeil. Ved behov for garantireparasjoner bes du henvende deg til din forhandler eller nærmeste autoriserte kundeservice og fremvise kjøpskvitteringen din.

(Se adresse på baksiden)

## Beskrivelse av apparatet

Bilder, se grafikkside

Figur A

- ① Bærehåndtak
- ② Nettkabel med støpsel
- ③ Automatisk ventilasjonsanordning
- ④ Slangetilkobling Quick-Connect
- ⑤ Pumpekoblingsstykke G 1 ½ (1", 1 ¼" og 1 ½" slangekobling og G 1 ½ - gjenger)
- ⑥ \*Pumpekoblingsstykke G 1 (3/4" og 1" slangekobling og G 1 - gjenger)
- ⑦ \*Tilbakeslagsventil
- ⑧ G 1 - gjenget kobling

- ⑨ Tilkoblingsstuss (G 1 ½ - gjenger)
- ⑩ Innstilling filterkurv
- ⑪ Filterkurv
- ⑫ Låsing (flottørbryster)
- ⑬ Høydejustering (flottørbryster)
- ⑭ Flottørbryster

\*Ikke inkludert i leveringen.

## Igangsetting

### ⚠ FARE

#### Fare for elektrisk støt og personskader!

Apparatet inneholder elektriske og mekaniske komponenter.

Koble alltid apparatet fra strømforsyningen før montering, demontering eller rengjøring.

#### Merknad

Jo kortere slangelengde og større slangediameter, desto høyere transportkapasitet.

For å unngå tilstopping av pumpen må det brukes et forfilter ved slangediameterer under 1 ¼".

Pumpe tilkoblingen er utstyrt med et plug-in-system (Quick-Connect).

Tilkoblingsstussen med pumpekoblingsstykke G 1 ½ og gjengekoblingen G1 er følger med apparatet umontert.

#### Merknad

Slangen med en diameter på 1", 1 ¼" og 1 ½" kan kobles til pumpekoblingsstykket G 1 ½".

For å kunne transportere den ønskede kornstørrelsen må det velges en tilstrekkelig stor slangediameter, og pumpekoblingsstykket G 1 ½ må forkortes tilsvarende ved sporene. Selv med mindre kornstørrelser anbefales en stor slangediameter for å tillate en høy gjennomstrømningsmengde.

**Koble slangen til pumpen når du bruker en 1"-, 1 ¼"- eller 1 ½"-slange:**

- 1 Skru pumpekoblingsstykket G 1 ½ på tilkoblingsstussen.

#### Figur B

- 2 Skyv slangeklemmen på slangen.
- 3 Skyv slangen på pumpekoblingsstykket G 1 ½ og fest den med en slangeklemme.
- 4 Skyv tilkoblingsstussen inn i Quick-Connect.

#### Figur C

**Koble slangen til pumpen når du bruker en ¾"- eller 1"-slange:**

- 1 G 1 - Skru gjengekoblingen på tilkoblingsstussen.

#### Figur B

- 2 Spesielt tilbehør pumpekoblingsstykke G 1 (6.997-359.0 pumpekoblingsstykke G 1 (33,3 mm) inkl. tilbakeslagsventil - ikke inkludert i leveringen) på den gjengekoblingen G 1:

- a Legg tilbakeslagsventilen på gjengekoblingen G 1 på en slik måte at påskriften "UP" kan leses.
- b Skru pumpekoblingsstykket G 1 på gjengekoblingen G 1.

- 3 Skyv slangeklemmen på slangen.
- 4 Skyv slangen på pumpekoblingsstykket G 1 og fest med en slangeklemme.
- 5 Skyv tilkoblingsstussen inn i Quick-Connect.

#### Figur C

**Sett opp / senk pumpen:**

- 1 Sett inn høydejusteringen for flottørbrysteren i låsing.

### Figur D

- 2 Plasser pumpen i stabil posisjon på et fast underlag i transportvæsken eller senk den ned ved hjelp av et tau festet i bærehåndtaket.

#### Merknad

Sugeområdet må ikke blokkeres av forurensninger.

Hvis overflaten er gjørmete, må du plassere pumpen på en murstein eller lignende. Pass på at pumpen står vannrett. Ikke bær pumpen i kablet eller slangen.

## Bruk

### ⚠ FARE

#### Elektrisk støt utgjør livsfare!

Når du berører spenningsførende deler, er det livsfare på grunn av elektrisk støt.

Under drift må du ikke berøre ståltauet som er festet til bærehåndtaket eller gjenstander som er i kontakt med transportvæsken (f.eks. rørledninger som stikker ut av transportvæsken, rekkverk) og ikke gripe ned i transportvæsken.

### Automatisk ventilasjonsanordning

1. Ved lavere væskeniå slipper eventuelt innsugingsluften eller pumpeluften ut via den automatiske ventilasjonsanordningen. I tillegg til luft kan det også sive ut væske.



Hvis pumpen har problemer med å suge når væskeniået er lavt, trekk ut støpselet og sett det inn igjen gjentatte ganger for å hjelpe sugeprosessen.

#### Figur E

### Innstilling av filterkurven

Filterkurven kan brukes i 2 stillinger.

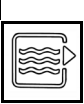
#### Figur F

	Transport av tilsmusset og rent vann. Vi anbefaler denne filterkurvstillingen når pumpingen begynner, fordi pumpens transportkapasitet da er på det høyeste.
	Avsuging til minimal vannhøyde. I denne filterkurvstillingen er avsuging inntil 1 mm restvæskehøyde mulig i manuell drift.

1. Still pumpen på bunnen.
2. Klem pumpen fast mellom beina og ta tak i bærehåndtaket.
3. Vri håndtaket til høyre for å åpne filterkurven.
4. Sett filterkurven i ønsket stilling.
5. Vri håndtaket til venstre for å lukke filterkurven.

### Automatisk drift

1. Still inn flottørbrysteren via høydejusteringen og still inn kabellengden mellom flottørbrysteren og låsing.

#### Merknad

Drives pumpen uten tilsyn, skal flottørbrysteren alltid stilles inn på øvre posisjon for å sikre at pumpen sikkert kan kobles ut.

#### Figur G

Er flottørbrysteren stilt inn på nedre posisjon, må kabellengden mellom flottørbryster og låsing stilles inn på 2,5 cm, se merking på kablet.

#### Figur H



2. Sett filterkurven i stillingen "Transport av tilsmusset og rent vann", se kapitlet *Innstilling av filterkurven*.
3. Sett støpselet inn i stikkontakten.

#### **Merknad**

Ved automatisk drift styrer flottørbryteren pumpingen automatisk. Pumpen kobles inn så snart det økende væskeniivået gjør at flottørbryteren når innkoblingshøyden.

Pumpen kobler ut så snart det synkende væskeniivået gjør at flottørbryteren når utkoblingshøyde. Sørg for at flottørbryteren kan bevege seg fritt.

#### **Merknad**

Koblingshøydene varierer avhengig av:

- Flottørbryterens posisjon.
- Kabellengde mellom flottørbryter og låsing. Kabelen må være minst 2,5 cm lang. Vi anbefaler å beholde den forhåndsinnstilte kabellengden. For informasjon om innkoblingshøyder, se kapitlet *Tekniske data*.

### Manuell drift

#### **Merknad**

Ved manuell drift er pumpen koblet inn hele tiden.

Restvæskeshøyden som er oppgitt (se kapitlet *Tekniske data*), kan bare oppnås ved manuell drift.

1. Fest flottørbryteren i låsen vendt oppover.

#### **Figur I**

2. Flytt filterkurven til ønsket stilling avhengig av væskeniivået (se kapitlet *Tekniske data* og *Innstilling av filterkurven*).

### **OBS**

#### **Fare for skade ved tørrkjøring!**

Tørrkjøring fører til økt slitasje på pumpen.

Ikke la pumpen gå uten tilsyn i manuell drift.

Ved tørrkjøring må du trekke ut støpslet fra stikkontakten omgående.

3. Sett støpselet inn i stikkontakten.

### Avslutte driften

1. Trekk støpselet ut av stikkontakten. Apparatet stopper.

### **OBS**

#### **Fare for skader!**

Fare for skader på grunn av tørket smuss eller tilsetningsstoffer.

Spyl og rengjør apparatet rett etter hver bruk.

2. Hvis det transporteres tilsmusset væske eller væske med tilsetningsstoffer, må apparatet spyles og rengjøres rett etter at driften er avsluttet, se kapitlet *Spyling og rengjøring*.
3. Tøm apparatet og tilbehøret og la dem tørke.

### Stell og vedlikehold

#### **⚠ FARE**

#### **Fare for elektrisk støt og personskader!**

Apparatet inneholder elektriske og mekaniske komponenter.

Rengjøring og brukervedlikehold skal ikke utføres av barn.

### Spyling og rengjøring

### **OBS**

#### **Fare for skader!**

Fare for skader på grunn av tørket smuss eller tilsetningsstoffer.

Spyl og rengjør apparatet rett etter hver bruk.

1. Dersom det ble transportert tilsmusset væske eller væske med tilsetningsstoffer, må apparatet spyles etterpå: Bruk apparatet til å transportere rent ferskvann uten tilsetningsstoffer til alt smuss eller alle tilsetningsstoffer er spylt ut av apparatet.

#### **⚠ FARE**

#### **Fare for elektrisk støt og personskader!**

Apparatet inneholder elektriske og mekaniske komponenter.

Koble alltid apparatet fra strømforsyningen før montering, demontering eller rengjøring.

2. Trekk støpselet ut av stikkontakten.
3. Trykk på tasten for Quick-Connect og trekk av tilkoblingsstussene.

#### **Figur C**

4. Fjern ev. rester fra slangen og Quick-Connect.
5. Rengjør utsiden av apparatet med en myk, ren klut og rent ferskvann.
6. Tøm apparatet og tilbehøret og la dem tørke.

### Vedlikehold

Apparatet er vedlikeholdsfritt.

### Transport

#### **Transport for hånd**

#### **⚠ FORSIKTIG**

#### **Fare for personskader på ved snubling!**

Det er alltid fare for å snuble i løse kabler og slanger.

Vær oppmerksom på kabler og slanger når du flytter enheten.

1. Løft og bær apparatet ved hjelp av bærehåndtaket.

#### **Transport i kjøretøy**

#### **⚠ ADVARSEL**

#### **Fare for personskader eller materielle skader!**

Ta hensyn til apparatets vekt under transport.

Oppbevar eller sikre apparatet i samsvar med gjeldende retningslinjer slik at det ikke sklir eller kastes rundt under transport.

2. Ved transport i kjøretøyer må apparatet sikres mot å skli og velte iht. gjeldende bestemmelser.

### Lagring

### **OBS**

#### **Fare for skade på grunn av frost!**

Apparater som ikke er helt tømte, kan bli ødelagt av frost.

Tøm enheten og tilbehør helt før du lagrer dem.

Beskytt apparatet mot frost.

Oppbevar enheten frostoffritt og ikke utendørs.

#### **⚠ FORSIKTIG**

#### **Fare for personskader og materielle skader!**

Enheten kan vippe på skrå underlag.

Ta hensyn til apparatets vekt ved lagring.

1. Tøm pumpen og tilbehøret fullstendig.
2. La pumpen og tilbehøret tørke.
3. Oppbevar pumpen på et frostoffritt sted.

### Utbedring av feil

Feil har oftest enkle årsaker som du selv kan utbedre ved hjelp av følgende oversikt. I tvilstilfeller, eller ved driftsforstyrrelser som ikke er nevnt her, kan du kontakte vår autoriserte kundeservice.

Feil	Arsak	Utbedring
<b>Pumpen går, men den transporterer ikke</b>	Det er luft i pumpen.	1. Trekk støpselet ut av stikkkontakten og sett det inn igjen flere ganger, inntil væske suges inn.
	Inntaksområdet er tilstoppet.	1. Trekk støpselet ut av stikkkontakten. 2. Rengjør inntaksområdet.
	Væsknivået i manuell drift er for lavt.	1. Senk pumpen lenger ned i transportvæsken om mulig, se kapittel <i>Bruk</i> .
<b>Pumpen starter ikke eller stopper plutselig under drift</b>	Strømforsyningen er avbrutt.	1. Kontroller sikringer og elektriske forbindelser.
	Bimetallbryteren har slått av pumpen på grunn av overoppheting.	1. Trekk støpselet ut av stikkkontakten. 2. La pumpen avkjøles. 3. Fjern smusspartikler i inntaksområdet. 4. Rengjør inntaksområdet. 5. Forhindre tørrkjøring av pumpen.
	Smusspartikler blokkerer inntaksområdet.	1. Trekk støpselet ut av stikkkontakten. 2. Rengjør inntaksområdet.
<b>Transportkapasiteten avtar</b>	Inntaksområdet er tilstoppet.	1. Trekk støpselet ut av stikkkontakten. 2. Rengjør inntaksområdet.
<b>Transportkapasiteten er for lav</b>	Maks. transporthøyde er overskredet. Det er valgt feil diameter og lengde på slangen.	1. Ta hensyn til maksimal transporthøyde, se kapitlet <i>Tekniske data</i> . 2. Velg en større slangediameter eller en kortere slange ved behov, se kapitlet <i>Optimere transportmengden</i> .
<b>Quick-Connect lar seg ikke åpne eller lukke</b>	Stikksystemet er skittent.	1. Ta av klipsen. 2. Rengjør klipsen. 3. Monter klipsen.
<b>Filterkurven kan ikke beveges</b>	Filterkurven er skitten.	1. Løsne skruene med en skrutrekker. 2. Fjern filterkurven. 3. Rengjør filterkurven. 4. Monter filterkurven.

## Tekniske data

### SP 16 000 Dual

#### Elektrisk tilkobling

Nettspenning	V	230-240
Nettfrekvens	Hz	50
Nominell effekt	W	550

#### Effektspesifikasjoner apparat

Transportmengde (maks.)	l/t	16.000
Trykk (maks.)	bar	0,9
Transporthøyde (maks.)	m	9
Nedsenkingsdybde (maks.)	m	7
Partikkelstørrelse (maks.) for de godkjente transportvæskene	mm	20

#### Automatisk drift

Innkoblingshøyde flottørbryter (låsing øverste posisjon)	mm	255-310
Utkoblingshøyde flottørbryter (låsing øverste posisjon)	mm	115-220
Innkoblingshøyde flottørbryter (låsing nederste posisjon)	mm	155-210
Utkoblingshøyde flottørbryter (låsing nederste posisjon)	mm	40-120

#### Manuell drift

Min. væskehøyde brukt- og rentvannstransport	mm	60
Restvæskehøyde brukt- og rentvannstransport	mm	25
Min. væskehøyde avsuging til minimal vannhøyde	mm	40

## SP 16 000 Dual

Restvæskehøyde avsuging til minimal vannhøyde	mm	1
<b>Mål og vekt</b>		
Vekt (uten tilbehør)	kg	5,0
<b>Strømkabel</b>		
Kabellengde	m	10

### Merknad

Unntaksgrunn i henhold til forordning (EU) 2019/1781 vedlegg I avsnitt 2 (12): j).

Det tas forbehold om tekniske endringer !

## Optimere transportmengden

Transportmengden er større:

- jo lavere transporthøyden er.
- jo større diameter på slangen som brukes er.
- jo kortere slangen som brukes er.
- jo lavere trykktap det tilkoblede tilbehøret forårsaker.

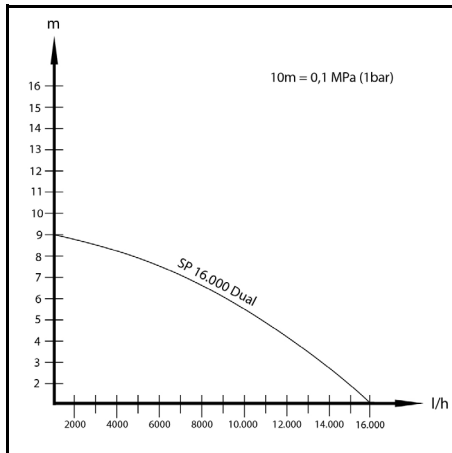

## EU-samsvarserklæring

Vi erklærer herved at maskinen beskrevet nedenfor på grunn av design og konstruksjon, samt i versjonen som vi har markedsført, oppfyller de relevante grunnleggende helse- og sikkerhetskravene i EU-direktivene.

Endringer på maskinen uten avtale med oss, gjør at denne erklæringen blir ugyldig.

Produkt: Pumpe

Type: 1.645-xxx

### Gjeldende EU-direktiver

2014/35/EU

2014/30/EU

2011/65/EU

2009/125/EF

### Anvendt(e) forordning(er)

(EU) 2019/1781

### Anvendte harmoniserte standarder

EN 60335-1

EN 60335-2-41

EN 62233: 2008

EN 55014-1: 2017 + A11: 2020

EN 55014-2: 2015

EN 61000-3-2: 2014

EN 61000-3-3: 2013

EN IEC 63000: 2018

Undertegnede handler på vegne av og med fullmakt fra styret.

H. Jenner

Chairman of the Board of Management

S. Reiser

Manager Regulatory Affairs & Certification

Dokumentasjonsfullmektig:

S. Reiser

Alfred Kärcher SE & Co. KG

Alfred-Kärcher-Str. 28 - 40

71364 Winnenden (Germany)

Tlf.: +49 7195 14-0

Faks: +49 7195 14-2212

Winnenden, 2021/06/01

## Innehåll

Allmän information .....	51
Avsedd användning .....	51
Risiknivåer .....	52
Miljøskydd .....	52
Tilbehør og reservedelar .....	52
Leveransens omfang .....	52
Garanti .....	52
Beskrivning av maskinen .....	52
Idrifttagning .....	52
Drift .....	53
Skötsel och underhåll .....	54
Transport .....	54
Förvaring .....	54
Hjälp vid störningar .....	54
Tekniska data .....	55
Optimering av transportmengd .....	56
EU-försäkringen om överensstemmelse .....	56

## Allmän information



Läs igenom den här originalbruksanvisningen och medföljande säkerhetsinformation innan du använder din apparat första gången. Följ alla anvisningar. Förvara båda häftena för framtida bruk eller för nästa ägare.

## Avsedd användning

Denna maskin får endast användas i privata hushåll.

Ändamålsenlig användning:

- avtattning av byggnadsenheter vid översvämningar
- om- och utpumpning av behållare
- vattentuttar ur brunnar och schakt
- Pumpning av sötvatten ur båtar och yachter

Information om funksjonssättet se kapitel *Drift*.

## Tillåtna transportvätskor

### ⚠ FARA

**Livs fara och risk för skador vid transport av explosiva, brandfarliga eller olämpliga ämnen!**

Brandfarliga eller explosiva ämnen kan antändas eller explodera.

Olämpliga ämnen kan skada pumpen.

Pumpa inte explosiva, brandfarliga eller frätande vätskor eller gaser (t.ex. bränslen, petroleum, nitrofortuning) eller fetter, oljor, saltvatten eller avloppsvatten från toaletter eller vatten som har lägre flödesförmåga än rent vatten.

Tillåtna transportvätskor:

- Sötvattnet upp till den angivna nedsmutsningsgraden, maximal partikelstorlek se kapitel *Tekniska data*.
- Badhusvattnet vid ändamålsenlig dosering av tillsatser
- Tvättut, t.ex. spillt från tvättmaskiner. Spola sedan pumpen med rent sötvatten och rengör den, se kapitel *Spola och rengöra*.
- Temperaturen på matningsvätskan ska vara mellan 5 °C och 35 °C

## Felaktig användning

### OBSERVERA

**Risk för skador på grund av frost!**

Användning vid frost kan skada maskinen.

En apparat som inte har tömts helt kan skadas på grund av frost.

Använd inte maskinen vid frost.

Skydda maskinen mot frost.

### OBSERVERA

**Risk för skador vid kontinuerlig drift!**

Maskinen är inte lämplig för kontinuerlig drift.

Använd inte maskinen kontinuerligt under en långre tidsperiod (t.ex. kontinuerlig cirkulation i dammar) eller som stationär installation (t.ex. som uppfodringsanläggning, fontänpump).

### Hänvisning

Tillverkaren ansvarar inte för eventuella skador som orsakas av felaktig användning eller felaktig manövrering.

## Risiknivåer

### ⚠ FARA

- Varnar om en omedelbart överhängande fara som kan leda till svåra personskador eller dödsfall.

### ⚠ VARNING

- Varnar om en möjligen farlig situation som kan leda till svåra personskador eller dödsfall.

### ⚠ FÖRSIKTIGHET

- Varnar om en möjligen farlig situation som kan leda till lättare personskador.

### OBSERVERA

- Varnar om en möjligen farlig situation som kan leda till materiella skador.

## Miljöskydd



Förpackningsmaterialen kan återvinnas. Avfallshandera förpackningar på ett miljövänligt sätt.



Elektriska och elektroniska maskiner innehåller ofta värdefulla återvinningsbara material och komponenter såsom engångsbatterier, uppladdningsbara batterier och olja, som vid felaktig användning eller felaktig avfallshantering kan utgöra en

potentiell risk för människors hälsa och för miljön. Dessa komponenter är dock nödvändiga för att maskinen ska kunna arbeta korrekt. Maskiner som märkts med denna symbol får inte kastas i hushållssoporna.

### Information om ämnen (REACH)

Aktuell information om ämnen finns på: [www.kaercher.com/REACH](http://www.kaercher.com/REACH)

## Tillbehör och reservdelar

Använd endast originaltillbehör och originalreservdelar, så att en säker och störningsfri drift av maskinen är garanterad.

Information om tillbehör och reservdelar finns på [www.kaercher.com](http://www.kaercher.com).

## Leveransens omfattning

Maskinens leveransomfattning är avbildad på förpackningen. Kontrollera att innehållet i leveransen är fullständigt. Kontakta din försäljare om något tillbehör saknas eller om det finns transportskador.

## Garanti

I respektive land gäller de garantivillkor som publicerats av våra auktoriserade distributörer. Eventuella fel på maskinen repareras utan kostnad inom garantiiden, under förutsättning att de orsakats av ett material- eller tillverkningsfel. Vid frågor som gäller garantin ska du vända dig med kvitto till inköpsstället eller närmaste, auktoriserad kundtjänst. (Se baksidan för adress)

## Beskrivning av maskinen

För bilder, se bildsidorna

### Bild A

- ① Bärhandtag
- ② Nätkabel med kontakt
- ③ Automatisk avluftningsanordning
- ④ Slanganslutning Quick-Connect
- ⑤ Pumpanslutningsstycke G 1 ½ (1", 1 ¼" och 1 ½" slanganslutning och G 1 ½ - gänga)
- ⑥ \*Pumpanslutningsstycke G 1 (3/4" och 1" slanganslutning och G 1 - gänga)
- ⑦ \*Backventil
- ⑧ G 1 - gängfäste
- ⑨ Anslutningsstuts (G 1 ½ - gänga)
- ⑩ Inställning filterkorg
- ⑪ Filterkorg
- ⑫ Spärr (flottör)
- ⑬ Höjdinställning (flottör)
- ⑭ Flottörkontakt

\*Ingår inte i leveransen.

## Idrifttagning

### ⚠ FARA

**Risk för elektriska stötar och personskador!**

Maskinen innehåller elektriska och mekaniska komponenter.

Koppla alltid bort maskinen från strömförsörjningen innan du monterar, demonterar eller rengör den.

## Hänvisning

Ju kortare slang och ju större slangdiameter, desto bättre matningseffekt.

För att undvika att pumpen sätts igen vid slangdiameter på under 1 ¼" ska ett förfilter användas.

Pumpanslutningen är utrustad med ett instickssystem (Quick Connect).

Anslutningsstuts med pumpanslutningsstycket G 1 ½ och gängfästet G1 medföljer maskinen i omonterat skick.

## Hänvisning

Till och pumpanslutningsstycket G 1 ½ kan slangar med diametern 1", 1 ¼" och 1 ½" anslutas.

För att den önskade kornstorleken ska kunna pumpas måste man välja en tillräckligt stor slangdiameter och pumpanslutningsstycket G 1 ½ måste kortas vid spår. Även vid mindre kornstorlekar rekommenderas en större slangdiameter, så att flödet blir stort.

Anslut slangen till pumpen när du använder en slang på 1", 1 ¼" eller 1 ½":

1 Skruva på pumpanslutningsstycket G 1 ½ på anslutningsstutsen.

### Bild B

- 2 Skjut på slangklämman på slangen.
- 3 Skjut på slangen på pumpanslutningsstycket G 1 ½ och fäst slangen med en slangklämman.
- 4 Skjut in anslutningsstutsen i Quick Connect.

### Bild C

Anslut slangen till pumpen när du använder en slang på ¾" eller 1":

1 G 1 - Skruva fast gängfästet på anslutningsstutsen.

### Bild B

2 Montera specialtillbehör pumpanslutningsstycke G 1 (6.997-359.0 pumpanslutningsstycke G 1 (33,3 mm) inkl. backventil – medföljer ej) på gängfästet G 1:

- a Placera backventilen på gängfästet G 1 så att skriften "UP" är läsbar.
- b Skruva fast pumpanslutningsstycket G 1 på gängfästet G 1.

- 3 Skjut på slangklämman på slangen.
- 4 Skjut på slangen på pumpanslutningsstycket G 1 och fäst slangen med en slangklämman.
- 5 Skjut in anslutningsstutsen i Quick Connect.

### Bild C

Ställa in/sänka ner pumpen:

1 Sätt in flottörkopplarens höjdjustering i spärren.

### Bild D

2 Placera pumpen stadigt på ett fast underlag i den vätska som ska pumpas, eller sänk ner den i vätskan med en vajer fastsatt i bärhandtaget.

## Hänvisning

Insugningsområdet får inte vara blockerat av smuts.

Om underlaget är slammigt placeras pumpen på en tegelsten eller liknande. Kontrollera att pumpen står vagnrätt. Pumpen får inte bäras i kabeln eller slangen.

## Drift

### ⚠ FARA

Livsfara på grund av elektrisk stöt!

Om spänningsförande delar vidrörs förligger livsfara på grund av elektrisk stöt.

Vidrör inte vajer som sitter fast i bärhandtaget och heller inga föremål som är i kontakt med pumpvätskan (t.ex. rördningar som sticker in i pumpvätskan, räcken) under drift, och stick inte in handen i pumpvätskan.

## Automatisk avluftningsanordning

1. Vid låg vätskenivå släpps eventuellt luft som sugits in eller som finns i pumpen ut via den automatiska avluftningsanordningen. Förutom luft kan även vätska komma ut.



Om pumpen har problem med att suga vid låg vätskenivå drar du ut och sätter in strömkontakten upppepad gång för att stödja sugningen.

### Bild E

## Inställning av filterkorgen

Filterkorgen kan användas i 2 lägen.

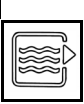
### Bild F

	transport av smutsigt och rent vatten. Vi rekommenderar denna filterkorgsinställning i början av pumpningen, eftersom pumpens transporteffekt då är som störst.
	Planuppsugning. Med denna filterkorgsinställning är en planuppsugning upp till 1 mm nivå för resterande vätska möjlig i manuell drift.

1. Sätt pumpen på golvet.
2. Kläm fast pumpen mellan fötterna och ta tag i bärhandtaget.
3. Haka ur filterkorgen genom att vrida handtaget åt höger.
4. Placera filterkorgen i önskat läge.
5. Haka fast filterkorgen genom att vrida handtaget åt vänster.

## Automatisk drift

1. Ställ in flottörkontakten med höjdjusteringen och kabellängden mellan flottörkontakt och spärr.

### Hänvisning

Om pumpen används utan bevakning ska flottörkontakten alltid ställas in i det översta läget, för att garantera att pumpen kan stänga av tillförlitligt.

### Bild G

Om flottörkontakten ställs in i det nedersta läget ska kabellängden mellan flottörkontakt och spärr ställas in på 2,5 cm, se markering på kabeln.

### Bild H

2. Placera filterkorgen i läget "transport av smutsigt och rent vatten, se kapitel *Inställning av filterkorgen*.
3. Sätt in strömkontakten i eluttaget.

### Hänvisning

I automatisk drift styrs pumpningen automatiskt av flottörkontakten. Pumpen påkopplas när flottörkontakten har nått påkopplingshöjden genom den stigande vätskenivån.

Pumpen frånkopplas när flottörkontakten har nått frånkopplingshöjden genom den sjunkande vätskenivån. Flottörkontakten måste kunna röra sig fritt.

### Hänvisning

Kopplingshöjderna varierar beroende på:

- flottörkontaktens läge
  - kabellängd mellan flottörkontakt och spärr
- Kabellängden måste vara minst 2,5 cm. Vi rekommenderar att behålla den inställda kabellängden. För uppgifter om kopplingshöjder, se kapitel *Tekniska data*.

## Manuell drift

### Hänvisning

I manuell drift förblir pumpen påkopplad.

Den angivna restvätskehöjden (se kapitel *Tekniska data*) kan endast nås under manuell drift.

1. Fäst flottören i spärren så att den är riktad uppåt.  
**Bild 1**
2. Flytta filterkorgen till önskad position beroende på vätskenivån (se kapitel *Tekniska data* och *Inställning av filterkorgen*).

## OBSERVERA

### Risk för skador vid torrkörning!

Torrkörning leder till ökat slitaget på pumpen.

Lämna pumpen inte obevakad i manuell drift.

Dra omedelbart ut strömkontakten ur vägguttaget vid torrkörning.

3. Sätt in strömkontakten i eluttaget.

## Avsluta driften

1. Dra ut nätkontakten ur eluttaget.  
Maskinen stannar.

## OBSERVERA

### Risk för skador!

Risk för skador på grund av torkad smuts eller torkade tillsatser.

Spola och rengör maskinen omedelbart efter varje användning.

2. Om förorenad vätska eller vätska med tillsatser har pumpats spol och rengör du maskinen omedelbart efter avslutad användning, se kapitel *Spola och rengöra*.
3. Töm maskinen och dess tillbehör och låt dem torka.

## Skötsel och underhåll

### ⚠ FARA

Risk för elektriska stötar och personskador!

Maskinen innehåller elektriska och mekaniska komponenter.

Rengöring och användarunderhåll får inte utföras av barn.

## Spola och rengöra

## OBSERVERA

### Risk för skador!

Risk för skador på grund av torkad smuts eller torkade tillsatser.

Spola och rengör maskinen omedelbart efter varje användning.

1. Om förorenad vätska eller vätska med tillsatser har pumpats måste maskinen spolas: Pumpa rent sötvatten utan tillsatser med maskinen tills all smuts och alla tillsatser har spolats ut.

### ⚠ FARA

Risk för elektriska stötar och personskador!

Maskinen innehåller elektriska och mekaniska komponenter.

Koppla alltid bort maskinen från strömförsörjningen innan du monterar, demonterar eller rengör den.

2. Dra ut nätkontakten ur eluttaget.
3. Tryck på knappen för Quick-Connect och dra av anslutningsstutsen.  
**Bild C**
4. Avlägsna vid behov rester från slangen och Quick-Connect.
5. Rengör utsidan av maskinen med en mjuk, ren trasa och rent sötvatten.
6. Töm maskinen och dess tillbehör och låt dem torka.

## Underhåll

Enheten är underhållsfri.

## Transport

Transport för hand

### ⚠ FÖRSIKTIGHET

Risk för skada på grund av att man kan snubbla!

Vid lösa kablar och slangar finns risk för personskador på grund av att man kan snubbla.

Var försiktig bland kablar och slangar när du flyttar maskinen.

1. Använd bärhandtaget för att lyfta och bära maskinen.

Transport i fordon

### ⚠ VARNING

Risk för person- och andra skador!

Beakta maskinens vikt vid transport.

Förpacka eller säkra maskinen enligt gällande direktiv så att den under transporten inte kan rutscha eller slungas omkring.

2. Säkra enheten enligt gällande föreskrifter så att den inte kan glida eller välta vid transport i fordon.

## Förvaring

## OBSERVERA

Risk för skador på grund av frost!

En apparat som inte har tömts helt kan skadas på grund av frost.

Töm apparaten och tillbehöret helt innan de ställs undan.

Skydda maskinen mot frost.

Förvara apparaten på en frosthärdig plats och inte utomhus.

### ⚠ FÖRSIKTIGHET

Risk för personskador och materialskador!

Enheten kan välta på lutande ytor.

Ta hänsyn till apparatens vikt vid förvaring.

1. Töm pumpen och tillbehören helt.
2. Vänta tills pumpen och tillbehören är torra.
3. Förvara pumpen på en frostsäker plats.

## Hjälp vid störningar

Störningar har ofta enkla orsaker, som du kan åtgärda på egen hand med hjälp av översikten nedan. I tveksamma fall eller vid störningar som inte anges här, kontakta auktoriserad kundtjänst.

Fel	Orsak	Åtgärd
Pumpen går, men pumpar inte	Det är luft i pumpen.	1. Dra ut nätkontakten ur uttaget och sätt in den igen flera gånger tills vätska sugts in.
	Insugningsområdet är tilltäppt.	1. Dra ut nätkontakten ur uttaget. 2. Rengör insugningsområdet.
	Vätskenivå är för låg i manuell drift.	1. Sänk pumpen längre ner i transportvätskan om möjligt, se kapitel <i>Drift</i> .

Fel	Orsak	Åtgärd
<b>Pumpen startar inte eller stannar plötsligt under drift</b>	Strömförsörjningen är avbruten.	1. Kontrollera säkringar och elanslutningar.
	Termoskyddskontakten har fränkopplat pumpen på grund av överhettning.	1. Dra ut nätkontakten ur uttaget. 2. Låt pumpen svalna. 3. Avlägsna smutspartiklar från insugningsområdet. 4. Rengör insugningsområdet. 5. Undvik torrkörning av pumpen.
	Smutspartiklar blockerar insugningsområdet.	1. Dra ut nätkontakten ur uttaget. 2. Rengör insugningsområdet.
<b>Transporteffekten avtar</b>	Insugningsområdet är tilltäppt.	1. Dra ut nätkontakten ur uttaget. 2. Rengör insugningsområdet.
<b>Transporteffekten är för låg</b>	Den högsta transporthöjden har överskridits. Fel slangdiameter och slanglängd har valts.	1. Observera den maximala transporthöjden, se kapitel <i>Tekniska data</i> . 2. Välj eventuellt en större slangdiameter eller en kortare slanglängd, se kapitel <i>Optimering av transportmängd</i> .
<b>Quick-Connect går inte att öppna eller stänga</b>	Kopplingssystemet är smutsigt.	1. Ta bort clipset. 2. Rengör clipset. 3. Montera clipset.
<b>Filterkorgen går inte att flytta</b>	Filterkorgen är smutsigt.	1. Lossa fästskruvarna med en skruvdragare. 2. Ta ut filterkorgen. 3. Rengör filterkorgen. 4. Montera filterkorgen.

## Tekniska data

### SP 16 000 Dual

Elanslutning		
Nätspänning	V	230-240
Nätfrekvens	Hz	50
Märkeffekt	W	550
Effektdata maskin		
Transportmängd (max.)	l/h	16.000
Tryck (max.)	bar	0,9
Transporthöjd (max.)	m	9
Nersänkingsdjup (max.)	m	7
Partikelstorlek (max.) på tillåtna transportvätskor	mm	20
Automatisk drift		
Påkopplingshöjd flottörkontakt (spärr översta position)	mm	255-310
Fränkopplingshöjd flottörkontakt (spärr översta position)	mm	115-220
Påkopplingshöjd flottörkontakt (spärr nedersta position)	mm	155-210
Fränkopplingshöjd flottörkontakt (spärr nedersta position)	mm	40-120
Manuell drift		
Minsta vätskenivå pumpning av smutsigt och rent vatten	mm	60
Nivå för resterande vätska pumpning av smutsigt och rent vatten	mm	25
Minsta vätskenivå planuppsugning	mm	40
Nivå för resterande vätska planuppsugning	mm	1
Mått och vikter		
Vikt (utan tillbehör)	kg	5,0
Strömkabel		
Kabellängd	m	10

#### Hänvisning

Orsak till undantag enligt förordning (EU) 2019/1781 bi-

laga 1 avsnitt 2 (12): j)

Med reservation för tekniska ändringar!

## Optimering av transportmängd

Transportmängden är desto större:

- ju lägre transporthöjd.
- ju större diametern på slangen som används.
- ju kortare slang som används.
- ju mindre tryckförlust som orsakas av det anslutna tillbehöret.

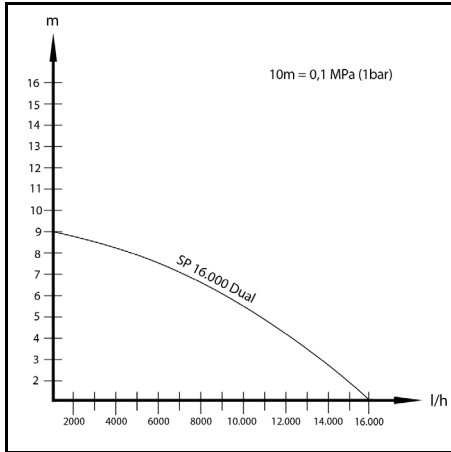

### EU-försäkringen om överensstämmelse

Härmed förklarar vi att nedan angiven maskin genom sin utformning och konstruktionstyp samt i det utförande som marknadsförs av oss uppfyller gällande grundläggande säkerhets- och hälsokrav i EU-direktivet. Denna försäkringen upphör att gälla om maskinen ändras utan att detta har godkänts av oss.

Produkt: Pump

Typ: 1.645-xxx

#### Gällande EU-direktiv

2014/35/EU

2014/30/EU

2011/65/EU

2009/125/EG

#### Tillämpad(e) förordning(ar)

(EU) 2019/1781

#### Tillämpade harmoniserade standarder

EN 60335-1

EN 60335-2-41

EN 62233: 2008

EN 55014-1: 2017 + A11: 2020

EN 55014-2: 2015

EN 61000-3-2: 2014

EN 61000-3-3: 2013

EN IEC 63000: 2018

Undertecknande agerar på uppdrag av och med styrelsens godkännande.

H. Jenner

Chairman of the Board of Management

S. Reiser

Manager Regulatory Affairs & Certification

Dokumentationsbefullmäktigad:

S. Reiser

Alfred Kärcher SE & Co. KG  
Alfred-Kärcher-Str. 28 - 40  
D-71364 Winnenden (Germany)  
Tfn: +49 7195 14-0  
Fax: +49 7195 14-2212  
Winnenden, 01.06.2021

## Sisältö

Yleisiä ohjeita .....	56
Määräystenmukainen käyttö .....	56
Vaarallisuusasteet .....	57
Ympäristönsuojelu.....	57
Lisävarusteet ja varaosat .....	57
Toimituksen sisältö .....	57
Takuu.....	57
Laitekuvaus .....	57
Käyttöönotto .....	57
Käyttö .....	58
Hoito ja huolto .....	59
Kuljetus .....	59
Varastointi .....	59
Ohjeita häiriötilanteissa .....	59
Tekniset tiedot .....	60
Pumppausmäärän optimointi .....	61
EU-vaatimustenmukaisuusvakuutus .....	61

## Yleisiä ohjeita



Lue ennen laitteen ensimmäistä käyttöä tämä alkuperäinen käyttöohje ja mukana toimitetut turvallisuusohjeet. Menet-

tele niiden mukaisesti.

Säilytä molemmat vihkoset myöhemmä käyttöä tai seuraavaa omistajaa varten.

## Määräystenmukainen käyttö

Käytä laitetta vain yksityisissä kotitalouksissa.

Määräystenmukainen käyttö:

- vedenpoisto rakennuksista tulvien sattuessa
  - säiliöiden pumppaus tai nesteiden vaihto
  - veden otto kaivoista ja kuiluista
  - makean veden pumppaus veneistä ja jahdeista
- Toimitatapaa koskevia ohjeita, katso luku *Käyttö*.

## Sallitut pumpattavat nesteet

### ⚠ VAARA

**Hengenvaara ja vaurioitumisvaara pumpattaessa räjähdysalttiita, syttyviä tai sopimattomia aineita!**  
Syttyvät tai räjähdysalttiit aineet voivat syttyä tai räjähtää.

Sopimattomat aineet voivat vahingoittaa pumppua.  
Älä pumpkaa räjähdysalttiita, syttyviä tai syövyttäviä nesteitä tai kaasuja (esim. polttoaineita, öljyä, nitro-ohentimia) äläkä pumpkaa rasvoja, öljyjä, suolavettä tai käymälätilojen jätevettä tai vettä, jonka juoksevuus on heikompi kuin puhtaalla vedellä.

Sallitut pumpattavat nesteet:

- makea vesi ilmoitettuun liikaantumisasteeseen saakka, maksimaalinen hiukkaskoko, katso luku *Tekniset tiedot*.
- Uima-altaiden vesi määräystenmukaisella lisäaineen annostuksella
- pesuliuos, esim. vuotavista pesukoneista. Huuhtelet ja puhdistat pumppu sen jälkeen puhtaalla makealla vedellä, katso luku *Huuhtelu ja puhdistus*.



- Pumpattavien nesteiden lämpötilan on oltava 5–35 °C:n välillä.

## Epäasianmukainen käyttö

### HUOMIO

**Jäätyminen aiheuttaa vaurioitumisvaaran!**

Käyttö pakkasella voi vahingoittaa laitetta.

Jos laitetta ei ole täysin tyhjennetty, se voi rikkoutua jäätyessään.

Älä käytä laitetta pakkasella.

Suojaa laite jäätymiseltä.

### HUOMIO

**Jatkuva käyttö aiheuttaa vaurioitumisvaaran!**

Laitte ei sovellu keskeytyksettömään jatkuvaan käyttöön.

Älä käytä laitetta yhtäjaksoisesti pitkiä aikoja (esim. jatkuva kiertovesikäyttö lammikoissa) tai kiinteään asennuksena (esim. nostolaitteena, suihkulähdepumpuna).

### Huomautus

Valmistaja ei vastaa mahdollisista vaurioista, jotka ovat aiheutuneet epäasianmukaisesta käytöstä tai virheellisen käytön seurauksena.

## Vaarallisuusasteet

### ⚠ VAARA

- Huomautus välittömästi uhkaavasta vaarasta, joka voi aiheuttaa vakavan ruumiinvamman tai johtaa kuolemaan.

### ⚠ VAROITUS

- Huomautus mahdollisesta vaarallisesta tilanteesta, joka voi aiheuttaa vakavan ruumiinvamman tai voi johtaa kuolemaan.

### ⚠ VARO

- Huomautus mahdollisesta vaarallisesta tilanteesta, joka voi aiheuttaa vähäisiä vammoja.

### HUOMIO

- Huomautus mahdollisesta vaarallisesta tilanteesta, joka voi aiheuttaa aineellisia vahinkoja.

## Ympäristönsuojelu



Pakkausmateriaalit ovat kierrätettäviä. Hävitä pakkaukset ympäristöystävällisesti.



Sähkö- ja elektroniikkalaitteet sisältävät arvokkaita kierrätettäviä materiaaleja tai rakenneosia kuten paristoja, akkuja tai öljyjä, jotka väärin käsiteltyinä tai väärin hävitettyinä voivat aiheuttaa mahdollisia vaaroja ihmisten terveydelle ja ympäristölle. Nämä rakenneosat ovat kuitenkin välttämättömiä laitteen asianmukaisesta käytöstä varten. Tällä symbolilla merkityt laitteita ei saa hävittää tavallisena talousjätteenä.

### Sisältöaineita koskevia ohjeita (REACH)

Päivitettyjä tietoja sisältöaineista löytyy osoitteesta:

[www.kaercher.com/REACH](http://www.kaercher.com/REACH)

## Lisävarusteet ja varaosat

Käytä vain alkuperäisiä lisävarusteita ja alkuperäisiä varaosia, sillä ne varmistavat laitteen turvallisen ja häiriöttömän käytön.

Tietoja lisävarusteista ja varaosista löytyy osoitteesta [www.kaercher.com](http://www.kaercher.com).

## Toimituksen sisältö

Laitteen toimituksen sisältö on kuvattu pakkauksessa. Tarkasta laitetta pakkauksesta purkaessasi pakkauksen

sisällön täydellisyys. Jos lisävarusteita puuttuu tai havaitset kuljetusvahinkoja, ilmoita tästä jälleenmyyjälle.

## Takuu

Jokaisessa maassa ovat voimassa vastaavan myyntiyhtiön julkaisemat takuehdot. Korjaamme laitteessa mahdollisesti ilmenevät häiriöt takuuajan kuluessa maksutta, jos häiriöiden syy on olleet materiaali- tai valmistusvirheet. Takuutapauksessa pyydämme ottamaan yhteyttä ostotoimittajan kanssa jälleenmyyjään tai lähimpään valtuutettuun asiakaspalveluun. (Osoite, katso takasivu)

## Laittekuvaus

### Kuvat katso kuvasivut

#### Kuva A

- ① Kantokahva
- ② Verkkoliitäntäkaapeli ja pistoke
- ③ Automaattinen ilmauslaitte
- ④ Letkuliitäntä Quick-Connect
- ⑤ Pumpullitinkappale G 1 ½ (1", 1 ¼" ja 1 ½" letkuliitäntä ja G 1 ½ -kierre)
- ⑥ \*Pumpullitinkappale G 1 (3/4" ja 1" letkuliitäntä ja G 1 -kierre)
- ⑦ \*Takaiskuventtiili
- ⑧ G 1 -kierrelitääntä
- ⑨ Välikappale (G 1 ½ -kierre)
- ⑩ Suodatinkorin säätö
- ⑪ Suodatinkori
- ⑫ Lukitus (uimurikytkin)
- ⑬ Korkeussäätö (uimurikytkin)
- ⑭ Uimurikytkin

\* Ei kuulu toimitussisältöön.

## Käyttöönotto

### ⚠ VAARA

**Sähköiskun ja loukkaantumisen vaara!**

Laitte sisältää sähköisiä ja mekaanisia komponentteja. Irrota laite aina virransyötöstä ennen laitteen kokoamista, purkamista tai puhdistamista.

### Huomautus

Mitä lyhyempi letkun pituus ja suurempi letkun halkaisija on, sitä suurempi on syöttöteho.

Käytä esisuodatinta, kun letkun halkaisija on alle 1 ¼", jotta pumppu ei tukkeudu.

Pumpun liitäntä on varustettu pistomekanismilla (QuickConnect).

Välikappale, jossa on pumpullitinkappale G 1 ½, ja kierrelitääntä G1 toimitetaan irrallaan laitteen mukana.

### Huomautus

Letkut, joiden halkaisija on 1", 1 ¼" ja 1 ½", voidaan liittää pumpullitinkappaleeseen G 1 ½.

Halutun raekoon syöttämistä varten on valittava riittävä suuri letkun halkaisija, ja pumpullitinkappaleella G 1 ½ on lyhennettävä vastaavasti urista. Myös pieniä raekokoja käytettäessä suositellaan suurta letkun halkaisijaa, jotta virtausmäärä voidaan pitää suurena.

Liitä letku pumppuun, jos käytät 1"-, 1 ¼"- tai 1 ½" -letku:

- Ruuvaa pumppuliitinkappale G 1 ½ välikappaleeseen.
- Kuva B**
- Työnnä letkunkiristin letkun päälle.
- Työnnä letku pumppuliitinkappaleen G 1 ½ päälle ja kiinnitä se letkunkiristimellä.
- Työnnä välikappale QuickConnect-liitäntään.

#### Kuva C

**Liitä letku pumppuun, jos käytät ¾"- tai 1"-letkua:**

- Kierrä G 1 -kierreliitäntä välikappaleeseen.
- Kuva B**
- Asenna erikoislasivaruste pumppuliitinkappale G 1 (6.997-359.0 pumppuliitinkappale G 1 (33,3 mm), sis. takaiskuventtiiliin – ei sisälly toimitukseen) G 1 -kierreliitäntään:
  - Aseta takaiskuventtiili G 1 -kierreliitäntään siten, että teksti "UP" on luettavissa.
  - Kierrä pumppuliitinkappale G 1 kierreliitäntään G 1.
- Työnnä letkunkiristin letkun päälle.
- Työnnä letku pumppuliitinkappaleen G 1 päälle ja kiinnitä se letkunkiristimellä.
- Työnnä välikappale QuickConnect-liitäntään.

#### Kuva C

**Pumpun asettaminen / upottaminen:**

- Työnnä uimurikytkimen korkeussäätö lukitukseen.
- Kuva D**
- Aseta pumppu tukevasti kiinteälle alustalle pumpattavaan nesteeseen tai upota se kahvaan kiinnitetyn köyden avulla.

#### Huomautus

*Epäpuhtaudet eivät saa tukkia imualuetta. Jos alusta on mutapohjainen, aseta pumppu tiilen tai vastaavan päälle. Varmista, että pumppu on vaakasuorassa. Älä kanna pumppua kaapelista tai letkusta.*

## Käyttö

### ⚠ VAARA

#### Sähköiskun aiheuttama hengenvaara!

Sähköiskun aiheuttama hengenvaara, jos jännitteisiin osiin kosketaan.

Älä kosketa käytön aikana kahvaan kiinnitettyä köyttä tai pumpattavaan nesteeseen kanssa kosketuksissa olevia esineitä (esim. pumpattavaan nesteeseen ulottuvat putket, kaiteet) äläkä kosketa pumpattavaa nestettä.

### Automaattinen ilmauslaite

- Nestetason ollessa alhainen imettyä tai pumpussa olevaa ilmaa mahdollisesti poistuu automaattisen ilmanpoistolaitteen kautta. Ilman lisäksi voi myös nestettä valua ulos.

Jos pumpun imutoiminnossa on ongelmia, kun nestetaso on alhainen, irrota verkkopistoke ja kytke se takaisin toistuvasti. Tämä tukee imutoimintoa.

#### Kuva E

### Suodatinkorin säätö

Suodatinkoria voi käyttää kahdessa asennossa.

#### Kuva F



Likaisen ja puhtaan veden pumppaus. Suosittelemme tätä suodatinkorin asentoa pumppauksen alussa, koska silloin pumpun pumppausteho on suurin.

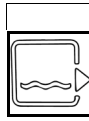

#### Tasoimu.

Tässä suodatinkorin asennossa on manuaalisessa käytössä tasoimu mahdollista 1 mm jäljelle jääneen nesteen korkeuteen saakka.

- Aseta pumppu maahan.
- Pidä jaloillasi pumppua tukevasti paikoillaan ja tartu kantokahvaan.
- Anna suodatinkorin lukituksen avautua kääntämällä kahvaa oikealle.
- Vie suodatinkori haluamaasi asentoon.
- Anna suodatinkorin lukittua kääntämällä kahvaa vasemmalle.

### Automaattitoiminto

- Sääda uimurikytkimen korkeuden muutoksen kautta ja kaapelin pituus uimurikytkimen ja lukituksen välillä.

#### Huomautus

*Jos pumppua käytetään ilman valvontaa, uimurikytkin on aina säädettävä ylipään kohtaan, jotta voidaan varmistaa pumpun luotettava kytkettyminen pois päältä.*

#### Kuva G

*Kun uimurikytkin säädetään alimpaan kohtaan, on kaapelin pituus uimurikytkimen ja lukituksen välillä säädettävä arvole 2,5 cm, katso merkintä kaapelissa.*

#### Kuva H

- Vie suodatinkori kohtaan "Likaisen ja puhtaan veden pumppaus", katso luku *Suodatinkorin säätö*.
- Yhdistä verkkopistoke pistorasiaan.

#### Huomautus

*Automaattisessa käytössä uimurikytkin ohjaa pumppua automaattisesti. Pumppu kytkeytyy päälle, kun uimurikytkin on saavuttanut päällekytkentäkorkeuden nousevan nestetason johdosta.*

*Pumppu kytkeytyy pois, kun uimurikytkin on saavuttanut poiskytkentäkorkeuden alenevan nestetason johdosta. Uimurikytkimen liikkumisvapaus täytyy varmistaa.*

#### Huomautus

*Kytkentäkorkeudet vaihtelevat riippuen:*

- uimurikytkimen asennosta.
  - kaapelin pituudesta uimurikytkimen ja lukituksen välillä.
- Kaapelin pituus täytyy olla vähintään 2,5 cm. Suosittelemme säilyttämään säädetyt kaapelin pituuden. Tiedot kytkentäkorkeuksista, katso luku *Tekniset tiedot*.*

### Manuaalinen käyttö

#### Huomautus

*Manuaalisessa käytössä pumppu jää päällekytketyksi. Määriteltä jäljelle jääneen nesteen korkeus (katso luku *Tekniset tiedot*) voidaan saavuttaa vain manuaalisessa käytössä.*

- Kiinnitä uimurikytkimen lukituksen niin, että se osoittaa ylöspäin.

#### Kuva I

- Siirrä suodatinkori haluttuun asentoon nestetason mukaan (katso luku *Tekniset tiedot* ja *Suodatinkorin säätö*).

### HUOMIO

#### Vaurioitumisvaara kuivakäynnillä!

*Kuivakäynti lisää pumpun kulumista. Älä jätä pumppua ilman valvontaa manuaalisessa käytössä.*

Jos laite käy kuivana, vedä verkkopistoke välittömästi pistorasiasta.

3. Yhdistä verkkopistoke pistorasiiaan.

### Käytön lopettaminen

1. Irrota verkkopistoke pistorasiasta.  
Laite pysähtyy.

### HUOMIO

#### Vaurioitusvaara!

Kuivuneen lian tai lisäaineiden aiheuttama vaurioitusvaara.

Huuhtelee ja puhdistaa laite välittömästi jokaisen käytön jälkeen.

2. Jos likaista nestettä tai lisäaineita sisältävää nestettä on pumpattu, laite on huuhdeltava ja puhdistettava välittömästi käytön päätyttyä, katso luku *Huuhtelu ja puhdistus*.

3. Tyhjennä laite ja varusteet ja anna niiden kuivua.

### Hoito ja huolto

#### ⚠ VAARA

##### Sähköiskun ja loukkaantumisen vaara!

Laite sisältää sähköisiä ja mekaanisia komponentteja. Lapset eivät saa suorittaa puhdistusta ja käyttäjälle kuulluvaa huoltoa.

### Huuhtelu ja puhdistus

### HUOMIO

#### Vaurioitusvaara!

Kuivuneen lian tai lisäaineiden aiheuttama vaurioitusvaara.

Huuhtelee ja puhdistaa laite välittömästi jokaisen käytön jälkeen.

1. Jos likaista nestettä tai lisäaineita sisältävää nestettä on pumpattu, laite on huuhdeltava sen jälkeen: Pumpkaa laitteella puhdasta, lisäaineetonta makeaa vettä, kunnes kaikki lika tai lisäaineet on huuhdeltu ulos laitteesta.

#### ⚠ VAARA

##### Sähköiskun ja loukkaantumisen vaara!

Laite sisältää sähköisiä ja mekaanisia komponentteja. Irrota laite aina virransyötöstä ennen laitteen kokoamista, purkamista tai puhdistamista.

2. Irrota verkkopistoke pistorasiasta.

3. Paina QuickConnect-painiketta ja irrota välikappale.

#### Kuva C

4. Poista tarvittaessa jäänteet letkusta ja Quick-Connectistä.

5. Puhdista laitteen ulkopuoli pehmeällä, puhtaalla liinalla ja puhtaalla makealla vedellä.

6. Tyhjennä laite ja varusteet ja anna niiden kuivua.

### Huolto

Laite on huoltovapaa.

### Kuljetus

Kuljetus käsin

#### ⚠ VARO

**Kompastumisen aiheuttama loukkaantumista!**  
Irrallisiin johtoihin ja letkuihin kompastuminen voi aiheuttaa loukkaantumista.

Varo johtoja ja letkuja, kun siirät laitetta.

1. Nosta ja kanno laitetta kahvasta.

**Kuljetus ajoneuvoissa**

#### ⚠ VAROITUS

**Loukkaantumista, vaurioitusvaara!**

Huomioi laitteen paino kuljettaessa.

Sijoita tai kiinnitä laite soveltuvien ohjeiden mukaisesti, jotta se ei liu'u eikä heittelehti ympäriinsä kuljetuksen aikana.

2. Estä laitteen luisuminen ja kaatumisen ajoneuvossa kuljettaessa kiinnittämällä laite voimassa olevien direktiivien mukaisesti.

### Varastointi

### HUOMIO

**Jäätyminen aiheuttaa vaurioitusvaaran!**

Jos laitetta ei ole täysin tyhjennetty, se voi vaurioitua jäätyessään.

Tyhjennä laite ja sen varusteet kokonaan ennen niiden varastointia.

Suojaa laite jäätymiseltä.

Säilytä laitetta jäätymättömässä paikassa äläkä ulkona.

#### ⚠ VARO

**Loukkaantumista- ja vaurioitusvaara!**

Laite voi kaatua kaltevilla pinnoilla.

Ota varastoinnissa huomioon laitteen paino.

1. Tyhjennä pumpppu ja varusteet kokonaan.

2. Anna pumpun ja varusteiden kuivua.

3. Säilytä pumpppua jäätymiseltä suojatussa tilassa.

### Ohjeita häiriötilanteissa

Häiriöillä on usein yksinkertaisia syitä, jotka voit itse poistaa seuraavan yleiskuvan avulla. Ota yhteyttä valtuutettuun asiakaspalveluun epäselvissä tai tässä mainitsemattomien häiriöiden tapauksessa.

Virhe	Syy	Korjaus
Pumpppu käy, mutta ei pumpppaa	Pumpussa on ilmaa.	1. Irrota ja yhdistä useita kertoja verkkopistoketta pistorasiasta, kunnes nestettä imeetään.
	Imualue on tukossa.	1. Irrota verkkopistoke pistorasiasta. 2. Puhdista imualue.
	Nestetaso manuaalisessa käytössä on liian alhainen.	1. Upota pumpppu mahdollisimman syväälle pumpattavaan nesteeseen, katso luku <i>Käyttö</i> .

Virhe	Syy	Korjaus
<b>Pumppu ei käynnisty, tai pysähtyy yhtäkkiä käynnin aikana</b>	Virran syöttö on katkennut.	1. Tarkasta sulakkeet ja sähköliitännät.
	Lämpösuojakytkin on kytkenyt pumpun pois päältä ylikuumenemisen johdosta.	1. Irrota verkkopistoke pistorasiasta. 2. Anna pumpun jäähtyä. 3. Poista likahiukkaset imualueelta. 4. Puhdista imualue. 5. Estä pumpun kuivakäynti.
	Likahiukkaset tukkivat imualueen.	1. Irrota verkkopistoke pistorasiasta. 2. Puhdista imualue.
<b>Pumppausteho vähenee</b>	Imualue on tukossa.	1. Irrota verkkopistoke pistorasiasta. 2. Puhdista imualue.
<b>Pumppausteho on liian alhainen</b>	Maksimaalinen pumppauskorkeus on ylittynyt. Letkin halkaisija ja letkun pituus on väärin valittu.	1. Noudata maksimaalista pumppauskorkeutta, katso luku <i>Tekniset tiedot</i> . 2. Valitse tarvittaessa suurempi letkun halkaisija tai lyhyempi letkun pituus, katso luku <i>Pumppausmäärän optimointi</i> .
<b>Quick-Connectia ei voi avata tai sulkea</b>	Pistojärjestelmä on likaantunut.	1. Poista liitin. 2. Puhdista liitin. 3. Asenna liitin.
<b>Suodatinkoria ei voi liikuttaa</b>	Suodatinkori on likaantunut.	1. Avaa lukitusruuvia hieman ruuvimeisselillä. 2. Poista suodatinkori. 3. Puhdista suodatinkori. 4. Asenna suodatinkori.

## Tekniset tiedot

### SP 16 000 Dual

Sähköliitäntä		
Verkköjännite	V	230-240
Verkkotaajuus	Hz	50
Nimellisteho	W	550
Laitteen tehotiedot		
Pumppausmäärä (enint.)	l/h	16.000
Paine (enint.)	bar	0,9
Pumppauskorkeus (enint.)	m	9
Sukellus-/upotussyvyys (enint.)	m	7
Sallittujen pumpattavien nesteiden hiukkaskoko (enint.)	mm	20
Automaattitoiminto		
Uimurikytkimen päällekytkentäkorkeus (lukitus ylin kohta)	mm	255-310
Uimurikytkimen poiskytkentäkorkeus (lukitus ylin kohta)	mm	115-220
Uimurikytkimen päällekytkentäkorkeus (lukitus alin kohta)	mm	155-210
Uimurikytkimen poiskytkentäkorkeus (lukitus alin kohta)	mm	40-120
Manuaalinen käyttö		
Likaisen ja puhtaan veden pumppauksen nesteen vähimmäiskorkeus	mm	60
Likaisen ja puhtaan veden pumppauksen jäljelle jääneen nesteen korkeus	mm	25
Tasomuroinnin nesteen vähimmäiskorkeus	mm	40
Tasomuroinnin jäljelle jääneen nesteen korkeus	mm	1
Mitat ja painot		
Paino (ilman varusteita)	kg	5,0
Verkkojohto		
Kaapelin pituus	m	10

## Huomautus

Poikkeuksen syy asetuksen (EU) 2019/1781 liitteen I osan 2 (12): j)

Oikeus teknisiin muutoksiin pidätetään!

## Pumppausmäärän optimointi

Pumppausmäärä on sitä suurempi:

- mitä vähäisempi pumppauskorkeus on.
- mitä suurempi käytettävän letkun halkaisija on.
- mitä lyhyempi käytettävä letku on.
- mitä vähemmän painehäviöitä liitetyt varusteet aiheuttavat.

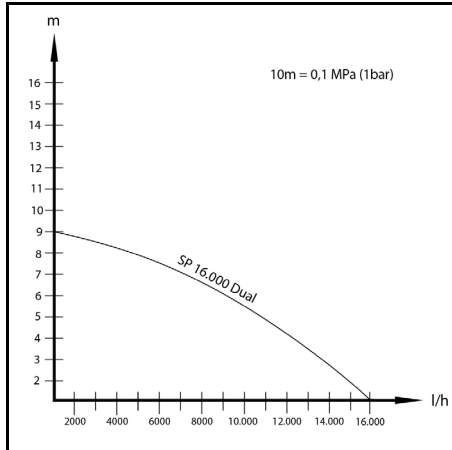

## EU- vaatimustenmukaisuusvakuutus

Täten vakuutamme, että jäljempänä kuvattu kone vastaa suunnittelultaan ja rakenteeltaan sekä meidän markkinoille tuomanamme mallina EU-direktiivien olennaisia turvallisuus- ja terveysvaatimuksia. Jos konetta muutetaan ilman meidän hyväksyntäämme, tämän vakuutuksen voimassaolo raukeaa.

Tuote: Pumppu

Tyyppi: 1.645-xxx

### Sovellettavat EU-direktiivit

2014/35/EU

2014/30/EU

2011/65/EU

2009/125/EY

### Sovellettu asetukset (sovelletut asetukset)

(EU) 2019/1781

### Sovelletut yhdenmukaistetut standardit

EN 60335-1

EN 60335-2-41

EN 62233: 2008

EN 55014-1: 2017 + A11: 2020

EN 55014-2: 2015

EN 61000-3-2: 2014

EN 61000-3-3: 2013

EN IEC 63000: 2018

Allekirjoittaneet toimivat yrityksen johtokunnan puolesta ja sen valtakirjalla.

  
H. Jenner

Chairman of the Board of Management

  
S. Reiser

S. Reiser

Manager Regulatory Affairs & Certification

Dokumentointivastaava:

S. Reiser

Alfred Kärcher SE & Co. KG

Alfred-Kärcher-Str. 28 - 40

71364 Winnenden (Germany)

Puh.: +49 7195 14-0

Faksi: +49 7195 14-2212

Winnenden, 1.6.2021

## Περιεχόμενα

Γενικές υποδείξεις .....	61
Προβλεπόμενη χρήση .....	61
Διαβαθμίσεις κινδύνων .....	62
Προστασία του περιβάλλοντος .....	62
Παρελκόμενα και ανταλλακτικά .....	62
Παραδοτέος εξοπλισμός .....	62
Εγγύηση .....	62
Περιγραφή συσκευής .....	62
Έναρξη χρήσης .....	63
Λειτουργία .....	63
Φροντίδα και συντήρηση .....	64
Μεταφορά .....	64
Αποθήκευση .....	65
Βοήθεια σε περίπτωση βλάβης .....	65
Τεχνικά χαρακτηριστικά .....	65
Βελτιστοποίηση της παροχής .....	66
Δήλωση συμμόρφωσης ΕΕ .....	66

## Γενικές υποδείξεις



Πριν από την πρώτη χρήση της συσκευής, διαβάστε αυτές τις γενικές οδηγίες χρήσης καθώς και τις συνοδευτικές υποδείξεις ασφαλείας. Εφαρμόζετε αυτές τις οδηγίες.

Φυλάξτε τα δύο βιβλιαράκια για μεταγενέστερη χρήση ή για τον επόμενο ιδιοκτήτη.

## Προβλεπόμενη χρήση

Χρησιμοποιείτε τη συσκευή αποκλειστικά για την ιδιωτική σας κατοικία.

Προβλεπόμενη χρήση:

- Αποστράγγιση τμημάτων κτιρίου σε περίπτωση πλημμύρας
  - Άντληση και απάντληση δοχείων
  - Λήψη νερού από πηγάδια και φρεάτια
  - Άντληση γλυκού νερού από βάρκες και κόττερα
- Υποδείξεις για τον τρόπο λειτουργίας βλ. κεφάλαιο *Λειτουργία*.

## Επιτρεπόμενα αντλούμενα υγρά

### ⚠ ΚΙΝΔΥΝΟΣ

**Κίνδυνος θανάτου και ζημιάς κατά την άντληση εκρηκτικών, εύφλεκτων ή ακατάλληλων ουσιών!**  
Εύφλεκτες ή εκρηκτικές ουσίες μπορεί να αναφλεγούν ή να εκραγούν.

Οι ακατάλληλες ουσίες μπορεί να προκαλέσουν ζημιά στην αντλία.

Μην αντλείτε εκρηκτικά, εύφλεκτα ή διαβρωτικά υγρά ή αέρια (π.χ. καύσιμα, πετρέλαιο, νιτροδιαλυτικό) και μην

αντλείτε λίπη, έλαια, αλμυρό νερό ή λύματα από εγκαταστάσεις τουαλέτας ή νερό που έχει χαμηλότερη ρευστότητα από το καθαρό νερό.

Επιτρεπόμενα αντλούμενα υγρά:

- Γλυκό νερό μέχρι τον καθορισμένο βαθμό μόλυνσης, μέγιστο μέγεθος σωματιδίων βλέπε κεφάλαιο *Τεχνικά χαρακτηριστικά*.
- Νερό πσίνας με την προβλεπόμενη δοσολογία πρόσθετων
- Σαπουνιάδες πλυσίματος, π.χ. από διαρροές πλυντηρίων ρούχων. Στη συνέχεια ξεπλύνετε και καθαρίστε την αντλία με καθαρό νερό, βλέπε κεφάλαιο *Πλύση και καθαρισμός*.
- Η θερμοκρασία των αντλούμενων υγρών πρέπει να κυμαίνεται μεταξύ 5 °C και 35 °C.

## Ακατάλληλη χρήση

### ΠΡΟΣΟΧΗ

**Κίνδυνος ζημιάς λόγω παγετού!**

Η λειτουργία κατά τη διάρκεια παγετού μπορεί να προκαλέσει ζημιά στη συσκευή.

Συσκευές που δεν έχουν αδειάσει τελείως μπορούν να υποστούν ζημιά από τον παγετό.

Ποτέ μην λειτουργήσετε τη συσκευή με συνθήκες παγετού.

Προστατέψτε τη συσκευή από την παγωνιά.

### ΠΡΟΣΟΧΗ

**Κίνδυνος ζημιάς σε περίπτωση συνεχούς λειτουργίας!**

Η συσκευή δεν είναι κατάλληλη για αδιάλειπτη συνεχή λειτουργία.

Μην λειτουργείτε τη συσκευή συνεχώς για μεγάλα χρονικά διαστήματα (π.χ. συνεχής λειτουργία ανακύκλωσης σε τεχνητές λίμνες) ή ως σταθερή εγκατάσταση (π.χ. ως μονάδα ανύψωσης, αντλία σιντριβανιού).

### Υπόδειξη

Ο κατασκευαστής δεν ευθύνεται για ενδεχόμενες ζημιές, που οφείλονται σε εσφαλμένη χρήση ή σε λάθος χειρισμό.

## Διαβαθμίσεις κινδύνων

### ⚠ KINΔYNOΣ

• Υπόδειξη άμεσου κινδύνου, ο οποίος οδηγεί σε σοβαρούς τραυματισμούς ή θάνατο.

### ⚠ ΠΡΟΕΙΔΟΠΟΙΗΣΗ

• Υπόδειξη πιθανώς επικίνδυνης κατάστασης, η οποία μπορεί να οδηγήσει σε σοβαρούς τραυματισμούς ή θάνατο.

### ⚠ ΠΡΟΣΟΧΗ

• Υπόδειξη πιθανώς επικίνδυνης κατάστασης, η οποία μπορεί να οδηγήσει σε ελαφρείς τραυματισμούς.

### ΠΡΟΣΟΧΗ

• Υπόδειξη πιθανώς επικίνδυνης κατάστασης, η οποία μπορεί να οδηγήσει σε υλικές ζημιές.

## Προστασία του περιβάλλοντος



Τα υλικά συσκευασίας είναι ανακυκλώσιμα. Απορρίψτε τις συσκευασίες με περιβαλλοντικά ορθό τρόπο.



Οι ηλεκτρικές και ηλεκτρονικές συσκευές περιέχουν πολύτιμα ανακυκλώσιμα υλικά και, συχνά, εξαρτήματα όπως μπαταρίες απλές,

επαναφορτιζόμενες ή λάδια, τα οποία σε περίπτωση λανθασμένης χρήσης ή απόρριψης μπορούν να θέσουν σε κίνδυνο την ανθρώπινη υγεία

και το περιβάλλον. Ωστόσο, αυτά τα συστατικά είναι απαραίτητα για τη σωστή λειτουργία της συσκευής. Οι συσκευές που φέρουν αυτό το σύμβολο δεν επιτρέπεται να απορρίπτονται μαζί με τα οικιακά απορρίμματα.

### Υποδείξεις σχετικά με συστατικά (REACH)

Ενημερωμένες πληροφορίες σχετικά με τα συστατικά είναι διαθέσιμες στη διεύθυνση: [www.kaercher.com/REACH](http://www.kaercher.com/REACH)

## Παρελκόμενα και ανταλλακτικά

Χρησιμοποιείτε μόνο γνήσια παρελκόμενα και γνήσια ανταλλακτικά, καθώς αυτά εγγυώνται την ασφαλή και απρόσκοπτη λειτουργία της συσκευής. Πληροφορίες σχετικά με τα παρελκόμενα και τα ανταλλακτικά θα βρείτε στη διεύθυνση [www.kaercher.com](http://www.kaercher.com).

## Παραδοτέος εξοπλισμός

Ο παραδοτέος εξοπλισμός της συσκευής απεικονίζεται επάνω στη συσκευασία. Κατά την αφαίρεση από τη συσκευασία ελέγξτε την πληρότητα των περιεχομένων. Σε περίπτωση που λείπουν παρελκόμενα ή έχουν προκληθεί ζημιές κατά τη μεταφορά, ενημερώστε τον προμηθευτή σας.

## Εγγύηση

Σε κάθε χώρα ισχύουν οι όροι εγγύησης οι οποίοι εκδίδονται από την αρμόδια εταιρεία διανομής μας. Τυχόν βλάβες στη συσκευή σας επιδιορθώνονται από εμάς χωρίς χρέωση εντός της προθεσμίας εγγύησης, εφόσον οφείλονται σε σφάλμα υλικού ή κατασκευής. Σε περίπτωση εγγύησης απευθυνθείτε στον προμηθευτή σας ή το πλησιέστερο εξουσιοδοτημένο συνεργείο, προσκομίζοντας το παραστατικό της αγοράς. (για διευθύνσεις βλέπε την πίσω σελίδα)

## Περιγραφή συσκευής

Για τα σχήματα δείτε τις σελίδες εικόνων **Εικόνα A**

- ① Λαβή μεταφοράς
- ② Καλώδιο ηλεκτρικής σύνδεσης με φως
- ③ Αυτόματη διάταξη εξερεύνησης
- ④ Σύνδεση ελαστικού σωλήνα Quick-Connect
- ⑤ Τεμάχιο σύνδεσης αντλίας G 1 ½ (σύνδεση σωλήνων 1", 1 ¼" και 1 ½" και σπείρωμα G 1 ½)
- ⑥ \*Τεμάχιο σύνδεσης αντλίας G 1 (σύνδεση σωλήνων 3/4" και 1" και σπείρωμα G 1)
- ⑦ \*Βαλβίδα αντεπιστροφής
- ⑧ G 1 - Βιδωτό ρακόρ
- ⑨ Στόμιο σύνδεσης (σπείρωμα G 1 ½)
- ⑩ Ρύθμιση καλαθιού φίλτρου
- ⑪ Καλάθι φίλτρου
- ⑫ Ασφάλεια (πλωτηροδιακόπτης)
- ⑬ Ρύθμιση ύψους (πλωτηροδιακόπτης)
- ⑭ Πλωτηροδιακόπτης

\*Δεν περιλαμβάνεται στο παραδοτέο υλικό.

## Έναρξη χρήσης

### ⚠ ΚΙΝΔΥΝΟΣ

#### Κίνδυνος ηλεκτροπληξίας και τραυματισμού!

Η συσκευή περιέχει ηλεκτρικά και μηχανικά εξαρτήματα. Πριν από τη συναρμολόγηση, την αποσυναρμολόγηση ή τον καθαρισμό αποσυνδέετε πάντα τη συσκευή από το ηλεκτρικό ρεύμα.

#### Υπόδειξη

Όσο μικρότερο είναι το μήκος και μεγαλύτερη η διάμετρος του ελαστικού σωλήνα, τόσο υψηλότερος είναι ο ρυθμός παροχής.

Για να αποφύγετε την απόφραξη της αντλίας σε ελαστικούς σωλήνες διαμέτρου μικρότερης από 1 ¼", χρησιμοποιήστε ένα πρώτο φίλτρο.

Η σύνδεση της αντλίας είναι εξοπλισμένη με κουμπωτό σύστημα (Quick-Connect).

Το στόμιο με τεμάχιο σύνδεσης G 1 ½ και το βιδωτό ρακόρ G 1 παραδίδονται χωρίς συναρμολόγηση μαζί με τη συσκευή.

#### Υπόδειξη

Στο τεμάχιο σύνδεσης G 1 ½ της αντλίας μπορούν να συνδεθούν ελαστικοί σωλήνες με διάμετρο 1", 1 ¼" και 1 ½".

Για να γίνεται άντληση κόκκων επιθυμητού μεγέθους πρέπει να επιλεγεί ελαστικός σωλήνας με επαρκή διάμετρο και το κομμάτι σύνδεσης G 1 ½ της αντλίας να κοντύνει αντίστοιχα στις εγχοπές. Ακόμη και για μικρότερα μεγέθη κόκκων συνιστάται μεγαλύτερη διάμετρος ελαστικού σωλήνα, ώστε να είναι εφικτή μεγάλη ποσότητα ροής.

#### Σύνδεση ελαστικού σωλήνα στην αντλία κατά τη χρήση ελαστικού σωλήνα 1", 1 ¼" ή 1 ½":

1 Βιδώστε το τεμάχιο σύνδεσης G 1 ½ της αντλίας στο στόμιο σύνδεσης.

#### Εικόνα Β

- 2 Σπρώξτε τον σφιγκτήρα πάνω στον ελαστικό σωλήνα.
- 3 Σπρώξτε τον ελαστικό σωλήνα στο τεμάχιο σύνδεσης G 1 ½ και στερεώστε τον με κατάλληλο σφιγκτήρα.
- 4 Σπρώξτε το στόμιο σύνδεσης στο Quick-Connect.

#### Εικόνα C

#### Σύνδεση ελαστικού σωλήνα στην αντλία κατά τη χρήση ελαστικού σωλήνα ¾" ή 1":

1 Βιδώστε το ρακόρ G 1 στο στόμιο σύνδεσης.

#### Εικόνα Β

2 Τοποθετήστε το ειδικό εξάρτημα σύνδεσης αντλίας G 1 (6.997-359.0 τεμάχιο σύνδεσης G 1 (33,3 mm) με βαλβίδα αντεπιστροφής - δεν περιλαμβάνεται στην παράδοση) στο ρακόρ G 1:

- a Τοποθετήστε τη βαλβίδα αντεπιστροφής στο ρακόρ G 1 έτσι ώστε να είναι ευανάγνωστη η επιγραφή "UP".
- b Βιδώστε το τεμάχιο σύνδεσης G 1 της αντλίας στο ρακόρ G 1.

- 3 Σπρώξτε τον σφιγκτήρα πάνω στον ελαστικό σωλήνα.
- 4 Σπρώξτε τον ελαστικό σωλήνα στο τεμάχιο σύνδεσης G 1 της αντλίας και στερεώστε τον με κατάλληλο σφιγκτήρα.
- 5 Σπρώξτε το στόμιο σύνδεσης στο Quick-Connect.

#### Εικόνα C

#### Ρύθμιση / βύθιση αντλίας:

1 Συνδέστε τον ρυθμιστή ύψους του πλωτηροδιακόπτη στην ασφάλεια.

#### Εικόνα D

2 Τοποθετήστε την αντλία με ασφάλεια σε σταθερό έδαφος μέσα στο αντλούμενο υγρό ή βυθίστε την με συρματοσχοίνο που είναι στερεωμένο στη λαβή μεταφοράς.

#### Υπόδειξη

Το σημείο αναρρόφησης δεν επιτρέπεται να φράζει από ακαθαρσίες. Εάν το έδαφος είναι λασπωμένο, τοποθετήστε την αντλία σε ένα τούβλο ή κάτι παρόμοιο. Βεβαιωθείτε πως η αντλία είναι οριζόντια. Μην μεταφέρετε την αντλία κρατώντας την από το καλώδιο ή τον ελαστικό σωλήνα.

## Λειτουργία

### ⚠ ΚΙΝΔΥΝΟΣ

#### Θανάσιμος κίνδυνος λόγω ηλεκτροπληξίας!

Κατά το άγγιγμα ηλεκτροφόρων εξαρτημάτων υπάρχει κίνδυνος θανάτου από ηλεκτροπληξία.

Κατά τη διάρκεια της λειτουργίας, μην αγγίζετε το συρματοσχοίνο που είναι προσαρτημένο στη λαβή μεταφοράς ούτε κάποια αντικείμενα που έρχονται σε επαφή με το αντλούμενο υγρό (π.χ. σωληνώσεις που προεξέχουν στο αντλούμενο υγρό, κιγκλιδώματα) και μην απλώνετε το χέρι σας μέσα στο αντλούμενο υγρό.

#### Αυτόματη διάταξη εξαέρωσης



1. Όταν η στάθμη του υγρού είναι χαμηλή, ο αέρας που αναρροφάται ή υπάρχει στην αντλία διαφεύγει μέσω της αυτόματης διάταξης εξαερισμού. Εκτός από τον αέρα, μπορεί να εξέλθει και υγρό. Εάν η αντλία παρουσιάσει προβλήματα αναρρόφησης όταν η στάθμη του υγρού είναι χαμηλή, αποσυνδέστε την από την πρίζα και συνδέστε την επανειλημμένα προκειμένου να βοηθήσετε τη διαδικασία αναρρόφησης.

#### Εικόνα Ε

#### Ρύθμιση του καλαθιού φίλτρου

Το καλάθι φίλτρου μπορεί να λειτουργεί σε 2 θέσεις.

#### Εικόνα F

	Αντληση βρώμικου και καθαρού νερού. Συνιστούμε αυτή τη θέση του καλαθιού φίλτρου στην αρχή της διαδικασίας άντλησης, καθώς τότε ο ρυθμός παροχής της αντλίας είναι υψηλότερος.
	Αναρρόφηση από χαμηλή στάθμη. Σε αυτή τη θέση του καλαθιού φίλτρου, είναι εφικτή η αναρρόφηση υπολειπόμενου υγρού ύψους έως και 1 mm σε χειροκίνητη λειτουργία.

1. Τοποθετήστε την αντλία στο πάτωμα.
2. Σφίξτε την αντλία ανάμεσα στα πόδια σας και πιάστε τη λαβή μεταφοράς.
3. Ελευθερώστε το καλάθι φίλτρου στρέφοντας τη λαβή προς τα δεξιά.
4. Φέрте το καλάθι φίλτρου στην επιθυμητή θέση.
5. Ασφαλίστε το καλάθι του φίλτρου στρέφοντας τη λαβή προς τα αριστερά.

#### Αυτόματη λειτουργία

1. Ρυθμίστε τον πλωτηροδιακόπτη μέσω του ρυθμιστή ύψους και του μήκους του καλωδίου μεταξύ πλωτηροδιακόπτη και ασφάλειας.

#### Υπόδειξη

Όταν η αντλία λειτουργεί χωρίς επιτήρηση, να θέτετε πάντα τον πλωτηροδιακόπτη στην ανώτατη θέση, ώστε

να διασφαλίζεται η αξιόπιστη απενεργοποίηση της αντλίας.

#### **Εικόνα G**

Εάν ο πλωτηροδιακόπτης είναι ρυθμισμένος στη χαμηλότερη θέση, ρυθμίστε το μήκος του καλωδίου μεταξύ του πλωτηροδιακόπτη και της ασφάλειας στα 2,5 cm, βλέπε σημάδι στο καλώδιο.

#### **Εικόνα H**

2. Φέρτε το καλάθι φίλτρου στη θέση "Αντληση βρώμικου και καθαρού νερού", βλέπε κεφάλαιο Ρύθμιση του καλαθιού φίλτρου.
3. Συνδέστε το φιν ρεύματος στην πρίζα.

#### **Υπόδειξη**

Στην αυτόματη λειτουργία, ο πλωτηροδιακόπτης ελέγχει αυτόματα τη διαδικασία άντλησης. Η αντλία τίθεται σε λειτουργία μόλις ο πλωτηροδιακόπτης φτάσει στο ύψος ενεργοποίησης λόγω ανόδου της στάθμης του υγρού. Η αντλία απενεργοποιείται μόλις ο πλωτηροδιακόπτης φτάσει στη στάθμη απενεργοποίησης λόγω πτώσης της στάθμης του υγρού. Πρέπει να διασφαλίζεται η ελεύθερη κίνηση του πλωτηροδιακόπτη.

#### **Υπόδειξη**

Τα ύψη ενεργοποίησης ποικίλλουν ανάλογα με:

- Τη θέση του πλωτηροδιακόπτη.
- Το μήκος καλωδίου μεταξύ πλωτηροδιακόπτη και ασφάλειας.  
Το μήκος του καλωδίου πρέπει να είναι τουλάχιστον 2,5 cm. Συνιστούμε να διατηρείτε το ρυθμισμένο μήκος καλωδίου. Για να καθαρίσετε τα ύψη ενεργοποίησης, ανατρέξτε στο κεφάλαιο Τεχνικά χαρακτηριστικά.

### **Μη αυτόματη λειτουργία**

#### **Υπόδειξη**

Στη χειροκίνητη λειτουργία, η αντλία παραμένει ενεργοποιημένη.

Η καθορισμένη στάθμη υπολειπόμενου υγρού (βλέπε κεφάλαιο Τεχνικά χαρακτηριστικά) μπορεί να επιτευχθεί μόνο κατά τη χειροκίνητη λειτουργία.

1. Στερεώστε τον πλωτηροδιακόπτη στην ασφάλεια έτσι ώστε να δείχνει προς τα πάνω.

#### **Εικόνα I**

2. Ανάλογα με τη στάθμη του υγρού μετακινήστε το καλάθι φίλτρου στην επιθυμητή θέση (βλέπε κεφάλαιο Τεχνικά χαρακτηριστικά και Ρύθμιση του καλαθιού φίλτρου).

### **ΠΡΟΣΟΧΗ**

**Κίνδυνος ζημιάς σε περίπτωση ξηρής λειτουργίας!**

Η ξηρή λειτουργία οδηγεί σε αυξημένη φθορά της αντλίας.

Μην αφήνετε την αντλία χωρίς επίβλεψη κατά τη διάρκεια της χειροκίνητης λειτουργίας.

Σε περίπτωση ξηρής λειτουργίας, αποσυνδέστε αμέσως το φιν από την πρίζα.

3. Συνδέστε το φιν ρεύματος στην πρίζα.

### **Τερματισμός λειτουργίας**

1. Αποσυνδέστε το φιν από την πρίζα.  
Η συσκευή σταματά.

### **ΠΡΟΣΟΧΗ**

**Κίνδυνος πρόκλησης ζημιάς!**

Κίνδυνος πρόκλησης ζημιάς λόγω αποξηραμένων ρύπων ή πρόσθετων ουσιών.

Μετά από κάθε χρήση ξεπλένετε και καθαρίζετε αμέσως τη συσκευή.

2. Εάν έχει αντληθεί βρώμικο υγρό ή υγρό με πρόσθετα, ξεπλύνετε και καθαρίστε τη συσκευή

αμέσως μετά το τέλος της λειτουργίας, βλέπε κεφάλαιο Πλύση και καθαρισμός.

3. Αδειάστε και αφήστε να στεγνώσουν η συσκευή και τα εξαρτήματα.

## **Φροντίδα και συντήρηση**

### **⚠ ΚΙΝΔΥΝΟΣ**

**Κίνδυνος ηλεκτροπληξίας και τραυματισμού!**

Η συσκευή περιέχει ηλεκτρικά και μηχανικά εξαρτήματα. Ο καθαρισμός και η συντήρηση δεν επιτρέπεται να γίνονται από παιδιά.

### **Πλύση και καθαρισμός**

### **ΠΡΟΣΟΧΗ**

**Κίνδυνος πρόκλησης ζημιάς!**

Κίνδυνος πρόκλησης ζημιάς λόγω αποξηραμένων ρύπων ή πρόσθετων ουσιών.

Μετά από κάθε χρήση ξεπλένετε και καθαρίζετε αμέσως τη συσκευή.

1. Εάν έχει αντληθεί βρώμικο υγρό ή υγρό με πρόσθετα, η συσκευή πρέπει να ξεπλυθεί στη συνέχεια: Λειτουργήστε τη συσκευή με καθαρό νερό χωρίς πρόσθετα μέχρι να ξεπλυθούν μέσα από αυτήν όλες οι ακαθαρσίες και τα πρόσθετα.

### **⚠ ΚΙΝΔΥΝΟΣ**

**Κίνδυνος ηλεκτροπληξίας και τραυματισμού!**

Η συσκευή περιέχει ηλεκτρικά και μηχανικά εξαρτήματα. Πριν από τη συναρμολόγηση, την αποσυναρμολόγηση ή τον καθαρισμό αποσυνδέετε πάντα τη συσκευή από το ηλεκτρικό ρεύμα.

2. Αποσυνδέστε το φιν από την πρίζα.
  3. Πατήστε το κουμπί του Quick-Connect και αφαιρέστε τα στόμια σύνδεσης.
- #### **Εικόνα C**
4. Εάν είναι απαραίτητο, αφαιρέστε τα υπολείμματα από τον ελαστικό σωλήνα και το Quick-Connect.
  5. Καθαρίστε το εξωτερικό της συσκευής με ένα μαλακό, καθαρό πανί και καθαρό νερό.
  6. Αδειάστε και αφήστε να στεγνώσουν η συσκευή και τα εξαρτήματα.

### **Συντήρηση**

Η συσκευή δεν χρειάζεται συντήρηση.

## **Μεταφορά**

**Μεταφορά με το χέρι**

### **⚠ ΠΡΟΣΟΧΗ**

**Κίνδυνος τραυματισμού λόγω σκονάμματος!**

Σε χαλαρά καλώδια και ελαστικούς σωλήνες υπάρχει κίνδυνος τραυματισμού από σκόνταγμα.

Προσέχετε τα καλώδια και τους ελαστικούς σωλήνες κατά τη μετακίνηση της συσκευής.

1. Σηκώστε και μεταφέρετε τη συσκευή από τη λαβή μεταφοράς.

**Μεταφορά σε οχήματα**

### **⚠ ΠΡΟΕΙΔΟΠΟΙΗΣΗ**

**Κίνδυνος τραυματισμού, κίνδυνος πρόκλησης ζημιάς!**

Κατά τη μεταφορά προσέξτε το βάρος του μηχανήματος. Τοποθετήστε ή στερεώστε τη συσκευή σύμφωνα με τις ισχύουσες οδηγίες, ώστε να μην μπορεί να γλιστρήσει ή να πεταχτεί κατά τη μεταφορά.

2. Κατά τη μεταφορά με οχήματα στερεώστε τη συσκευή σύμφωνα με τις ισχύουσες οδηγίες ώστε να μην γλιστρήσει και να μην πέσει.



## Αποθήκευση

### ΠΡΟΣΟΧΗ

#### Κίνδυνος ζημιάς λόγω παγετού!

Αν η συσκευή δεν έχει αδειάσει τελείως, μπορεί να καταστραφεί λόγω παγετού.

Πριν αποθηκεύσετε τη συσκευή και τα αξεσουάρ αδειάστε τα εντελώς.

Προστατέψτε τη συσκευή από την παγωνιά.

Αποθηκεύστε τη συσκευή σε μέρος χωρίς παγετό και όχι σε εξωτερικό χώρο.

### ⚠ ΠΡΟΣΟΧΗ

#### Κίνδυνος τραυματισμού και πρόκλησης ζημιάς!

Σε κεκλιμένες επιφάνειες η συσκευή μπορεί να πέσει.

Κατά την αποθήκευση προσέξτε το βάρος της συσκευής.

1. Αδειάστε τελείως την αντλία και τα παρελκόμενα.
2. Αφήστε την αντλία και τα παρελκόμενα να στεγνώσουν.
3. Αποθηκεύετε την αντλία σε χώρο ανθεκτικό στον πάγο.

### Βοήθεια σε περίπτωση βλάβης

Οι βλάβες οφείλονται συχνά σε ασημέντες αιτίες, τις οποίες μπορείτε να αντιμετωπίσετε μόνοι σας με τη βοήθεια του ακολούθου πίνακα. Σε περίπτωση αμφιβολίας ή σε περίπτωση βλάβης που δεν αναφέρεται εδώ παρακαλούμε να απευθύνεστε στο εξουσιοδοτημένο τμήμα εξυπηρέτησης πελατών.

Σφάλμα	Αιτία	Αντιμετώπιση
Η αντλία λειτουργεί αλλά δεν να κάνει άντληση	Στην αντλία υπάρχει αέρας.	1. Συνδέστε και αποσυνδέστε επανειλημμένα το ηλεκτρικό φις από την πρίζα, μέχρι να αρχίσει αναρρόφηση υγρού.
	Η περιοχή αναρρόφησης έχει βουλώσει.	1. Αποσυνδέστε το φις από την πρίζα. 2. Καθαρίστε την περιοχή αναρρόφησης.
	Η στάθμη υγρού είναι πολύ χαμηλή σε χειροκίνητη λειτουργία.	1. Εάν είναι δυνατό, βυθίστε την αντλία βαθύτερα στο υγρό άντλησης, βλ. κεφάλαιο <i>Λειτουργία</i> .
Η αντλία δεν ξεκινά ή σταματάει ξαφνικά στη διάρκεια της λειτουργίας	Η ηλεκτρική τροφοδοσία διακόπηκε.	1. Ελέγξτε τις ασφάλειες και τις ηλεκτρικές συνδέσεις.
	Ο θερμοδιακόπτης απενεργοποίησε την αντλία λόγω υπερθέρμανσης.	1. Αποσυνδέστε το φις από την πρίζα. 2. Αφήστε την αντλία να κρυώσει. 3. Αφαιρέστε τα σωματίδια ρύπων από την περιοχή αναρρόφησης. 4. Καθαρίστε την περιοχή αναρρόφησης. 5. Αποτρέψτε την ξηρή λειτουργία της αντλίας.
	Τα σωματίδια ρύπων φράζουν την περιοχή αναρρόφησης.	1. Αποσυνδέστε το φις από την πρίζα. 2. Καθαρίστε την περιοχή αναρρόφησης.
Η παροχή μειώνεται	Η περιοχή αναρρόφησης έχει βουλώσει.	1. Αποσυνδέστε το φις από την πρίζα. 2. Καθαρίστε την περιοχή αναρρόφησης.
Η παροχή είναι πολύ μικρή	Έγινε υπέρβαση του μέγιστου ύψους άντλησης. Η διάμετρος και το μήκος του ελαστικού σωλήνα έχουν επιλεγεί λανθασμένα.	1. Τηρείτε το μέγιστο ύψος άντλησης, βλ. κεφάλαιο <i>Τεχνικά χαρακτηριστικά</i> . 2. Εάν είναι απαραίτητο, επιλέξτε ελαστικό σωλήνα με μεγαλύτερη διάμετρο ή μικρότερο μήκος, βλ. κεφάλαιο <i>Βελτιστοποίηση της παροχής</i> .
Το Quick-Connect δεν μπορεί να ανοίξει η να κλείσει	Το σύστημα κουμπώματος είναι λερωμένο.	1. Αφαιρέστε το κλιπ. 2. Καθαρίστε το κλιπ. 3. Τοποθετήστε το κλιπ.
Το καλάθι του φίλτρου δεν μπορεί να μετακινηθεί	Το καλάθι του φίλτρου είναι βρώμικο.	1. Με ένα κατσαβίδι λασκάρτε τις βίδες ασφάλισης. 2. Αφαιρέστε το καλάθι του φίλτρου. 3. Καθαρίστε το καλάθι του φίλτρου. 4. Τοποθετήστε το καλάθι του φίλτρου.

## Τεχνικά χαρακτηριστικά

### SP 16.000 Dual

#### Ηλεκτρική σύνδεση

Ηλεκτρική τάση	V	230-240
Συχνότητα ρεύματος	Hz	50
Ονομαστική ισχύς	W	550

#### Στοιχεία ισχύος συσκευής

Παροχή (max)	l/h	16.000
Πίεση (max)	bar	0,9

**SP 16.000 Dual**

Ύψος άντλησης (max)	m	9
Βάθος βύθισης (max)	m	7
Μέγεθος σωματιδίων (max) του επιτρεπόμενου αντλούμενου υγρού	mm	20

**Αυτόματη λειτουργία**

Ύψος ενεργοποίησης πλωτηροδιακόπτη (κλειδωμα στην ανώτατη θέση)	mm	255-310
Ύψος απενεργοποίησης πλωτηροδιακόπτη (κλειδωμα στην ανώτατη θέση)	mm	115-220
Ύψος ενεργοποίησης πλωτηροδιακόπτη (κλειδωμα στη χαμηλότερη θέση)	mm	155-210
Ύψος απενεργοποίησης πλωτηροδιακόπτη (κλειδωμα στη χαμηλότερη θέση)	mm	40-120

**Μη αυτόματη λειτουργία**

Ελάχιστη στάθμη υγρού Άντληση βρώμικου και καθαρού νερού	mm	60
Στάθμη υπολειπόμενου υγρού Άντληση βρώμικου και καθαρού νερού	mm	25
Ελάχιστο ύψος υγρού αναρρόφησης από χαμηλή στάθμη	mm	40
Ύψος υπολειπόμενου υγρού αναρρόφησης από χαμηλή στάθμη	mm	1

**Διαστάσεις και βάρη**

Βάρος (χωρίς παρελκόμενα)	kg	5,0
---------------------------	----	-----

**Ηλεκτρικό καλώδιο**

Μήκος καλωδίου	m	10
----------------	---	----

**Υπόδειξη**

Λόγος εξαιρέσης σύμφωνα με τον κανονισμό (ΕΕ) 2019/1781 Παράρτημα Ι Τμήμα 2 (12): j)

Με την επιφύλαξη τεχνικών αλλαγών!

**Βελτιστοποίηση της παροχής**

Η παροχή αυξάνεται περισσότερο:

- όσο μικρότερο είναι το ύψος μεταφοράς,
- όσο μεγαλύτερη είναι η διάμετρος του χρησιμοποιούμενου ελαστικού σωλήνα,
- όσο κοντύτερος είναι ο χρησιμοποιούμενος ελαστικός σωλήνας,
- όσο μικρότερη είναι η απώλεια πίεσης που προκαλεί το συνδεδεμένο εξάρτημα.

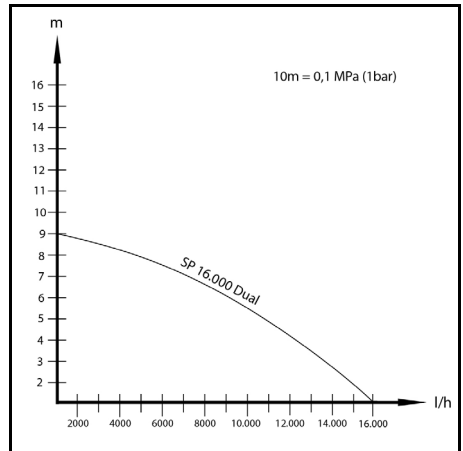
**Δήλωση συμμόρφωσης ΕΕ**

Με το παρόν δηλώνουμε ότι η παρακάτω μηχανή λόγω του σχεδιασμού και του τύπου κατασκευής της καθώς και στην έκδοσή την οποία έχουμε διαθέσει στην αγορά πληροί τις σχετικές βασικές απαιτήσεις για την ασφάλεια και την υγεία των Οδηγών ΕΕ. Σε περίπτωση τροποποίησης της μηχανής που δεν έχει συμφωνηθεί με εμάς, αυτή η δήλωση ακυρώνεται.

Προϊόν: Αντλία  
Τύπος: 1.645-xxx

## Σχετικές Οδηγίες ΕΕ

2014/35/EE  
2014/30/EE  
2011/65/EE  
2009/125/EK

**Κανονισμός(οί) σε εφαρμογή**  
(ΕΕ) 2019/1781

### Εφαρμοζόμενα αναρμονισμένα πρότυπα

EN 60335-1  
EN 60335-2-41  
EN 62233: 2008  
EN 55014-1: 2017 + A11: 2020  
EN 55014-2: 2015  
EN 61000-3-2: 2014  
EN 61000-3-3: 2013  
EN IEC 63000: 2018

Οι υπογράφοντες ενεργούν κατ' εντολή και με εξουσιοδότηση από το διοικητικό συμβούλιο.



H. Jenner  
Chairman of the Board of Management



S. Reiser  
Manager Regulatory Affairs & Certification

Υπεύθυνος τεχνικού φακέλου:

S. Reiser

Alfred Kärcher SE & Co. KG  
Alfred-Kärcher-Str. 28 - 40  
71364 Winnenden (Germany)  
Τηλ.: +49 7195 14-0  
Φαξ: +49 7195 14-2212  
Winnenden, 2021/06/01

## İçindekiler

Genel uyarılar .....	67
Amaca uygun kullanım .....	67
Tehlike kademeleri .....	67
Çevre koruma .....	68
Aksesuarlar ve yedek parçalar .....	68
Teslimat kapsamı .....	68
Garanti .....	68
Cihaz açıklaması .....	68
İşletme alma .....	68
İşletim .....	69
Koruma ve bakım .....	69
Taşıma .....	70
Depolama .....	70
Arızalarda yardım .....	70
Teknik bilgiler .....	71
Pompalama miktarının optimizasyonu .....	71
AB Uygunluk Beyanı .....	71

## Genel uyarılar



Cihazı ilk defa kullanmadan önce orijinal işletim kılavuzunu ve ekli güvenlik bilgilerinizi okuyun. Bu bilgilere göre hareket edin.

Her iki kılavuzu daha sonra kullanmak için ve sizden sonraki kullanıcı için saklayın.

## Amaca uygun kullanım

Cihazı sadece evde kullanın.

Amaca uygun kullanım:

- Su baskınlarında bina bölümlerinin drenajı

- Haznelerin aktarılması ve pompalanması
  - Kuyu ve menhollerden su alımı
  - Tekne ve yatlardan tatlı su pompalama
- Çalışma şekli ile ilgili bilgiler için bakınız Bölüm *İşletim*.

## İzin verilen pompalama sınırları

### ⚠ TEHLİKE

**Patlayıcı, yanıcı veya uygun olmayan maddelerin sevk edilmesi sırasında hayatı tehlike ve hasar riski söz konusudur!**

Yanıcı veya patlayıcı maddeler tutuşabilir veya patlayabilir.

Uygun olmayan maddeler pompaya zarar verebilir.

Patlayıcı, yanıcı veya aşındırıcı sıvılar veya gazlar (örneğin yakıt, gaz yağı, nitro tiner), gres, yağ, tuzlu su veya tuvalet tesislerinden gelen atık suları veya akışkanlığı temiz sudan daha zayıf olan suları pompalamayın.

İzin verilen pompalama sınırları:

- Belirtilen kirlenme derecesine kadar tatlı su, maksimum partikül büyüklüğü için bakınız Bölüm *Teknik bilgiler*.
- Katkıların amacına uygun dozajında yüzme havuzu suyu
- Örneğin sızdıran çamaşır makinelerinden çıkan köpük. Ardından pompayı duru tatlı suyla durulayın ve temizleyin, bkz. Bölüm *Durulama ve temizlik*.
- Pompalanan sıvıların sıcaklığı 5 °C ile 35 °C arasında olmalıdır

## Amaca uygun olmayan kullanım

### DIKKAT

**Donma nedeniyle hasar tehlikesi!**

Don koşullarında çalıştırıldığında cihaz hasar görebilir. Tamamen boşaltılmamış cihaz, donma nedeniyle hasar görebilir.

Cihazı donma koşullarında çalıştırmayın.

Cihazı dona karşı koruyun.

### DIKKAT

**Sürekli işletimde hasar tehlikesi!**

Cihaz kesintisiz sürekli işletim için uygun değildir.

Cihazı sürekli olarak uzun bir süre boyunca (örn. havuzlarda sürekli sirkülasyon işlemi) veya sabit bir kurulumda (örn. atık su transfer istasyonu, fiskeye pompası) çalıştırmayın.

### Not

Üretici, amaca uygun olmayan veya yanlış kullanımı sonucu oluşan olası hasarlardan sorumlu değildir.

## Tehlike kademeleri

### ⚠ TEHLİKE

- Ağır bedensel yaralanmalar ya da ölüme neden olan direkt bir tehlikeye yönelik uyarı.

### ⚠ UYARI

- Ağır bedensel yaralanmalar ya da ölüme neden olabilecek olası tehlikeli bir duruma yönelik uyarı.

### ⚠ TEDBİR

- Hafif yaralanmalara neden olabilecek olası tehlikeli bir duruma yönelik uyarı.

### DIKKAT

- Maddi hasarlara neden olabilecek olası tehlikeli bir duruma yönelik uyarı.

## Çevre koruma



Ambalaj malzemeleri geri dönüştürülebilir. Lütfen ambalajları çevreye zarar vermeden tasfiye edin.



Elektrikli ve elektronik cihazlar, değerli ve geri dönüştürülebilir malzemelerin yanı sıra yanlış kullanılması veya yanlış imha edilmesi durumunda insan sağlığı ve çevre için potansiyel tehlike teşkil edebilecek piller, aküler veya yağlar içerebilir. Ancak cihazın usulüne uygun şekilde çalıştırılması için bu parçalar gereklidir. Bu sembol ile işaretlenen cihazlar evsel atık ile birlikte imha edilmemelidir.

### İçindekiler hakkında uyarılar (REACH)

İçindekiler hakkında ayrıntılı bilgileri bulabileceğiniz adres: [www.kaercher.com/REACH](http://www.kaercher.com/REACH)

## Aksesuarlar ve yedek parçalar

Sadece orijinal aksesuarlar ve orijinal yedek parçalar kullanın. Bu parçalar cihazın güvenli ve arızasız çalışmasını sağlar.

Aksesuar ve yedek parçalara ilişkin bilgiler için adres: [www.kaercher.com](http://www.kaercher.com).

## Teslimat kapsamı

Cihazınızın teslimat kapsamı ambalajı üzerinde gösterilmiştir. Ambalaj açıldığında içindeki parçalarda eksiklik olup olmadığını kontrol edin. Aksesuarların eksik olması durumunda ya da nakliye hasarlarında yetkili satıcınızı bilgilendirin.

## Garanti

Her ülkede yetkili distribütörümüz tarafından verilmiş garanti şartları geçerlidir. Garanti süresi içerisinde cihazınızda oluşabilecek hasarları, üretim veya malzeme hatasından kaynaklanıyorsa ücretsiz olarak gideriyoruz. Garanti durumunda satış fişi ile satıcınıza veya size en yakın yetkili servise başvurun. (Adres için Bkz. Arka sayfa)

## Cihaz açıklaması

Resimler için grafik sayfalarına bakın

### Şekil A

- 1 Taşıma kulpu
- 2 Fişli şebeke bağlantı kablosu
- 3 Otomatik hava boşaltma tertibatı
- 4 Quick-Connect hortum bağlantısı
- 5 Pompa bağlantı parçası G 1 ½ (1", 1 ¼" ve 1 ½" hortum bağlantısı ve G 1 ½ - dişli)
- 6 \*Pompa bağlantı parçası G 1 (3/4" ve 1" hortum bağlantısı ve G 1 - dişli)
- 7 \*Çekvalf
- 8 G 1 - dişli bağlantı
- 9 Bağlantı parçası (G 1 ½ - dişli)
- 10 Filtre sepeti ayarı
- 11 Filtre sepeti
- 12 (Şamandıra şalteri) kilitleme fonksiyonu
- 13 (Şamandıra şalteri) yükseklik ayarı
- 14 Şamandıra şalteri

\*Teslimat kapsamında değildir.

## İşletime alma

### ⚠ TEHLİKE

**Elektrik çarpması ve yaralanma tehlikesi!**  
Cihaz, elektrikli ve mekanik bileşenler içerir.

Montaj, sökme veya temizlikten önce cihazı daima güç kaynağından ayırın.

### Not

Hortum ne kadar kısaysa ve hortum çapı ne kadar büyükse sevk oranı da o kadar yüksek olur.

Pompada tıkanıklıkları önlemek için 1 ¼" değerinden daha küçük hortum çaplarına uygun bir ön filtre kullanın. Pompa bağlantısı bir geçmeli sistemle (Quick-Connect) donatılmıştır.

Pompa bağlantı parçası G 1 ½ ile bağlantı parçası ve G1 dişli bağlantı, cihaza takılmamış halde dahildir.

### Not

G 1 ½ pompa bağlantı parçasına 1", 1 ¼" ve 1 ½" çaplı hortumlar bağlanabilir.

İstenecek büyüklükte partiküllerin pompalanması için yeterli büyüklükte çaplı bir hortumun seçilmesi ve pompa bağlantı parçasının G 1 ½ oyuklardan kısıtlanması gerekir. Debi miktarının yüksek olması için partiküller küçük olsa bile büyük çaplı bir hortumun kullanılması tavsiye edilir.

**1", 1 ¼" oder 1 ½" çapında hortum kullanırken hortumu pompaya bağlayın:**

- 1 Pompa bağlantı parçasını G 1 ½ bağlantı parçasına vidalayın.

### Şekil B

- 2 Hortum kelepçesini hortumun üzerine kaydırın.
- 3 Hortumu G 1 ½ pompa bağlantı parçasına kaydırın ve bir hortum kelepçesi ile sabitleyin.
- 4 Bağlantı parçasını Quick-Connect'e itin.

### Şekil C

**¾" veya 1" çapında hortum kullanırken hortumu pompaya bağlayın:**

- 1 G 1 - Dişli bağlantıyı bağlantı parçasına vidalayın.

### Şekil B

- 2 Özel aksesuar G 1 pompa bağlantı parçasını (G 1, 6.997-359.0 pompa bağlantı parçası (33,3 mm) çekvalf dahil - teslimat kapsamına dahil değildir) G 1 dişli bağlantıya monte edin:
  - a Çekvalfi G 1 dişli bağlantıya "UP" yazısı okunacak şekilde yerleştirin.
  - b G 1 pompa bağlantı parçasını G 1 dişli bağlantıya vidalayın.
- 3 Hortum kelepçesini hortumun üzerine kaydırın.
- 4 Hortumu G 1 pompa bağlantı parçasına kaydırın ve bir hortum kelepçesi ile sabitleyin.
- 5 Bağlantı parçasını Quick-Connect'e itin.

### Şekil C

**Pompanın kurulumu / daldırması:**

- 1 Şamandıra şalterinin yükseklik ayarını kilit tertibatına takın.

### Şekil D

- 2 Pompayı, pompalanan sıvının içinde sağlam bir zemine yerleştirin veya taşıma koluna bağlı bir halat yardımıyla daldırın.

### Not

Emiş alanı kirlenmeler tarafından engellenmemelidir. Zemin çamurlusya pompayı bir tuğla vb. üzerine yerleştirin. Pompanın düz durduğundan emin olun. Pompayı kablo veya hortumdan tutarak taşımayın.

## İşletim

### ⚠ TEHLİKE

#### Elektrik çarpması nedeniyle hayatı tehlike!

Elektrik ileten parçalara dokunulduğunda elektrik çarpması nedeniyle ölüm riski vardır.

İşletim sırasında taşıma koluna bağlı olan halata veya pompalanan sıvı ile temas eden herhangi bir nesneye (örneğin pompalanan sıvının iletiği boru hatları, korkuluklar) ve pompalanan sıvıya dokunmayın.

#### Otomatik hava boşaltma tertibatı

1. Düşük sıvı seviyesinde emilen veya pompanın içinde bulunan hava otomatik hava boşaltma tertibatı üzerinden sızabilir. Havanın yanında sıvı da çıkabilir.

Sıvı seviyesi düşükken pompa iyi vakum yapamıyorsa doldurma işlemine yardımcı olmak için güç kablusunu çıkarın ve takın ve bunu tekrarlayın.

#### Şekil E

#### Filtre sepetinin ayarlanması

Filtre sepeti 2 konumda çalıştırılabilir.

#### Şekil F

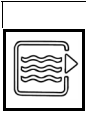
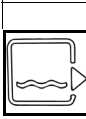
	Kirli ve temiz su sevki. Bu filtre sepeti konumunu pompalama işleminin başında öneririz, çünkü pompanın en büyük pompalama gücü buradadır.
	Düz vakumlama. Bu filtre sepeti konumunda manuel işletmede 1 mm artık sıvı seviyesine kadar düz vakumlama mümkündür.

1. Pompayı zemine yerleştirin.
2. Pompayı ayaklarınızın arasına sıkıştırın ve taşıma kulpundan tutun.
3. Filtre sepetinin kilidini kulpu sağa döndürerek açın.
4. Filtre sepetini istenen konuma getirin.
5. Filtre sepetinin kilidini kulpu sola döndürerek kilitleyin.

#### Otomatik işletim

1. Şamandıra şalterini yükseklik ayarı üzerinden ve şamandıra şalteri ile kilitleme fonksiyonu arasındaki kablo uzunluğunu ayarlayın.

#### Not

Pompa gözetimsiz şekilde işletilirse pompanın güvenilir bir şekilde kapanmasını sağlamak için şamandıra şalterini en üst konuma ayarlayın.

#### Şekil G

Şamandıra şalteri en alt konuma ayarlanırsa şamandıra şalteri ile kilitleme fonksiyonu arasındaki kablo uzunluğunu 2,5 cm olarak ayarlayın, kablodaki işarete bakınız.

#### Şekil H

2. Filtre sepetini "Kirli ve temiz su sevki" konumuna getirin, bkz. Bölüm *Filtre sepetinin ayarlanması*.
3. Şebeke fişini prize takın.

#### Not

Şamandıra şalteri otomatik işletimde pompalama işlemine otomatik olarak kumanda eder. Şamandıra şalteri yükselen sıvı seviyesi nedeniyle açma yüksekliğine ulaştığında pompa açılır.

Şamandıra şalteri düşen sıvı seviyesi nedeniyle kapatma yüksekliğine ulaştığında pompa kapanır. Şamandıra şalterinin hareket serbestliği sağlanmalıdır.

#### Not

Şalt yükseklikleri aşağıdakilere göre değişir:

- Şamandıra şalterinin konumu.
- Şamandıra şalteri ile kilitleme fonksiyonu arasındaki kablo uzunluğu.

Kablo uzunluğu en az 2,5 cm olmak zorundadır.

Ayarlı kablo uzunluğunu korumanızı öneririz. Şalt yükseklikleri bilgisi için bkz. Bölüm *Teknik bilgiler*.

#### Manuel işletme

#### Not

Manuel işletmede pompa açık kalır.

Belirtilen artık sıvı seviyesine (bkz. Bölüm *Teknik bilgiler*) yalnızca manuel işlemle ulaşılabilir.

1. Şamandıra şalterini yukarı bakacak şekilde kilit tertibatıyla sabitleyin.

#### Şekil I

2. Sıvı seviyesine bağlı olarak filtre sepetini istediğiniz konuma yerleştirin (bkz. Bölüm *Teknik bilgiler* ve *Filtre sepetinin ayarlanması*).

### DIKKAT

#### Kuru çalışmadan kaynaklanan hasar riski!

Kuru çalışma, pompada daha fazla aşınmaya yol açar. Pompayı manuel işletmede gözetimsiz bırakmayın. Kuru çalışma sırasında elektrik fişini hemen prizden çekin.

3. Şebeke fişini prize takın.

#### İşletmenin tamamlanması

1. Şebeke fişini prizden çekin.  
Cihaz durur.

### DIKKAT

#### Hasar tehlikesi!

Kurumuş kir veya katkı maddeleri nedeniyle hasar tehlikesi.

Cihazı her kullanımdan hemen sonra durulayın ve temizleyin.

2. Kirli veya katkı maddeli sıvı pompalanırsa işletimi durdurduktan hemen sonra cihazı yıkayın ve temizleyin, bkz. Bölüm *Durulama ve temizlik*.
3. Cihazı ve aksesuarları boşaltın ve kurumaya bırakın.

## Koruma ve bakım

### ⚠ TEHLİKE

#### Elektrik çarpması ve yaralanma tehlikesi!

Cihaz, elektrikli ve mekanik bileşenler içerir.

Çocukların temizlik ve kullanıcı bakımını yapması yasaktır.

#### Durulama ve temizlik

### DIKKAT

#### Hasar tehlikesi!

Kurumuş kir veya katkı maddeleri nedeniyle hasar tehlikesi.

Cihazı her kullanımdan hemen sonra durulayın ve temizleyin.

1. Kirli sıvı veya katkı maddeleri içeren sıvı pompalandıktan sonra cihaz durulanmalıdır: Cihaz tüm kir veya katkı maddelerinden arındırılana kadar katkı maddesi içermeyen temiz su pompalayın.

### ⚠ TEHLİKE

#### Elektrik çarpması ve yaralanma tehlikesi!

Cihaz, elektrikli ve mekanik bileşenler içerir.

Montaj, sökme veya temizlikten önce cihazı daima güç kaynağından ayırın.

- 2 Şebeke fişini prizden çekin.
- 3 Quick-Connect tuşuna basın ve bağlantı ağzını çekip çıkarın.

#### Şekil C

- 4 Gerekirse Quick-Connect ve hortumdaki kalıntıları giderin.
- 5 Cihazın dışını yumuşak, temiz bir bezle ve temiz su ile temizleyin.
- 6 Cihazı ve aksesuarları boşaltın ve kurumaya bırakın.

### Bakım

Cihaz bakım gerektirmez.

### Taşıma

El ile taşıma

#### ⚠ TEDBİR

**Sendeleme nedeniyle yaralanma tehlikesi!**

Gevşek kablolar ve hortumlara takılma nedeniyle yaralanma riski söz konusudur.

Cihazı taşıırken kablolar ve hortumlara dikkat edin.

1. Cihazı taşıma kulpundan kaldırın ve taşıyın.

**Taşıma sırasında taşıma**

#### ⚠ UYARI

**Yaralanma tehlikesi, zarar görme tehlikesi!**

Taşıma sırasında cihazın ağırlığını dikkate alın.

Cihazı, taşıma sırasında kaymaması veya etrafa savrulmaması için geçerli yönergeler uygun olarak saklayın veya sabitleyin.

2. Cihazı araç içinde taşıırken, geçerli yönetmelikler uyarınca kaymaya ve devrilmeye karşı emniyete alın.

### Depolama

#### DIKKAT

**Donma nedeniyle hasar tehlikesi!**

Tamamen boşaltılmamış cihaz, donma nedeniyle hasar görebilir.

Cihazı ve aksesuarları saklamadan önce tamamen boşaltın.

Cihazı dona karşı koruyun.

Cihazı dışarıda değil, donma olmayan bir yerde saklayın.

#### ⚠ TEDBİR

**Yaralanma ve hasar tehlikesi mevcuttur!**

Cihaz eğimli yüzeylerde devrilebilir.

Depolama sırasında cihazın ağırlığına dikkat edin.

1. Pompayı ve aksesuarları tamamen boşaltın.
2. Pompa ve aksesuarları kurumaya bırakın.
3. Pompayı dondan korunan bir yerde muhafaza edin.

### Arızalarda yardım

Arızaların sebepleri çoğu zaman aşağıdaki genel bakım yardımıyla kendiniz giderebileceğiniz kadar basittir. Kararsızlık durumunda veya burada adı geçmeyen arızalarda lütfen yetkili müşteri hizmetlerine başvurun.

Hata	Nedeni	Hatanın giderilmesi
Pompa çalışıyor, pompalamıyor	Pompada hava var.	1. Şebeke fişini sıvı emilene kadar birkaç kez prizden çekin ve takın.
	Emiş alanı tıkalıdır.	1. Şebeke fişini prizden çekin. 2. Emiş alanını temizleyin.
	Sıvı seviyesi manuel işletmede çok düşük.	1. Pompayı pompalama sıvısına olabildiğince derine daldırın, bakınız Bölüm <i>İşletim</i> .
Pompa çalışmıyor veya işletim sırasında aniden duruyor	Akım beslemesi kesilmiştir.	1. Sigortaları ve elektrik bağlantılarını kontrol edin.
	Termo korumalı şalter aşırı ısınma nedeniyle pompayı kapatmıştır.	1. Şebeke fişini prizden çekin. 2. Pompanın soğumasını bekleyin. 3. Emiş alanındaki kir partiküllerini giderin. 4. Emiş alanını temizleyin. 5. Pompanın kuru çalışmasını önleyin.
	Kir partikülleri emiş alanını bloke eder.	1. Şebeke fişini prizden çekin. 2. Emiş alanını temizleyin.
Pompalama gücü azalıyor	Emiş alanı tıkalıdır.	1. Şebeke fişini prizden çekin. 2. Emiş alanını temizleyin.
Pompalama gücü çok düşük	Maksimum pompalama yüksekliği aşılmıştır. Hortum çapı ve hortum uzunluğu yanlış seçilmiştir.	1. Maksimum pompalama yüksekliğine dikkat edin, bkz. Bölüm <i>Teknik bilgiler</i> . 2. Gerekirse daha büyük bir hortum çapı veya daha kısa bir hortum uzunluğu seçin, bkz. Bölüm <i>Pompalama miktarının optimizasyonu</i> .
Quick-Connect açılmıyor veya kapanmıyor	Geçme sistemi kirlenmiştir.	1. Klipsi çıkarın. 2. Klipsi temizleyin. 3. Klipsi monte edin.
Filtre sepeti hareket ettirilemiyor	Filtre sepeti kirlenmiş.	1. Kilitleme vidalarını bir tornavidayla gevşetin. 2. Filtre sepetini çıkarın. 3. Filtre sepetini temizleyin. 4. Filtre sepetini monte edin.

## Teknik bilgiler

### SP 16.000 Dual

#### Elektrik bağlantısı

Şebeke gerilimi	V	230-240
Şebeke frekansı	Hz	50
Nominal güç	W	550

#### Cihaz performans verileri

Pompalama miktarı (maks.)	l/h	16.000
Basınç (maks.)	bar	0,9
Pompalama yüksekliği (maks.)	m	9
Dalma derinliği (maks.)	m	7
İzin verilen pompalama sıvılarının partikül büyüklüğü (maks.)	mm	20

#### Otomatik işletim

Şamandıra şalteri açma yüksekliği (en üst konum kilitleme fonksiyonu)	mm	255-310
Şamandıra şalteri kapatma yüksekliği (en üst konum kilitleme fonksiyonu)	mm	115-220
Şamandıra şalteri açma yüksekliği (en alt konum kilitleme fonksiyonu)	mm	155-210
Şamandıra şalteri kapatma yüksekliği (en alt konum kilitleme fonksiyonu)	mm	40-120

#### Manuel işletme

Kirli ve temiz su nakli asgari sıvı seviyesi	mm	60
Kirli ve temiz su nakli artık sıvı seviyesi	mm	25
Düz vakumlama asgari sıvı seviyesi	mm	40
Düz vakumlama artık sıvı seviyesi	mm	1

#### Boyutlar ve ağırlıklar

Ağırlık (aksesuarlar hariç)	kg	5,0
-----------------------------	----	-----

#### Şebeke kablosu

Kablo uzunluğu	m	10
----------------	---	----

#### Not

(AB) 2019/1781 Düzenlemesi Ek I Bölüm 2 (12) uyarınca istisna nedeni: j)

Teknik değişiklik yapma hakkı saklıdır!

### Pompalama miktarının optimizasyonu

Aşağıdaki durumlarda pompalama miktarı daha büyük olur:

- Pompalama yüksekliği ne kadar düşükse.
- Kullanılan hortumun çapı ne kadar büyükse.
- Kullanılan hortum ne kadar kısaysa.
- Bağlı aksesuarlar ne kadar az basınç kaybına yol açarsa.

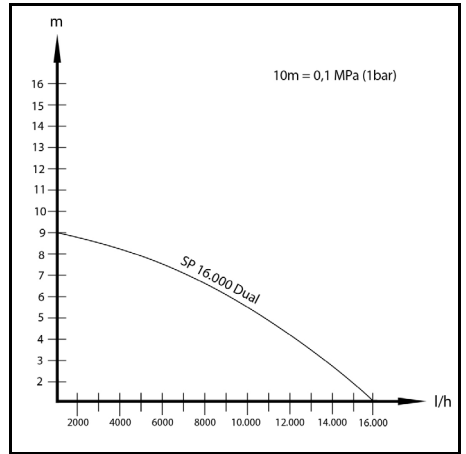

### AB Uygunluk Beyanı

İşbu belgeyle, aşağıda adı geçen makinenin mevcut tasarımı yapı tarzı ve tarafımızdan piyasaya sürülen mo-

değiyle AB direktifinin ilgili temel güvenlik ve sağlık yükümlülüklerine uygun olduğunu beyan ederiz. Bizim onayımız olmadan makinede yapılan bir değişiklik durumunda, bu açıklama geçerliliğini kaybeder.

Ürün: Pompa  
Tip: 1.645-xxx

### İlgili AB direktifleri

2014/35/AB  
2014/30/AB  
2011/65/AT  
2009/125/EG

**Uygulanan yönetmelik(ler)**  
(AB) 2019/1781

### Uygulanan uyumlaştırılmış normlar

EN 60335-1  
EN 60335-2-41  
EN 62233: 2008  
EN 55014-1: 2017 + A11: 2020  
EN 55014-2: 2015  
EN 61000-3-2: 2014  
EN 61000-3-3: 2013  
EN IEC 63000: 2018

Aşağıda imzası olan, yönetim kurulu adına ve yönetim yetkisine sahip olarak hareket eder.



H. Jenner  
Chairman of the Board of Management



S. Reiser  
Manager Regulatory Affairs & Certification

Dokümantasyon yetkilisi:

S. Reiser

Alfred Kärcher SE & Co. KG  
Alfred-Kärcher-Str. 28 - 40  
71364 Winnenden (Almanya)  
Tel.: +49 7195 14-0  
Faks: +49 7195 14-2212  
Winnenden, 2021/06/01

## Содержание

Общие указания.....	72
Использование по назначению.....	72
Степень опасности.....	73
Защита окружающей среды.....	73
Принадлежности и запасные части.....	73
Комплект поставки.....	73
Гарантия.....	73
Описание устройства.....	73
Ввод в эксплуатацию.....	73
Эксплуатация.....	74
Уход и техническое обслуживание.....	75
Транспортировка.....	75
Хранение.....	76
Помощь при неисправностях.....	76
Технические данные.....	76
Оптимизация производительности.....	77
Декларация о соответствии стандартам ЕС....	77

## Общие указания



Перед первым применением устройства ознакомиться с данной оригинальной инструкцией по эксплуатации и прилагаемыми указаниями по

технике безопасности. Действовать в соответствии с ними.

Сохранять обе брошюры для дальнейшего пользования или для следующего владельца.

## Использование по назначению

Устройство предназначено только для использования в домашнем хозяйстве.

Использование по назначению:

- Откачка воды из частей зданий во время затопления
- Перекачка и выкачка воды из резервуаров
- Забор воды из колодцев и шахт
- Откачка пресной воды из лодок и яхт

Указания относительно принципа действия см. в разделе *Эксплуатация*.

## Допустимые для перекачки жидкости

### ⚠ ОПАСНОСТЬ

**Опасность для жизни и опасность повреждения при перекачке взрывоопасных, легковоспламеняющихся или неподходящих веществ!**

*Легковоспламеняющиеся или взрывоопасные вещества могут воспламениться или взорваться. Неподходящие вещества могут повредить насос. Не перекачивать взрывоопасные, легковоспламеняющиеся или едкие жидкости или газы (например, топливо, нефть, нитроразбавитель), а также жиры, масла, соленую воду, сточные воды из туалетов или воду, текучесть которой ниже, чем у чистой воды.*

Допустимые для перекачки жидкости:

- Пресная вода с указанной степенью загрязнения, максимальный размер частиц см. в разделе *Технические данные*.
- Вода в бассейнах при надлежащей дозировке добавок
- Раствор моющего средства, например, из протекающих стиральных машин; в этом случае после перекачки необходимо промыть и очистить насос чистой пресной водой, см. раздел *Промывка и очистка*
- Температура перекачиваемых жидкостей должна быть в пределах от 5 °C до 35 °C

## Использование не по назначению

### ВНИМАНИЕ

**Опасность повреждения при воздействии мороза!**

*Эксплуатация во время мороза может привести к повреждению устройства.*

*Не полностью опорожненное устройство может быть повреждено при воздействии мороза.*

*Не эксплуатировать устройство во время мороза. Защитить устройство от мороза.*

### ВНИМАНИЕ

**Опасность повреждения при длительной эксплуатации!**

*Устройство не подходит для длительной эксплуатации без перерыва.*

*Не эксплуатировать устройство в течение длительного времени без перерыва (например, для продолжительной перекачки воды в прудах) или в качестве стационарной установки (например, в качестве подъемного устройства, фонтанного насоса).*



### Примечание

Производитель не несет ответственности за повреждения, полученные в результате использования не по назначению или неправильного обращения с прибором.

## Степень опасности

### ⚠ ОПАСНОСТЬ

• Указание относительно непосредственно грозящей опасности, которая приводит к тяжелым травмам или к смерти.

### ⚠ ПРЕДУПРЕЖДЕНИЕ

• Указание относительно возможной потенциально опасной ситуации, которая может привести к тяжелым травмам или к смерти.

### ⚠ ОСТОРОЖНО

• Указание на потенциально опасную ситуацию, которая может привести к получению легких травм.

## ВНИМАНИЕ

• Указание относительно возможной потенциально опасной ситуации, которая может повлечь за собой материальный ущерб.

## Защита окружающей среды



Упаковочные материалы поддаются вторичной переработке. Упаковку необходимо утилизировать без ущерба для окружающей среды.



Электрические и электронные устройства часто содержат ценные материалы, пригодные для вторичной переработки, и зачастую такие компоненты, как батареи, аккумуляторы или масло, которые при неправильном обращении или ненадлежащей утилизации представляют потенциальную опасность для здоровья и экологии. Тем не менее, данные компоненты необходимы для правильной работы устройства. Устройства, обозначенные этим символом, запрещено утилизировать вместе с бытовыми отходами.

### Указания по ингредиентам (REACH)

Для получения актуальной информации об ингредиентах см. [www.kaercher.com/REACH](http://www.kaercher.com/REACH)

## Принадлежности и запасные части

Использовать только оригинальные принадлежности и запасные части. Только они гарантируют безопасную и бесперебойную работу устройства.

Для получения информации о принадлежностях и запчастях см. [www.kaercher.com](http://www.kaercher.com).

## Комплект поставки

Комплектация устройства указана на упаковке. При распаковке устройства проверить комплектацию. При обнаружении недостающих принадлежностей или повреждений, полученных во время транспортировки, следует уведомить торговую организацию, продавшую устройство.

## Гарантия

В каждой стране действуют соответствующие гарантийные условия, установленные

уполномоченной организацией по сбыту нашей продукции. Возможные неисправности устройства в течение гарантийного срока мы устраняем бесплатно, если причина заключается в дефектах материалов или производственных браке. В случае возникновения претензий в течение гарантийного срока просьба обращаться с чеком о покупке в торговую организацию, продавшую изделие или в ближайшую уполномоченную службу сервисного обслуживания.

(Адрес указан на обороте)

Месяц и год производства указаны на титульном листе руководства по эксплуатации.

## Описание устройства

Рисунки см. на страницах с рисунками

Рисунок А

- 1 Ручка для переноски
- 2 Сетевой шнур со штепсельной вилкой
- 3 Автоматическое устройство для выпуска воздуха
- 4 Патрубок для подключения шланга Quick Connect
- 5 Соединительная деталь насоса G 1 ½ (шланговое соединение 1", 1 ¼" и 1 ½" и резьбовое соединение G 1 ½)
- 6 \* Соединительная деталь насоса G 1 (шланговое соединение ¾" и 1" и резьбовое соединение G 1)
- 7 \* Обратный клапан
- 8 Резьбовой патрубок G 1
- 9 Соединительный патрубок (резьбовое соединение G 1 ½)
- 10 Настройка фильтрующего элемента
- 11 Фильтрующий элемент
- 12 Фиксатор (поплачковый выключатель)
- 13 Устройство регулировки высоты (поплачковый выключатель)
- 14 Поплачковый выключатель

\* Не входит в комплект поставки.

## Ввод в эксплуатацию

### ⚠ ОПАСНОСТЬ

**Опасность поражения электрическим током и травмирования!**

Устройство содержит электрические и механические компоненты.

Перед сборкой, разборкой или очисткой всегда отключать устройство от электросети.

### Примечание

Чем короче длина и больше диаметр шланга, тем выше производительность насоса.

Во избежание засорения насоса использовать предварительный фильтр для шлангов диаметром менее 1 ¼".

Соединительная деталь насоса оснащена системой стыкового соединения (Quick Connect).

Соединительный патрубков с соединительной деталью насоса G 1 ½ и резьбовой патрубков G 1 прилагаются к устройству в разобранном виде.

**Примечание**

К соединительной детали насоса G 1 ½ можно присоединить шланги диаметром 1", 1 ¼" и 1 ½". Для перекачки жидкости с частицами нужного размера необходимо выбрать шланг правильного диаметра и укоротить соединительную деталь насоса G 1 ½ на пазы. В случае перекачки жидкости с мелкими частицами также рекомендуется использовать шланг большого диаметра для обеспечения большей производительности.

**Подсоединение шланга к насосу при использовании шланга 1", 1 ¼" или 1 ½":**

- 1 Навинтить соединительную деталь насоса G 1 ½ на соединительный патрубок.

**Рисунок В**

- 2 Надеть шланговый зажим на шланг.
- 3 Надеть шланг на соединительную деталь насоса G 1 ½ и закрепить шланговым зажимом.
- 4 Вставить соединительный патрубок в Quick Connect.

**Рисунок С**

**Подсоединение шланга к насосу при использовании шланга ¾" или 1":**

- 1 Навинтить резьбовой патрубков G 1 на соединительный патрубок.

**Рисунок В**

- 2 Установить на резьбовой патрубков G 1 соединительную деталь насоса G 1, входящую в состав специальных принадлежностей (6.997-359.0 соединительная деталь насоса G 1 (33,3 мм) с обратным клапаном, не входит в комплект поставки):

- a Установить обратный клапан на резьбовой патрубков G 1 так, чтобы была хорошо различима надпись «UP».
- b Навинтить соединительную деталь насоса G 1 на резьбовой патрубков G 1.

- 3 Надеть шланговый зажим на шланг.
- 4 Надеть шланг на соединительную деталь насоса G 1 и закрепить шланговым зажимом.
- 5 Вставить соединительный патрубок в Quick Connect.

**Рисунок С**

**Установка/погружение насоса:**

- 1 Вставить устройство регулировки высоты поплавкового выключателя в фиксатор.

**Рисунок D**

- 2 Надежно установить насос на прочное основание в перекачиваемой жидкости или погрузить с помощью троса, прикрепленного к ручке для переноски.

**Примечание**

Зона всасывания не должна быть заблокирована грязью. Если поверхность основания илстая, поставить насос на кирпич или аналогичный твердый предмет. Убедиться, что насос находится в горизонтальном положении. Не переносить насос за шнур или шланг.

### ⚠ ОПАСНОСТЬ

**Опасность для жизни из-за поражения электрическим током!**

Опасность для жизни в результате поражения электрическим током при прикосновении к токоведущим частям.

Во время работы не прикасаться к тросу, прикрепленному к ручке для переноски, или к любым предметам, контактирующим с перекачиваемой жидкостью (например, к трубопроводам, погруженным в перекачиваемую жидкость, поручням), а также не дотрагиваться до перекачиваемой жидкости.

### Автоматическое устройство для выпуска воздуха

1. При низком уровне жидкости автоматическое устройство для выпуска воздуха удаляет случайно всосанный воздух или воздух, находящийся в насосе. Вместе с воздухом может выхлеститься и жидкость. Если в насосе при низком уровне жидкости возникают проблемы с откачкой, отключить и подключить штепсельную вилку, чтобы улучшить процесс откачки.

**Рисунок E**

### Настройка фильтрующего элемента

Фильтрующий элемент можно эксплуатировать в 2 положениях.

**Рисунок F**

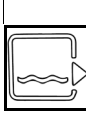
	Перекачка грязной и чистой воды. Это положение фильтрующего элемента рекомендовано для начала работы насоса, поскольку производительность насоса в это время максимальная.
	Откачка остаточной жидкости. В этом положении фильтрующего элемента в ручном режиме возможна откачка остаточной жидкости до уровня 1 мм.

1. Поставить насос на пол.
2. Зажать насос между ног и потянуть за ручку.
3. Поворачивая ручку вправо, разблокировать фильтрующий элемент.
4. Установить фильтрующий элемент в нужное положение.
5. Поворачивая ручку влево, зафиксировать фильтрующий элемент.

### Автоматический режим работы

1. Установить поплавковый выключатель над устройством регулировки высоты и отрегулировать длину шнура между поплавковым выключателем и фиксатором.

**Примечание**

Когда насос работает без присмотра, устанавливать поплавковый выключатель всегда в верхней позиции для обеспечения надежного выключения насоса.

**Рисунок G**

Когда поплавковый выключатель устанавливается в нижней позиции, установить

длину шнура между поплавковым выключателем и фиксатором на 2,5 см, см. метку на шнуре.

#### Рисунок Н

- Установить фильтрующий элемент в положение «Перекачка грязной и чистой воды», см. раздел *Настройка фильтрующего элемента*.
- Вставить штепсельную вилку в розетку.

#### Примечание

В автоматическом режиме работы поплавковый выключатель контролирует работу насоса автоматически. Когда поплавковый выключатель за счет повышения уровня жидкости достигает уровня включения, насос включается.

Когда поплавковый выключатель за счет снижения уровня жидкости достигает уровня выключения, насос выключается. Для этого должна быть обеспечена свобода перемещения поплавкового выключателя.

#### Примечание

Уровни переключения отличаются в зависимости от:

- положения поплавкового выключателя;
  - длины шнура между поплавковым выключателем и фиксатором.
- Длина шнура должна составлять не менее 2,5 см. Рекомендуем использовать шнур установленной длины. Уровни переключения указаны в разделе *Технические данные*.

### Ручной режим работы

#### Примечание

В ручном режиме работы насос остается включенным.

Указанный уровень остаточной жидкости (см. раздел *Технические данные*) может быть достигнут только в ручном режиме работы.

- Закрепить поплавковый выключатель в фиксаторе направленным вверх.
- #### Рисунок I
- Установить фильтрующий элемент в нужное положение в зависимости от уровня жидкости (см. раздел *Технические данные* и *Настройка фильтрующего элемента*).

### ВНИМАНИЕ

#### Опасность повреждения при сухом ходе!

Сухой ход приводит к повышенному износу насоса. Не оставлять насос в ручном режиме работы без присмотра.

В случае сухого хода немедленно вынуть штепсельную вилку из розетки.

- Вставить штепсельную вилку в розетку.

### Окончание работы

- Извлечь штепсельную вилку из розетки. Устройство останавливается.

### ВНИМАНИЕ

#### Опасность повреждения!

Опасность повреждения из-за высыхания загрязнений или добавок.

Сразу после каждого использования промывать и очищать устройство.

- Если перекачивалась грязная жидкость или жидкость с добавками, сразу после окончания работы промыть и очистить устройство, см. раздел *Промывка и очистка*.
- Опорожнить устройство и принадлежности и дать им высохнуть.

## Уход и техническое обслуживание

### ▲ ОПАСНОСТЬ

#### Опасность поражения электрическим током и травмирования!

Устройство содержит электрические и механические компоненты.

Детям запрещается осуществлять очистку и техобслуживание.

### Промывка и очистка

### ВНИМАНИЕ

#### Опасность повреждения!

Опасность повреждения из-за высыхания загрязнений или добавок.

Сразу после каждого использования промывать и очищать устройство.

- После перекачки грязной жидкости или жидкости с добавками устройство необходимо промыть: Пропускать через устройство чистую пресную воду без добавок до тех пор, пока в устройстве не остается грязи и добавок.

### ▲ ОПАСНОСТЬ

#### Опасность поражения электрическим током и травмирования!

Устройство содержит электрические и механические компоненты.

Перед сборкой, разборкой или очисткой всегда отключать устройство от электросети.

- Извлечь штепсельную вилку из розетки.
- Нажать кнопку Quick Connect и снять соединительный патрубков.

#### Рисунок С

- При необходимости удалить из шланга и на Quick Connect остатки.
- Очистить внешнюю поверхность устройства мягкой чистой тканью и чистой пресной водой.
- Опорожнить устройство и принадлежности и дать им высохнуть.

### Техническое обслуживание

Устройство не требует технического обслуживания.

## Транспортировка

### Транспортировка вручную

### ▲ ОСТОРОЖНО

#### Опасность травмирования в результате спотыкания!

Существует опасность травмирования в результате спотыкания о незакрепленные кабели и шланги.

При перемещении устройства обращать внимание на кабели и шланги.

- Поднять устройство за ручку и перенести.

### Транспортировка на транспортных средствах

### ▲ ПРЕДУПРЕЖДЕНИЕ

#### Опасность травмирования, опасность повреждения!

При транспортировке учитывать вес устройства.

Убрать или закрепить устройство в соответствии с применимыми директивами, чтобы оно не соскользнуло или не упало во время транспортировки.

- При перевозке устройства в транспортных средствах зафиксировать его от скольжения и

опрокидывания в соответствии с действующими правилами.

## Хранение

### ВНИМАНИЕ

**Опасность повреждения при морозе.**

Неполностью опорожненное устройство может быть повреждено на морозе.

Перед тем, как убрать на хранение, устройство и принадлежности необходимо полностью опорожнить.

Защитить устройство от мороза.

Хранить устройство в незамерзающем месте, а не на улице.

### ⚠ ОСТОРОЖНО

**Опасность получения травм и повреждений!**

Устройство может опрокинуться на наклонных поверхностях.

Во время хранения учитывать вес устройства.

1. Полностью опорожнить насос и принадлежности.
2. Полностью просушить насос и принадлежности.
3. Хранить насос в защищенном от мороза месте.

### Помощь при неисправностях

Зачастую неисправности имеют простые причины, поэтому с помощью следующего обзора их можно устранить самостоятельно. В случае сомнения или возникновении неописанных здесь неисправностей следует обращаться в уполномоченную службу сервисного обслуживания.

Ошибка	Причина	Устранение
Насос работает, но не перекачивает	В насосе содержится воздух.	1. Несколько раз извлечь штепсельную вилку из розетки и снова вставить, пока насос не начнет всасывать жидкость.
	Зона всасывания засорена.	1. Извлечь штепсельную вилку из розетки. 2. Очистить зону всасывания.
	Слишком низкий уровень жидкости в ручном режиме работы.	1. Как можно глубже погрузить насос в перекачиваемую жидкость, см. главу <i>Эксплуатация</i> .
Насос не запускается или внезапно останавливается во время работы	Прервана подача электроэнергии.	1. Проверить предохранители и электрические соединения.
	Защитное термореле отключило насос из-за перегрева.	1. Извлечь штепсельную вилку из розетки. 2. Охладить насос. 3. Удалить частицы грязи в зоне всасывания. 4. Очистить зону всасывания. 5. Не допускать сухого хода насоса.
	Частицы грязи блокируют зону всасывания.	1. Извлечь штепсельную вилку из розетки. 2. Очистить зону всасывания.
Снизилась производительность насоса	Зона всасывания засорена.	1. Извлечь штепсельную вилку из розетки. 2. Очистить зону всасывания.
Слишком малая производительность насоса	Превышена максимальная высота подачи. Неправильно выбран диаметр и длина шланга.	1. Следить за максимальной высотой подачи, см. раздел <i>Технические данные</i> . 2. При необходимости использовать шланг большего диаметра или меньшей длины, см. раздел <i>Оптимизация производительности</i> .
Соединение Quick-Соплест не открывается или не закрывается.	Система соединения загрязнена.	1. Снять зажим. 2. Очистить зажим. 3. Установить зажим.
Фильтрующий элемент не движется	Фильтрующий элемент загрязнен.	1. Ослабить крепежные винты отверткой. 2. Снять фильтрующий элемент. 3. Очистить фильтрующий элемент. 4. Установить фильтрующий элемент.

## Технические данные

SP 16 000 Dual

### Электрическое подключение

Сетевое напряжение	В	230-240
Частота сети	Гц	50
Номинальная мощность	Вт	550

**Рабочие характеристики устройства**

Производительность (макс.)	л/ч	16.000
Давление (макс.)	бар	0,9
Высота подачи (макс.)	м	9
Глубина погружения (макс.)	м	7
Размер частиц (макс.) допустимых для перекачки жидкостей	мм	20

**Автоматический режим работы**

Уровень включения поплавкового выключателя (верхняя позиция фиксации)	мм	255-310
Уровень выключения поплавкового выключателя (верхняя позиция фиксации)	мм	115-220
Уровень включения поплавкового выключателя (нижняя позиция фиксации)	мм	155-210
Уровень выключения поплавкового выключателя (нижняя позиция фиксации)	мм	40-120

**Ручной режим работы**

Минимальный уровень подачи грязной и чистой воды	мм	60
Уровень подачи остаточной грязной и чистой воды	мм	25
Минимальной уровень для откачивания остаточной жидкости	мм	40
Остаточный уровень для откачивания остаточной жидкости	мм	1

**Размеры и вес**

Вес (без принадлежностей)	кг	5,0
---------------------------	----	-----

**Сетевой кабель**

Длина кабеля	м	10
--------------	---	----

**Примечание**

Причина исключения в соответствии с Регламентом (ЕС) 2019/1781, приложение I, раздел 2 (12): j)

Изготовитель оставляет за собой право внесения технических изменений!

**Оптимизация производительности**

Производительность тем больше:

- чем меньше высота подачи;
- чем больше диаметр используемого шланга;
- чем короче используемый шланг;
- чем меньше падение давления, обусловленное подсоединением дополнительного оборудования.

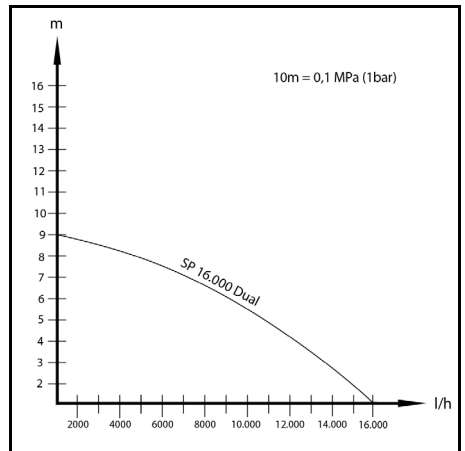

**Декларация о соответствии стандартам ЕС**

Настоящим заявляем, что концепция, конструкция и исполнение указанной ниже машины отвечают соответствующим основным требованиям директив ЕС по безопасности и охране здоровья. При любых изменениях машины, не согласованных с нашей компанией, данная декларация теряет свою силу.

Изделие: Насос  
Тип: 1.645-xxx

### Действующие директивы ЕС

2014/35/EC  
2014/30/EC  
2011/65/EC  
2009/125/EC

Применяемый(-ые) регламент(-ы)  
(EC) 2019/1781

### Примененные гармонизированные стандарты

EN 60335-1  
EN 60335-2-41  
EN 62233: 2008  
EN 55014-1: 2017 + A11: 2020  
EN 55014-2: 2015  
EN 61000-3-2: 2014  
EN 61000-3-3: 2013  
EN IEC 63000: 2018

Нижеподписавшиеся лица действуют от имени и по доверенности Правления.



H. Jenner  
Chairman of the Board of Management



S. Reiser  
Manager Regulatory Affairs & Certification

Лицо, ответственное за ведение документации:

Ш. Райзер (S. Reiser)  
Alfred Kärcher SE & Co. KG  
Alfred-Kärcher-Str. 28–40  
71364 Winnenden (Germany)  
Тел.: +49 7195 14-0  
Факс: +49 7195 14-2212  
г. Винненден, 01.06.2021

## Tartalom

Általános utasítások .....	78
A rendeltetésszerű használat .....	78
Veszélyfokozat .....	78
Környezetvédelem .....	79
Tartozékok és pótalkatrészek .....	79
Szállított tartozékok .....	79
Garancia .....	79
A készülék leírása .....	79
Üzembe helyezés .....	79
Üzemeltetés .....	80
Ápolás és karbantartás .....	81
Szállítás .....	81
Tárolás .....	81
Üzemszavarak elhárítása .....	81
Műszaki adatok .....	82
A szállítási mennyiség optimalizálása .....	83
EU-megfelelőségi nyilatkozat .....	83

## Általános utasítások



A készülék első használata előtt olvassa el az eredeti kezelési útmutatót és a mellékelt biztonsági tanácsokat. Ezeknek megfelelően járjon el.

Őrizze meg mindkét tájékoztatót későbbi használatra vagy a következő tulajdonos számára.

## A rendeltetésszerű használat

Kizárólag magánháztartásban használja a készüléket.

Rendeltetésszerű alkalmazás:

- épületrészek víztelenítése árvíz esetén
  - tartályok át- és kiszivattyúzása
  - vízfelvétel kutakból és aknákból
  - Édesvíz szivattyúzása hajókból és jachtokból
- Az üzemeléssel kapcsolatos információkat a(z) **Üzemeltetés** fejezet tartalmazza.

### Engedélyezett szállítófolyadékok

#### ⚠ VESZÉLY

**A robbanásveszélyes, gyúlékony vagy nem megfelelő anyagok szállítása esetén élet- és rongálódásveszély áll fenn!**

A gyúlékony vagy robbanásveszélyes anyagok meggyulladhatnak vagy felrobbanhatnak.

A nem megfelelő anyagok a szivattyú rongálódását okozhatják.

A robbanásveszélyes, gyúlékony vagy maró hatású folyadékok vagy gázok (pl. üzemyanyagok, petróleum, nitrohígítás) vagy zsírok, olajok, sós víz vagy az illemhelyekről származó szennyvizek, illetve a tiszta víznél kisebb áramlással rendelkező vizek szivattyúzása és szállítása tilos.

Engedélyezett szállítófolyadékok:

- Édesvíz a meghatározott szennyezettség szintig, a maximális részecskeméreteket a(z) **Műszaki adatok** fejezet tartalmazza.
- medencevíz adalékanyagok rendeltetésszerű adagolásánál
- Mosólóg, pl. szivárgó mosógépekből. Ezt követően öblítse át a szivattyút tiszta, frissvízzel és tisztítsa meg, majd a(z) **Öblítés és tisztítás** fejezetet.
- Bizonyosodjon meg arról, hogy a szállítófolyadék hőmérséklete az 5°C - 35°C tartományban található

### Nem rendeltetésszerű használat

#### FIGYELEM

**Fagy miatti rongálódásveszély!**

A készülék üzemeltetése fagy esetén a készülék rongálódását okozhatja.

A nem teljesen kiürített készülékek a fagy miatt megrongálódhatnak.

A készülék üzemeltetése fagyos időszakban tilos.

Övja a készüléket a fagytól.

#### FIGYELEM

**Folyamatos üzemelés esetén a készülék megrongálódhat!**

A készülék folyamatos üzemeltetése tilos.

A készülék folyamatos, hosszú ideig tartó (pl. folyamatos keringetés a tavakban) vagy helyhez kötött berendezésként (pl. emelőberendezésként, szőkőkútszivattyúként) történő üzemeltetése tilos.

#### Megjegyzés

A gyártó nem vállal felelősséget a szakszerűtlen alkalmazásból vagy hibás kezelésből eredő esetleges károkkért.

## Veszélyfokozat

#### ⚠ VESZÉLY

- Olyan, közvetlenül fenyegető veszély jelzése, amely súlyos sérülésekhez vagy halálhoz vezet.

#### ⚠ FIGYELMEZTETÉS

- Olyan, esetlegesen veszélyes helyzet jelzése, amely súlyos sérülésekhez vagy halálhoz vezethet.

## ⚠ VIGYÁZAT

- Olyan, esetlegesen veszélyes helyzet jelzése, amely könnyebb sérülésekhez vezethet.

## FIGYELEM

- Olyan, esetlegesen veszélyes helyzet jelzése, amely anyagi károkhoz vezethet.

## Környezetvédelem



A csomagolóanyag újrahasznosítható. Kérjük, környezetbarát módon semmisítse meg a csomagolást.



Az elektromos és elektronikus készülékek értékes, újrahasznosítható anyagokat, és gyakran olyan alkotóelemeket, például elemeket, akkumulátorokat vagy olajat is tartalmaznak, melyek nem megfelelő kezelése vagy helytelen megsemmisítése potenciális veszélyt jelenthet az emberek egészségre és a környezetre. Ezek az alkotóelemek azonban a készülék rendeltetésszerű üzemeléséhez szükségesek. Az ezzel a szimbólummal jelölt készülékeket nem szabad a háztartási hulladékkal együtt megsemmisíteni.

### Összetevőkre vonatkozó utasítások (REACH)

Az összetevőkre vonatkozó aktuális információkat itt találja: [www.kaercher.com/REACH](http://www.kaercher.com/REACH)

## Tartozékok és pótalkatrészek

Csak eredeti tartozékokat és eredeti pótalkatrészt alkalmazzon; ezek garantálják a készülék biztonságos és zavartalan üzemelését.

A tartozékokra és pótalkatrészekre vonatkozóan információkat itt talál: [www.kaercher.com](http://www.kaercher.com).

## Szállított tartozékok

A készülékkel szállított tartozékok fel vannak tüntetve a csomagoláson. Kicsomagolásnál ellenőrizze, hogy megvan-e minden tartozék. Hiányzó tartozékok vagy szállítási sérülések esetén kérjük, értesítse a kereskedőt.

## Garancia

Minden országban az illetékes értékesítőnk által biztosított garanciális feltételek érvényesek. Amennyiben a garanciaidőn belül a készüléknek hibák merülnek fel, azokat díjmentesen orvosoljuk, amennyiben az adott hibák anyag-, illetve gyártási hibák. Garanciális esetben kérjük, a számlával együtt forduljon forgalmazójához vagy a legközelebbi, arra jogosult ügyfélszolgálati irodához.

(A cím a hátoldalon található)

## A készülék leírása

Lásd az ábrákat tartalmazó oldalakon

### Ábra A

- ① Hordozófogantyú
- ② hálózati csatlakozókábel dugóval
- ③ automatikus légtelenítőberendezés
- ④ Quick-Connect tömlőcsatlakozás
- ⑤ G 1½ (1", 1¼" és 1½" tömlőcsatlakozás és G 1½ -menet) szivattyúcsatlakozó
- ⑥ \*G 1 (¾" és 1" tömlőcsatlakozó és G 1 -menet) szivattyúcsatlakozó
- ⑦ \*Visszacsapó szelep

- ⑧ G 1 - menetcsatlakozás
- ⑨ Csatlakozócsonk (G 1½ -menet)
- ⑩ szűrőkosár beállítása
- ⑪ Szűrőkosár
- ⑫ Rögzítés (úszókapcsoló)
- ⑬ Magasságbeállítás (úszókapcsoló)
- ⑭ úszókapcsoló

\* A csomagolás nem tartalmazza.

## Üzembe helyezés

## ⚠ VESZÉLY

### Aramütés- és sérülésveszély!

A készülék elektromos és mechanikus alkatrészeket tartalmaz.

Összeszerelés, szétszerelés vagy tisztítás előtt mindig kapcsolja le a készüléket az elektromos hálózatról.

### Megjegyzés

Minél rövidebb a tömlő és minél nagyobb a tömlőátmérő, annál nagyobb a szállítási kapacitás.

A szivattyú eltömődésének elkerülése céljából használon előszörűrt az 1¼" -nél kisebb átmérőjű tömlő esetén.

A szivattyú csatlakoztatása csatlakozóval (Quick-Connect - gyorscsatlakozás) rendelkezik.

A G 1½ szivattyúcsatlakozóval rendelkező csatlakozócsonkok és a G 1 menetcsatlakozó nincsenek a készülékre telepítve.

### Megjegyzés

Az 1", 1¼" és 1½" átmérőjű tömlők csatlakoztathatók a G 1½ szivattyúcsatlakozóhoz.

Az óhajtott szemcseméreték szivattyúzásához használjon megfelelő átmérőjű tömlőt és a G 1½ szivattyúcsatlakozót a hornyoknál rövidítse megfelelően. A nagyobb átfolyó mennyiség lehetővé tétele érdekében kisebb szemcse nagyság esetén is javasolt nagyobb tömlőátmérőt választani.

**A tömlő csatlakoztatása a szivattyúhoz 1", 1¼" vagy 1½" méretű tömlő használata esetén:**

- 1 Csavarja a G 1½ szivattyúcsatlakozót a csatlakozócsonkra.

### Ábra B

- 2 Tolja a tömlőszoritót a tömlőre.
- 3 Tolja a tömlőt a G 1½ szivattyúcsatlakozóra és rögzítse a tömlőszoritóval.
- 4 A csatlakozócsonkokat tolja a gyorscsatlakozóba.

### Ábra C

**A tömlő csatlakoztatása a szivattyúhoz, ¾" vagy 1" méretű tömlőt használata esetén:**

- 1 G 1 - Csavarja a menetcsatlakozót a csatlakozócsonkra.
- ### Ábra B
- 2 A G 1 szivattyúcsatlakozó (6.997-359.0 G 1 szivattyúcsatlakozó (33,3 mm) speciális tartozék és a visszacsapó szelep - a csomagolás nem tartalmazza) telepítése a G 1 menetcsatlakozóra:
    - a A visszacsapó szelepet helyezze a G 1 - menetcsatlakozóra úgy, hogy az „UP” (Fel) írás olvasható.
    - b A G 1 szivattyúcsatlakozót rögzítse csavarral a G 1 menetcsatlakozóra.
  - 3 Tolja a tömlőszoritót a tömlőre.
  - 4 Tolja a tömlőt a G 1 szivattyúcsatlakozóra és rögzítse a tömlőszoritóval.
  - 5 A csatlakozócsonkokat tolja a gyorscsatlakozóba.

## Ábra C

### A szivattyú beállítása/merítése:

1. Az úszókapcsoló magasságszabályozóját illesse a reteszebe.

## Ábra D

2. Helyezze a szivattyút biztonságosan szilárd felületre a szállított folyadékba, vagy mértesse a hordozófogantyúhoz rögzített kötél segítségével.

### Megjegyzés

Bizonyosodjon meg arról, hogy a szívóterületen nincsenek szennyeződések. Ha a felület sáros, helyezze a szivattyút téglára vagy hasonló elemre. Bizonyosodjon meg a szivattyú vízszintes állapotáról. A szivattyút ne fogja meg a kábelnél vagy a tömlőnél.

## Üzemeltetés

### ⚠ VESZÉLY

#### Áramütésveszély!

A feszültség alatt lévő alkatrészek esetén áramütés miatti életveszély áll fenn.

A készülék üzemelésekor a hordozófogantyúhoz rögzített kötél vagy a szállítófolyadékkal érintkező tárgyak (pl. a szállítófolyadékba benyúló csővezetékek, korlátok) és az érintkezés a szállított folyadékkal tilos.

### automatikus légtelenítőberendezés

1. Alacsony folyadékszintnél az esetlegesen beszívott vagy a szivattyúban található levegő az automatikus légtelenítőberendezésen keresztül távozik. A levegőn kívül folyadék is távozhat.



Ha alacsony folyadékszint miatt a szivattyú nehezen üzemel, húzza ki lécsatlakoztassa vissza ismételtlen a hálózati csatlakozódugót, a szívás támogatásának céljából.

## Ábra E

### A szűrőkosár beállítása

A szűrőkosár 2 állásban üzemeltethető.

#### Ábra F

	Szennyezett és tiszta víz szállítása. Ezt a szűrőkosárállást a szivattyúzási folyamat kezdetén javasoljuk, mivel ekkor a legnagyobb a szivattyú szállítási teljesítménye.
	Lapos szívás. Ennél a szűrőkosárállásnál, manuális üzemmódban a lapos felszívás 1 mm-es maradék folyadékmagasságig végezhető.

1. Állítsa a szivattyút a talajra.
2. Rögzítse a szivattyút a lábai között, és fogja meg a fogónál.
3. Pattintsa ki a szűrőkosarat a fogantyú elfordításával jobbra.
4. Állítsa a szűrőkosarat a kívánt helyzetbe.
5. Pattintsa be a szűrőkosarat a fogantyú elfordításával balra.

### Automata üzemmód

1. Pattintsa be az úszókapcsolót a magasságállításba, és állítsa be a kábelhosszt az úszókapcsoló és a rögzítés között.

## Megjegyzés

Ha a szivattyút felügyelet nélkül üzemelteti, az úszókapcsolót mindig a legfelső pozícióba kell állítani, hogy a szivattyú biztonságosan ki tudjon kapcsolni.

## Ábra G

Ha az úszókapcsoló a legalsó pozícióba van állítva, a kábelhosszt az úszókapcsoló és a rögzítés között 2,5 cm-re kell beállítani, lásd a kábele feltüntetett jelölést.

## Ábra H

2. Állítsa a szűrőkosarat a „Szennyezett és tiszta víz szállítás” helyzetbe, lásd a(z) A szűrőkosár beállítása fejezetet.
3. Csatlakoztassa a hálózati dugaszcsatlakozót az aljzathoz.

### Megjegyzés

Automata üzemmódban az úszókapcsoló automatikusan vezéri a szivattyúzási folyamatot. A szivattyú akkor kapcsol be, amikor az úszókapcsoló a növekvő folyadékszint következtében eléri a bekapcsolási magasságot.

A szivattyú azonnal kikapcsol, ha az úszókapcsoló a csökkenő folyadékszint miatt eléri a kikapcsolási szintet. Biztosítsa az úszókapcsoló mozgásszabadságát.

### Megjegyzés

A kapcsolási magasságok a következők szerint változnak:

- Az úszókapcsoló helyzete.
  - az úszókapcsoló és a rögzítés közötti kábelhossz
- A kábelhossznak legalább 2,5 cm-nek kell lennie. Javasoljuk, hogy ne térjen el a beállított kábelhossztól. A kapcsolási magasságokat a(z) Műszaki adatok fejezet tartalmazza.

## Kézi üzemmód

### Megjegyzés

Kézi üzemmódban a szivattyú nem kapcsol ki.

A megadott maradékfolyadék-szint (lásd a(z) Műszaki adatok fejezetet) kizárólag kézin üzemelés esetén érhető el.

1. Az úszókapcsolót rögzítse felfelé mutatón a reteszebe.

## Ábra I

2. A szűrőkosarat állítsa a folyadékszint függvényében, az óhajtott állásba (lásd a(z) Műszaki adatok és a(z) A szűrőkosár beállítása fejezetet).

## FIGYELEM

### Szárazfutás esetén rongálódásveszély áll fenn!

A szárazfutás a szivattyú fokozott kopását okozhatja.

Kézi üzemmódban ne hagyja a szivattyút felügyelet nélkül üzemelni.

Szárazfutás esetén azonnal húzza ki a hálózati csatlakozódugót a csatlakozóból.

3. Csatlakoztassa a hálózati dugaszcsatlakozót az aljzathoz.

### Az üzemeltetés befejezése

1. Húzza ki a hálózati dugaszcsatlakozót az aljzathoz. A készülék leáll.

## FIGYELEM

### Rongálódásveszély!

Az odaszáradt szennyeződések vagy adalékok a készülék rongálódását okozhatják.

Minden használat után azonnal öblítse és tisztítsa a készüléket.

2. Ha szennyezett vagy adalékokat tartalmazó folyadék került szállításra, öblítse ki és tisztítsa meg a ké-



szüléket közvetlenül használat után, lásd a(z)  
Öblítés és tisztítás fejezetet.

3. Ūrítse ki és hagyja megszáradni a készüléket és a tartozékokat.

## Apolás és karbantartás

### ⚠ **VESZÉLY**

#### **Aramütés- és sérülésveszély!**

A készülék elektromos és mechanikus alkatrészeket tartalmaz.

Felügyelet hiányában a gyermekek a tisztítási és karbantartási munkálatokat nem biztosíthatják.

### Öblítés és tisztítás

### **FIGYELEM**

#### **Rongálódásveszély!**

Az odaszáradt szennyeződések vagy adalékok a készülék rongálódását okozhatják.

Minden használat után azonnal öblítse és tisztítsa a készüléket.

1. Szennyezett vagy adalékokat tartalmazó folyadékok szállítása után azonnal öblítse a készüléket: A készülékkel szivattyúzzon és szállítson tiszta és adalékmentes frissvizet, míg kiöblített a készülékből az összes szennyeződést és adalékot.

### ⚠ **VESZÉLY**

#### **Aramütés- és sérülésveszély!**

A készülék elektromos és mechanikus alkatrészeket tartalmaz.

Összeszerelés, szétszerelés vagy tisztítás előtt mindig kapcsolja le a készüléket az elektromos hálózatról.

2. Húzza ki a hálózati dugaszcsatlakozót az aljzatról.
3. Nyomja meg a gyorscsatlakozás gombot és távolítsa e la csatlakozócsonkokat.

#### **Ábra C**

4. Szükség esetén távolítsa el a maradékokat a tömlőből és a Quick-Connect csatlakozóról.
5. A készülék külsejét tisztítsa puha és tiszta ruhával és frissvízzel.
6. Ūrítse ki és hagyja megszáradni a készüléket és a tartozékokat.

### Karbantartás

A készülék nem igényel karbantartást.

Hiba	Ok	Elhárítás
<b>A szivattyú működik, de nem szállít</b>	A szivattyú belsejében levegő van.	1. Húzza ki a hálózati dugaszt az aljzatról, majd dugja be újra. Ismétlje meg a műveletet mindaddig, míg a szivattyúval folyadékot sikerül felszívni.
	A szivóterület eltömődött.	1. Húzza ki a hálózati dugaszt az aljzatról. 2. Tisztítsa meg a szivóterületet.
	A folyadékszint kézi üzemmódban túl alacsony.	1. Merítse be a szivattyút minél mélyebben a szállítófolyadékba, lásd a fejezetet <i>Üzemeltetés</i> .

## Szállítás

Kézi szállítás

### ⚠ **VIGYÁZAT**

#### **Botlás miatti sérülésveszély!**

A meglazult kábelek és tömlők esetén botlás miatti sérülésveszély áll fenn.

A készülék elmozdításakor figyeljen a kábelekre és a tömlőkre.

1. A készülék emeléséhez és szállításához használja a hordozófogantyút.

Szállítás gépkocsiban

### ⚠ **FIGYELMEZTETÉS**

#### **Sérülésveszély, károsodás veszélye!**

Szállítás során ügyeljen a készülék súlyára.

A vonatkozó irányelveknek megfelelően pakolja be vagy rögzítse a készüléket, hogy szállítás közben ne csússzon meg vagy ne sodródjon el.

2. Járműben történő szállítás esetén a készüléket a mindenkor érvényes irányelvek szerint biztosítsa csúszás és felborulás ellen.

## Tárolás

### **FIGYELEM**

#### **Rongálódásveszély fagy miatt!**

A részben Ūrített készülékek esetében a fagy az adott készülékek rongálódását okozhatják.

Tárolás előtt Ūrítse ki teljesen a készüléket és a tartozékokat.

Ūvja a készüléket a fagytól.

Tárolja a készüléket fagyvédett zárt környezetben.

### ⚠ **VIGYÁZAT**

#### **Sérülés és károsodás veszélye!**

A ferde felületeken a készülék megbillenhet.

Raktározás során ügyeljen a készülék súlyára.

1. Ūrítse ki teljesen a szivattyút és a tartozékokat.
2. A szivattyút és a tartozékokat hagyja megszáradni.
3. A szivattyút fagymentes helyen tárolja.

## Üzemzavarok elhárítása

Az üzemzavarok gyakran egyszerű okokra vezethetők vissza, amelyeket az alábbi áttekintés segítségével a kezelő maga is könnyen elháríthat. Kétség esetén vagy az itt meg nem nevezett üzemzavarok esetén, kérjük, forduljon a felhatalmazott ügyfélszolgálathoz.

Hiba	Ok	Elhárítás
<b>A szivattyú nem indul be vagy az üzem során hirtelen megáll</b>	Az áramellátás megszakadt.	1. Ellenőrizze a biztosítékokat és az elektromos összekötéseket.
	A hővédő kapcsoló túlmelegedés miatt kikapcsolta a szivattyút.	1. Húzza ki a hálózati dugaszt az aljzataból. 2. Hagyja lehűlni a szivattyút. 3. Távolítsa el a szennyrészecskéket a szívóterületről. 4. Tisztítsa meg a szívóterületet. 5. Akadályozza meg a szivattyú szárazfutását.
	A szennyrészecskék akadályt képeznek a szívóterületen.	1. Húzza ki a hálózati dugaszt az aljzataból. 2. Tisztítsa meg a szívóterületet.
<b>A szállítási teljesítmény csökkent</b>	A szívóterület eltömődött.	1. Húzza ki a hálózati dugaszt az aljzataból. 2. Tisztítsa meg a szívóterületet.
<b>A szállítási teljesítmény túl kicsi</b>	A maximális szállítási magasság túllépetve. A tömlőátmérő és a tömlőhossz rosszul lett megválasztva.	1. Kérjük, figyeljen a maximális szállítási magasságra, lásd a(z) <i>Műszaki adatok</i> fejezetet. 2. Szükség esetén válasszon nagyobb átmérőjű vagy egy rövidebb tömlőt, lásd a(z) <i>A szállítási mennyiség optimalizálása</i> fejezetet.
<b>A Quick-Connect csatlakozó nem nyitható, ill. zárható</b>	A dugaszoló rendszer elszennyeződött.	1. Távolítsa el a kapcsolót. 2. Tisztítsa meg a kapcsolót. 3. Szerelje fel a kapcsolót.
<b>A szűrőkosár nem mozgatható</b>	A szűrőkosár elszennyeződött.	1. Lazítsa meg a reteszcsavarokat csavarhúzóval. 2. Távolítsa el a szűrőkosarat. 3. Tisztítsa meg a szűrőkosarat. 4. Szerelje fel a szűrőkosarat.

## Műszaki adatok

### SP 16 000 Dual

#### Elektromos csatlakozás

Hálózati feszültség	V	230-240
Hálózati frekvencia	Hz	50
Névleges teljesítmény	W	550

#### A készülék teljesítményre vonatkozó adatai

Szállítási mennyiség (max.)	l/h	16.000
Nyomás (max.)	bar	0,9
Szállítási magasság (max.)	m	9
Bemerülési mélység (max.)	m	7
Az engedélyezett szállítóanyagok részecskemérete (max.)	mm	20

#### Automata üzemmód

Úszókapcsoló bekapcsolási magassága (legfelső pozíció rögzítése)	mm	255-310
Úszókapcsoló kikapcsolási magassága (legfelső pozíció rögzítése)	mm	115-220
Úszókapcsoló bekapcsolási magassága (legalsó pozíció rögzítése)	mm	155-210
Úszókapcsoló kikapcsolási magassága (legalsó pozíció rögzítése)	mm	40-120

#### Kézi üzemmód

Szennyeződés- és tisztavíz-szállítás minimális folyadék-magassága	mm	60
Szennyeződés- és tisztavíz-szállítás maradék folyadék-magassága	mm	25

**SP 16 000 Dual**

Lapos felszívás minimális folyadékmagassága mm 40

Lapos felszívás maradék folyadékmagassága mm 1

**Méreték és tömegek**

Súly (tartozékok nélkül) kg 5,0

**Hálózati kábel**

Kábelhossz m 10

**Megjegyzés**

A kivétel oka az (EU) 2019/1781 rendelet I. mellékletének 2. szakaszának 12. pontja szerint: j)

A műszaki adatok módosításának jogát fenntartjuk!

**A szállítási mennyiség optimalizálása**

A szállítási mennyiség annál nagyobb:

- minél kisebb a szállítási magasság.
- minél nagyobb a használt tömlő átmérője.
- minél rövidebb a használt tömlő.
- minél kisebb nyomásvesztéséget okoznak a csatlakoztatott tartozékok.

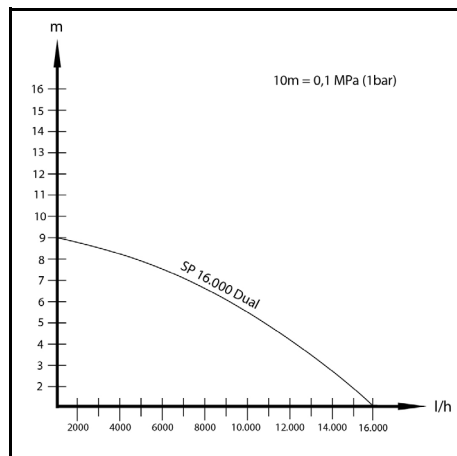
**EU-megfelelőségi nyilatkozat**

Ezúton kijelentjük, hogy az alább megjelölt gép tervezése és felépítése alapján, valamint az általunk forgalomba hozott kivitelben megfelel a vonatkozó EU-irányelvek alapvető biztonsági és egészségügyi követelményeinek. A gépen végzett, de velünk nem egyeztetett módosítás esetén jelen nyilatkozat érvényét veszti.

Termék: Szivattyú

Típus: 1.645-xxx

**Vonatkozó EU-irányelvek**

2014/35/EU

2014/30/EU irányelv

2011/65/EU irányelv

2009/125/EK

**Alkalmazott rendelet(ek)**

(EU) 2019/1781

**Alkalmazott harmonizált szabványok**

EN 60335-1

EN 60335-2-41

EN 62233: 2008

EN 55014-1: 2017 + A11: 2020

EN 55014-2: 2015

EN 61000-3-2: 2014

EN 61000-3-3: 2013

EN IEC 63000: 2018

Az aláírók a cégvezetőség megbízásából és teljes körű meghatalmazásával járnak el.

H. Jenner

Chairman of the Board of Management

S. Reiser

Manager Regulatory Affairs & Certification

Dokumentációs meghatalmazott:

S. Reiser

Alfred Kärcher SE & Co. KG

Alfred-Kärcher-Str. 28 - 40

71364 Winnenden (Németország)

Tel.: +49 7195 14-0

Fax: +49 7195 14-2212

Winnenden, 2021/06/01

**Obsah**

Obecné pokyny .....	83
Použití v souladu s určením .....	83
Stupně nebezpečí .....	84
Ochrana životního prostředí .....	84
Příslušenství a náhradní díly .....	84
Rozsah dodávky .....	84
Záruka .....	84
Popis přístroje .....	84
Uvedení do provozu .....	85
Provoz .....	85
Péče a údržba .....	86
Přeprava .....	86
Skladování .....	86
Pomoc při poruchách .....	86
Technické parametry .....	87
Optimalizace čerpaného množství .....	88
EU prohlášení o shodě .....	88

**Obecné pokyny**

Před prvním použitím přístroje si přečtěte tento překlad originálního návodu k použití a přiložené

bezpečnostní pokyny. Řiďte se jimi.

Uchvejte obě příručky pro pozdější použití nebo pro dalšího vlastníka.

**Použití v souladu s určením**

Přístroj používejte výhradně pro soukromé domácí použití.

Použití v souladu s určením:

- odvodňování částí budov v případě záplav
- přečerpávání a vyčerpávání nádrží

- odběr vody ze studen a šachet
  - Odčerpávání sladké vody z člunů a jachet
- Upozornění týkající se způsobu činnosti jsou uvedena v kapitole *Provoz*.

## Přípustné čerpané kapaliny

### ⚠ NEBEZPEČÍ

**Smrtelné nebezpečí a nebezpečí poškození při čerpání výbušných, hořlavých nebo nevhodných látek!**

Hořlavé nebo výbušné látky se mohou vznítit nebo explodovat.

Nevhodné látky mohou čerpadlo poškodit.

Nečerpejte výbušné, hořlavé nebo žíravé kapaliny nebo plyny (např. palivo, petrolej, nitroředidlo) ani žádné tuky, oleje, slanou vodu nebo odpadní vodu z toaletních zařízení nebo vodu, která má horší tekutost než čistá voda.

Přípustné čerpané kapaliny:

- Sladká voda až do uvedeného stupně znečištění, maximální velikost částic, viz kapitola *Technické parametry*.
- Bazénová voda při dávkování přísad podle určení
- Mycí louh, např. z netěsných praček. Čerpadlo následně opláchněte a vyčistěte čistou sladkou vodou, viz kapitola *Proplach a čištění*.
- Teplota čerpaných kapalin musí být mezi 5 °C a 35 °C

## Nesprávné použití

### POZOR

**Nebezpečí poškození mrazem!**

Provoz v mrazu může přístroj poškodit.

Ne zcela vyprázdněný přístroj může být poškozen mrazem.

Neprovozujte přístroj v mrazu.

Přístroj chraňte před mrazem.

### POZOR

**Nebezpečí poškození při trvalém provozu!**

Přístroj není vhodný pro nepřetržitý trvalý provoz.

Neprovozujte přístroj nepřetržitě po delší dobu (např. stálý oběh v rybnících) nebo jako stacionární instalaci (např. čerpací zařízení, fontánové čerpadlo).

**Upozornění**

Výrobce neručí za případné škody, které jsou zapříčiněny nesprávným použitím nebo chybou obsluhou.

## Stupně nebezpečí

### ⚠ NEBEZPEČÍ

- Upozornění na bezprostředně hrozící nebezpečí, které vede k těžkým úrazům nebo usmrcení.

### ⚠ VAROVÁNÍ

- Upozornění na možnou nebezpečnou situaci, která může vést k těžkým úrazům nebo usmrcení.

### ⚠ UPOZORNĚNÍ

- Upozornění na možnou nebezpečnou situaci, která může vést k lehkým úrazům.

### POZOR

- Upozornění na možnou nebezpečnou situaci, která může vést ke vzniku věcných škod.

## Ochrana životního prostředí



Obalové materiály jsou recyklovatelné. Obaly prosím likvidujte ekologickým způsobem.



Elektrické a elektronické přístroje obsahují hodnotné recyklovatelné materiály a často součásti, jako baterie, akumulátory nebo olej, které mohou při chybném zacházení nebo

likvidaci představovat potenciální nebezpečí pro lidské zdraví nebo pro životní prostředí. Pro řádný provoz přístroje jsou však tyto součásti nezbytné. Přístroje označené tímto symbolem se nesmí likvidovat s domovním odpadem.

### Informace k obsazeným látkám (REACH)

Aktuální informace k obsazeným látkám naleznete na stránkách: [www.kaercher.com/REACH](http://www.kaercher.com/REACH)

## Příslušenství a náhradní díly

Používejte pouze originální příslušenství a náhradní díly, které Vám zaručují bezpečný a bezporuchový provoz přístroje.

Informace o příslušenství a náhradních dílech naleznete na stránkách [www.kaercher.com](http://www.kaercher.com).

## Rozsah dodávky

Rozsah dodávky přístroje je vyobrazen na obalu. Při vybalení zkontrolujte úplnost obsahu. V případě chybějícího příslušenství nebo výskytu poškození při přepravě informujte prosím Vašeho prodejce.

## Záruka

V každé zemi platí záruční podmínky vydané naší příslušnou distribuční společností. Případné závady vašeho přístroje odstraníme bezplatně během záruční lhůty, pokud jsou zaviněny vadou materiálu nebo výrobní vadou. V případě uplatnění nároků ze záruky se prosím obraťte s dokladem o koupi na svého prodejce nebo na nejbližší autorizované pracoviště zákaznického servisu.

(Adresa viz zadní stranu)

## Popis přístroje

Obrázky viz obrazová příloha  
Ilustrace A

- 1 Držadlo
- 2 Síťový přípojovací kabel se zástrčkou
- 3 Automatické odvzdušňovací ústrojí
- 4 Hadicová přípojka Quick-Connect
- 5 Přípojka čerpadla, závit G 1 ½ (hadicová přípojka 1", 1 ¼" a 1 ½" a závit G 1 ½)
- 6 \*Přípojka čerpadla, závit G 1 (hadicová přípojka 3/4" a 1" a závit G 1)
- 7 \*Zpětný ventil
- 8 G 1 - závitové připojení
- 9 Přípojovací hrdlo (závit G 1 ½)
- 10 Nastavení filtračního koše
- 11 Filtrační koš
- 12 Aretace (plovákový spínač)
- 13 Výškové nastavení (plovákový spínač)
- 14 Plovákový spínač

\*není součástí objemu dodávky.

## Uvedení do provozu

### **⚠ NEBEZPEČÍ**

**Nebezpečí úrazu elektrickým proudem a poranění**  
Přístroj obsahuje elektrické a mechanické součástky.  
Před montáží, demontáží nebo čištěním vždy odpojte přístroj od elektrického napájení.

#### **Upozornění**

Čím kratší je délka hadice a větší průměr hadice, tím vyšší je čerpaný výkon.

Abyste zabránili ucpaní čerpadla, použijte předřazený filtr pro průměr hadic menší než 1/4".

Přípojka čerpadla je vybavena zástrčným systémem (Quick-Connect).

Připojovací hrdlo s přípojkou čerpadla G 1 1/2 a závitové připojení G1 jsou součástí přístroje v nesmontovaném stavu.

#### **Upozornění**

K přípojce čerpadla G 1 1/2 lze připojit hadice o průměru 1", 1 1/4" a 1 1/2".

Abyste bylo dosaženo požadované velikosti zrna, musí být zvolen dostatečný průměr hadice a přípojka čerpadla G 1 1/2 zkrácena tak, aby odpovídala drážkám na přípojce čerpadla. Větší průměr hadice se doporučuje i u menší velikosti zrna, aby se umožnil větší objemový průtok.

**Při použití hadice 1", 1 1/4" nebo 1 1/2" připojte hadici k čerpadlu:**

1 Našroubujte přípojku čerpadla G 1 1/2 na připojovací hrdlo.

#### **Ilustrace B**

- Nasuňte hadicovou sponu na hadici.
- Nasuňte hadici na přípojku čerpadla G 1 1/2 a upevněte ji hadicovou sponou.
- Zasuňte připojovací hrdlo do Quick-Connect.

#### **Ilustrace C**

**Při použití hadice 3/4" nebo 1" připojte hadici k čerpadlu:**

1 Našroubujte závitové připojení G 1 na připojovací hrdlo.

#### **Ilustrace B**

2 Namontujte zvláštní příslušenství přípojky čerpadla G 1 (6.997-359.0 přípojka čerpadla G 1 (33,3 mm) vč. zpětného ventilu - není součástí dodávky) na závitové připojení G 1:

- Umístěte zpětný ventil na závitové připojení G 1 tak, aby byl čitelný nápis „UP“.
- Přípojku čerpadla G 1 nasšroubujte na závitové připojení G 1.

3 Nasuňte hadicovou sponu na hadici.

4 Nasuňte hadici na přípojku čerpadla G 1 a upevněte ji hadicovou sponou.

5 Zasuňte připojovací hrdlo do Quick-Connect.

#### **Ilustrace C**

**Nastavení / ponoření čerpadla:**

1 Nasuňte výškové nastavení plovákového spínače do aretace.

#### **Ilustrace D**

2 Postavte čerpadlo bezpečně na pevný povrch do čerpané kapaliny nebo je ponořte pomocí lana připevněného k držadlu.

#### **Upozornění**

Oblast sání nesmí být blokována nečistotami. Pokud je podklad bahnitý, postavte čerpadlo na cihlu nebo podobný předmět. Ujistěte se, že je čerpadlo ve vodorovné poloze. Čerpadlo nepřeházejte uchopením za kabel nebo hadici.

## Provoz

### **⚠ NEBEZPEČÍ**

**Smrtelné nebezpečí při zasažení elektrickým proudem!**

Pokud se dotknete součástí pod napětím, hrozí smrtelné nebezpečí při zasažení elektrickým proudem. Během provozu se nedotýkejte lana připevněného k držadlu ani předmětů, které jsou v kontaktu s čerpanou kapalinou (např. potrubí vyčnívající do čerpané kapaliny, zábradlí) a nesahejte do čerpané kapaliny.

#### **Automatické odvodušňovací ústrojí**

1. V případě nízké hladiny kapaliny uniká buď případně nasátý nebo v čerpadlu přítomný vzduch přes automatické odvodušňovací ústrojí. Navíc přítom může vytékat i kapalina.



Pokud má čerpadlo potíže s nasáváním, když je hladina kapaliny nízká, opakovaně odpojujte a zapojujte síťovou zástrčku za účelem podpory procesu nasávání.

#### **Ilustrace E**

#### **Nastavení filtračního koše**

Filtrační koš lze provozovat ve 2 polohách.

#### **Ilustrace F**

	Čerpání znečištěné a čisté vody. Na začátku čerpání doporučujeme toto nastavení filtračního koše, jelikož je právě zde čerpací výkon čerpadla nejvyšší.
	Plošné odsávání. V tomto nastavení filtračního koše je v manuálním provozu možné plošné odsávání do 1 mm výšky zbytkové kapaliny.

- Postavte čerpadlo na zem.
- Sevřete čerpadlo mezi nohy a uchopte držadlo.
- Uvolněte filtrační koš otočením rukojeti směrem doprava.
- Nastavte filtrační koš do požadované polohy.
- Zajistěte filtrační koš otočením rukojeti směrem doleva.

#### **Automatický provoz**

1. Nastavte plovákový spínač přes výškové nastavení a délku kabelu mezi plovákovým spínačem a aretací.

#### **Upozornění**

V případě, že se čerpadlo provozuje bez dohledu, nastavte plovákový spínač vždy do nejvyšší polohy, aby bylo zajištěno, že čerpadlo se spolehlivě vypne.

#### **Ilustrace G**

Je-li plovákový spínač nastaven do nejnižší polohy, nastavte délku kabelu mezi plovákovým spínačem a aretací na 2,5 cm, viz značení na kabelu.

#### **Ilustrace H**

2. Nastavte filtrační koš do polohy „Čerpání znečištěné a čisté vody“, viz kapitola *Nastavení filtračního koše*.

3. Zastrčte síťovou zástrčku do zásuvky.

#### **Upozornění**

V automatickém provozu je čerpací proces řízen plovákovým spínačem automaticky. Čerpadlo se zapne,

*jakmile dosáhne plovákový spínač z důvodu stoupací hladiny kapaliny spínací výšky.*

Čerpadlo se vypne, jakmile dosáhne plovákový spínač z důvodu klesající hladiny kapaliny vypínací výšky.

Přitom musí být zajištěna volnost pohybu plovákového spínače.

#### **Upozornění**

Spínací výšky se liší podle:

- Poloha plovákového spínače.
  - délky kabelu mezi plovákovým spínačem a aretací.
- Délka kabelu musí činit nejméně 2,5 cm. Doporučujeme zachovat nastavenou délku kabelu. Informace o uvádění spínacích výšek jsou uvedeny v kapitole *Technické parametry*.

### **Manuální provoz**

#### **Upozornění**

V manuálním provozu zůstává čerpadlo v trvale zapnutém stavu.

Uvedené hladiny zbytkové kapaliny (viz kapitola *Technické parametry*) lze dosáhnout pouze v ručním provozu.

1. Upevněte plovákový spínač v aretaci směrem nahoru.

#### **Ilustrace I**

2. Umístěte filtrační koš do požadované polohy v závislosti na hladině kapaliny (viz kapitola *Technické parametry* a *Nastavení filtračního koše*).

### **POZOR**

#### **Nebezpečí poškození při chodu nasucho!**

Chod nasucho vede ke zvýšenému opotřebení čerpadla.

Nenechávejte čerpadlo pracující v manuálním provozu bez dohledu.

V případě chodu nasucho okamžitě vytáhněte síťovou zástrčku ze zásuvky.

3. Zastrčte síťovou zástrčku do zásuvky.

### **Ukončení provozu**

1. Síťovou zástrčku vytáhněte ze zásuvky. Přístroj se zastaví.

### **POZOR**

#### **Nebezpečí poškození!**

Nebezpečí poškození z důvodu zaschlých nečistot nebo přísad.

Po každém použití přístroj ihned opláchněte a vyčistěte.

2. Pokud byla čerpána znečištěná kapalina nebo kapalina s přísadami, ihned po zastavení přístroj propláchněte a vyčistěte, viz kapitola *Proplach a čištění*.

3. Vyprázdněte a vysušte přístroj a příslušenství.

### **Péče a údržba**

#### **⚠ NEBEZPEČÍ**

#### **Nebezpečí úrazu elektrickým proudem a poranění!**

Přístroj obsahuje elektrické a mechanické součástky. Čištění a uživatelskou údržbu nesmí provádět děti.

### **Proplach a čištění**

#### **POZOR**

#### **Nebezpečí poškození!**

Nebezpečí poškození z důvodu zaschlých nečistot nebo přísad.

Po každém použití přístroj ihned opláchněte a vyčistěte.

1. Pokud byla čerpána znečištěná kapalina s přísadami, je třeba přístroj propláchnout: S přístrojem čerpejte čistou sladkou vodu bez přísad, dokud

nebudou z přístroje vypláchnuty všechny nečistoty nebo přísady.

#### **⚠ NEBEZPEČÍ**

#### **Nebezpečí úrazu elektrickým proudem a poranění!**

Přístroj obsahuje elektrické a mechanické součástky. Před montáží, demontáží nebo čištěním vždy odpojte přístroj od elektrického napájení.

2. Síťovou zástrčku vytáhněte ze zásuvky.
3. Stiskněte tlačítko systému Quick-Connect a stáhněte přípojovací hrdlo.

#### **Ilustrace C**

4. Případně odstraňte zbytky z hadice a na zástrčkovém systému Quick-Connect.
5. Vyčistěte vnější část přístroje mýkém, čistým hadříkem a čistou sladkou vodou.
6. Vyprázdněte a vysušte přístroj a příslušenství.

### **Údržba**

Přístroj je bezúdržbový.

### **Přeprava**

#### **Ruční přeprava**

#### **⚠ UPOZORNĚNÍ**

#### **Nebezpečí zranění v důsledku zakopnutí!**

Hrozí nebezpečí zranění při zakopnutí o volně položené kabely a hadice.

Při přemísťování přístroje dávejte pozor na kabely a hadice.

1. Přístroj nadzvedněte a přenášejte pomocí držadla.

#### **Přeprava ve vozidle**

#### **⚠ VAROVÁNÍ**

#### **Nebezpečí úrazu, nebezpečí poškození!**

Při přepravě vezměte v úvahu hmotnost přístroje.

Přístroj uložte nebo zajistěte v souladu s příslušnými směrnicemi, aby během přepravy nemohl sklouznout nebo se nepohyboval.

2. Při přepravě ve vozidle zajistěte přístroj podle příslušných platných směrnic proti sklouznutí a převržení.

### **Skladování**

#### **POZOR**

#### **Nebezpečí poškození mrazem!**

Neúplně vyprázdněný přístroj může být poškozen mrazem.

Před uskladněním přístroj i příslušenství úplně vyprázdněte.

Přístroj chráňte před mrazem.

Přístroj skladujte na místě bez mrazu a nikoli venku.

#### **⚠ UPOZORNĚNÍ**

#### **Nebezpečí zranění a poškození!**

Na nakloněných plochách se může přístroj převrátit.

Při skladování vezměte v úvahu hmotnost přístroje.

1. Zcela vyprázdněte čerpadlo a příslušenství.
2. Čerpadlo a příslušenství nechte uschnout.
3. Čerpadlo uchovávejte v místě, kde nemrzne.

### **Pomoc při poruchách**

Poruchy mají často jednoduché příčiny, které můžete sami odstranit pomocí následujícího přehledu. V případě pochybností nebo při zde neuvedených poruchách se prosím obraťte na autorizovaný zákaznický servis.

Chyba	Příčina	Odstranění
<b>Čerpadlo běží, ale nečerpá</b>	V čerpadle je vzduch.	1. Sítňovou zástrčku opakovaně odpojte a připojte do zásuvky, dokud se nespustí sání kapaliny.
	Oblast sání je ucpaná.	1. Sítňovou zástrčku vytáhněte ze zásuvky. 2. Vyčistěte oblast sání.
	Hladina kapaliny je v manuálním provozu příliš nízká.	1. Čerpadlo pokud možno ponořte hlouběji do čerpané kapaliny, viz kapitola <i>Provoz</i> .
<b>Čerpadlo se nerozsbíhá nebo se za provozu náhle zastaví</b>	Přerušený přívod proudu.	1. Zkontrolujte pojistky a elektrické spoje.
	Tepelný ochranný spínač vypnul čerpadlo z důvodu přehřátí.	1. Sítňovou zástrčku vytáhněte ze zásuvky. 2. Nechte čerpadlo vychladnout. 3. Odstraňte částice nečistot v oblasti sání. 4. Vyčistěte oblast sání. 5. Zabraňte běhu čerpadla nasucho.
	Částice nečistot ucpávají oblast sání.	1. Sítňovou zástrčku vytáhněte ze zásuvky. 2. Vyčistěte oblast sání.
<b>Klesá čerpací výkon</b>	Oblast sání je ucpaná.	1. Sítňovou zástrčku vytáhněte ze zásuvky. 2. Vyčistěte oblast sání.
<b>Čerpací výkon je příliš nízký</b>	Maximální výtláčná výška byla překročena. Průměr hadice a délka hadice byly špatně zvoleny.	1. Dbejte na maximální výtláčnou výšku, viz kapitola <i>Technické parametry</i> . 2. Popřípadě zvolte větší průměr hadice nebo kratší délku hadice, viz kapitola <i>Optimalizace čerpaného množství</i> .
<b>Quick-Connect nelze otevřít nebo zavřít</b>	Zástrčkový systém je znečištěný.	1. Odstraňte příchytku. 2. Vyčistěte příchytku. 3. Namontujte příchytku.
<b>Není možné hýbat s filtračním košem</b>	Filtrační koš je znečištěný.	1. Uvolněte zajišťovací šrouby pomocí šroubováku. 2. Odstraňte filtrační koš. 3. Vyčistěte filtrační koš. 4. Namontujte filtrační koš.

## Technické parametry

### SP 16 000 Dual

#### Elektrické připojení

Napětí sítě	V	230-240
Sítňová frekvence	Hz	50
Jmenovitý výkon	W	550

#### Výkonnostní údaje přístroje

Čerpané množství, max.	l/h	16.000
Tlak (max.)	bar	0,9
Dopravní výška (max.)	m	9
Ponorná hloubka (max.)	m	7
Velikost částic (max.) přípustných čerpaných kapalin	mm	20

#### Automatický provoz

Spínací výška plovákového spínače (aretace v nejvyšší pozici)	mm	255-310
Vypínací výška plovákového spínače (aretace v nejvyšší pozici)	mm	115-220
Spínací výška plovákového spínače (aretace v nejnižší pozici)	mm	155-210
Vypínací výška plovákového spínače (aretace v nejnižší pozici)	mm	40-120

#### Manuální provoz

Minimální výška kapaliny, čerpání znečištěné a čisté vody	mm	60
---	----	----

**SP 16 000 Dual**

Výška zbytkové kapaliny, čerpání znečištěné a čisté vody	mm	25
Minimální výška kapaliny, plošné odsávání	mm	40
Výška zbytkové kapaliny, plošné odsávání	mm	1

**Rozměry a hmotnost**

Hmotnost (bez příslušenství)	kg	5,0
------------------------------	----	-----

**Sít'ový kabel**

Délka kabelu	m	10
--------------	---	----

**Upozornění**

Důvod výjimky podle nařízení (EU) 2019/1781, příloha I, oddíl 2 (12): j)

Technické změny vyhrazeny.

**Optimalizace čerpaného množství**

Čerpané množství je tím větší:

- čím menší je dopravní výška.
- čím větší je průměr použité hadice.
- čím kratší je použitá hadice.
- čím menší ztrátu tlaku způsobuje připojené příslušenství.

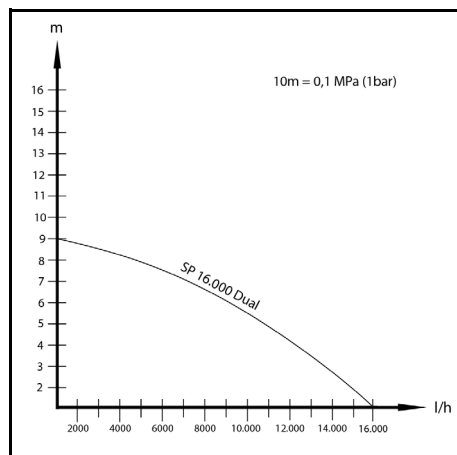
**EU prohlášení o shodě**

Prohlašujeme tímto, že níže uvedený stroj na základě svého provedení a druhu konstrukce, jakož i v provedení námi uváděném na trh, vyhovuje příslušným základním bezpečnostním a zdravotním požadavkům podle směrnic EU. V případě provedení námi neschválené změny stroje ztrácí toto prohlášení svoji platnost.

Výrobek: Čerpadlo

Typ: 1.645-xxx

**Příslušné směrnice EU**

2014/35/EU

2014/30/EU

2011/65/EU

2009/125/ES

**Aplikované(á) nařízení**

(EU) 2019/1781

**Aplikované harmonizované normy**

EN 60335-1

EN 60335-2-41

EN 62233: 2008

EN 55014-1: 2017 + A11: 2020

EN 55014-2: 2015

EN 61000-3-2: 2014

EN 61000-3-3: 2013

EN IEC 63000: 2018

Níže podepsaní jednají z pověření a se zplnomocněním představenstva společnosti.

H. Jenner

Chairman of the Board of Management

S. Reiser

Manager Regulatory Affairs & Certification

Zmocněnec pro dokumentaci:

S. Reiser

Alfred Kärcher SE & Co. KG

Alfred-Kärcher-Str. 28 - 40

71364 Winnenden (Německo)

Tel.: +49 7195 14-0

Fax: +49 7195 14-2212

Winnenden, 2021/06/01

**Kazalo**

Splošna navodila.....	88
Namenska uporaba.....	89
Stopnje nevarnosti.....	89
Varovanje okolja.....	89
Pribor in nadomestni deli.....	89
Obseg dobave.....	89
Garancija.....	89
Opis naprave.....	89
Zagon.....	90
Obratovanje.....	90
Nega in vzdrževanje.....	91
Transport.....	91
Skladiščenje.....	91
Pomoč pri motnjah.....	91
Tehnični podatki.....	92
Optimizacija črpalne količine.....	93
Izjava EU o skladnosti.....	93

**Splošna navodila**

Pred prvo uporabo naprave preberite ta originalna navodila za uporabo in priložena varnostna navodila ter jih upoštevajte.

Obe knjižici shranite za poznejšo uporabo ali za naslednjega uporabnika.



## Namenska uporaba

Napravo uporabljajte izključno v zasebnem gospodinjstvu.

Namenska uporaba:

- Odvodnjavanje delov stavbe v primeru poplav
- Izčrpavanje in prečrpavanje posod
- Odjem vode iz vodnjakov in jaškov
- Črpanje sladke vode iz čolnov in jaht

Za napotke o načinu delovanja glejte poglavje *Obratovanje*.

### Teškočine, ki jih je dovoljeno črpati

#### **NEVARNOST**

**Smrtna nevarnost in nevarnost poškodovanja pri črpanju eksplozivnih, vnetljivih ali neprimernih snovi!**

*Vnetljive ali eksplozivne snovi se lahko vžgejo ali eksplodirajo.*

*Neustrezne snovi lahko poškodujejo črpalko.*

*Ne črpajte eksplozivnih, vnetljivih ali jedkih tekočin ali plinov (npr. goriv, petroleja, nitrorazredčila) in ne črpajte maščob, olj, slane vode ali odpadne vode iz stranišč ali vode, ki ima manjšo pretočnost kot čista voda.*

Teškočine, ki jih je dovoljeno črpati:

- Sladka voda do določene stopnje onesnaženosti, največja velikost delcev, glejte poglavje *Tehnični podatki*.
- bazenska voda pri predvidenem odmerku dodatkov
- Pralni lug, npr. iz puščajočih pralnih strojev. Nato črpalko sperite in očistite s čisto sladko vodo, glejte poglavje *Izpiranje in čiščenje*.
- Temperatura tekočin, ki se črpajo, mora biti med 5 °C in 35 °C

### Nepravilna uporaba

#### **POZOR**

**Nevarnost poškodb zaradi zmrzali!**

*Obratovanje med zmrzaljo lahko poškoduje napravo.*

*Naprava, ki ni popolnoma izpraznjena, se lahko uniči zaradi zmrzali.*

*Naprave ne uporabljajte pri zmrzali.*

*Napravo zaščitite pred zamrzovanjem.*

#### **POZOR**

**Nevarnost poškodovanja med neprekinjenim delovanjem!**

*Naprava ni primerna za neprekinjeno trajno obratovanje.*

*Naprave ne uporabljajte dalj časa neprekinjeno (npr. trajno obtočno obratovanje v ribnikih) ali kot stacionarno napravo (npr. kot dvizhno napravo, črpalko za fontane).*

#### **Napotek**

*Proizvajalec ne odgovarja za morebitno škodo, ki nastane zaradi nenamenske uporabe ali napačnega upravljanja.*

### Stopnje nevarnosti

#### **NEVARNOST**

- Označuje neposredno nevarnost, ki lahko povzroči težke telesne poškodbe ali smrt.

#### **OPOZORILO**

- Označuje potencialno nevarno situacijo, ki lahko povzroči težke telesne poškodbe ali smrt.

#### **PREVIDNOST**

- Označuje potencialno nevarno situacijo, ki lahko povzroči lahke telesne poškodbe.

## POZOR

- Označuje potencialno nevarno situacijo, ki lahko povzroči materialno škodo.

### Varovanje okolja



Materiali embalaže se lahko reciklirajo. Embalažo odstranite na okolju varen način.



Električne in elektronske naprave vsebujejo dragocene materiale z možnostjo recikliranja, pogosto pa tudi sestavne dele, kot so baterije,

akumulatorske baterije ali olja, ki lahko pri napačni uporabi ali napačnem odstranjevanju škodujejo zdravju ljudi in okolju. Navedeni sestavni deli so kljub temu potrebni za pravilno delovanje naprave. Naprave, označene s tem simbolom, ne smete odvreči med gospodinjinske odpadke.

### Napotki o sestavinah (REACH)

Aktualne informacije najdete na spletnem naslovu:

[www.kaercher.com/REACH](http://www.kaercher.com/REACH)

### Pribor in nadomestni deli

Uporabljajte samo originalni pribor in originalne nadomestne dele, ki zagotavljajo varno in nemoteno delovanje naprave.

Informacije o priboru in nadomestnih delih najdete na spletnem naslovu [www.kaercher.com](http://www.kaercher.com).

### Obseg dobave

Obseg dobave je upodobljen na embalaži. Pri odstranjevanju embalaže preverite, ali je vsebina popolna. Če manjka pribor ali če so med transportom nastale poškodbe, obvestite prodajalca.

### Garancija

V vsaki državi veljajo garancijski pogoji, ki jih je izdala naša pristojna prodajna družba. V garancijskem roku bodo morebitne motnje v delovanju naprave odpravljene brezplačno, če je njihov vzrok napaka v materialu ali napaka v izdelavi. Pri uveljavljanju garancije zagotovite dokazilo o nakupu in stopite v stik s prodajalcem ali najbližjim servisom.

Naslov najdete na hrbtni strani.

### Opis naprave

Glejte slike na straneh s slikami

Slika A

- ① Nosilni ročaj
- ② Omrežni priključni kabel z vtičem
- ③ Samodejna naprava za odzračevanje
- ④ Priključek cevi Quick-Connect
- ⑤ Priključni kos za črpalko G 1 ½ (1", 1 ¼" in 1 ½" priključek cevi in G 1 ½ - navoj)
- ⑥ \*Priključni kos za črpalko G 1 (3/4" in 1" priključek cevi in G 1 - navoj)
- ⑦ Protipovratni ventil
- ⑧ G 1 - priključek z navoj
- ⑨ Priključni nastavek (G 1 ½ - navoj)
- ⑩ Nastavitev koša filtra
- ⑪ Koš filtra
- ⑫ Zapah (stikalo s plavcem)

13 Nastavitev višine (stikalo s plovcem)

14 Stikalo s plovcem

\*Ni vključeno v obseg dobave.

## Zagon

### ⚠ NEVARNOST

#### **Nevarnost udara elektrike in telesnih poškodb!**

Naprava vsebuje električne in mehanske sestavne dele. Pred sestavljanjem, razstavljanjem ali čiščenjem naprave vedno izkjučite iz električnega omrežja.

#### **Napotek**

Čim krajša je dolžina cevi in čim večji je njen premer, tem večja je zmogljivost črpanja.

Da bi se izognili zamašitvam črpalke, uporabite predfilter za cevi s premerom, manjšim od 1 ¼".

Priključni kos za črpalko je opremljen z vtičnim sistemom (Quick-Connect).

Priključni nastavek s priključnim kosom za črpalko G 1 ½ in priključek z navoji G1 sta dobavljena nesestavljena skupaj z napravo.

#### **Napotek**

Na priključni kos za črpalko G 1 ½ lahko priključite gibke cevi s premerom 1", 1 ¼" in 1 ½".

Da bi zagotovili črpanje zelene velikosti zm, je treba izbrati dovolj velik premer cevi in ustrezno skrajšati priključni kos za črpalko G 1 ½ pri utorih. Tudi pri manjših velikostih zrnih je priporočljiv velik premer cevi, ki omogoča veliko količino pretoka.

**Če uporabljate 1", 1 ¼" ali 1 ½" gibko cev, priključite gibko cev na črpalko:**

1 Priključni kos za črpalko G 1 ½ privijte na priključni nastavek.

#### **Slika B**

2 Cevno sponko pritisnite na gibko cev.

3 Potisnite gibko cev na priključni kos za črpalko G 1 ½ in jo pritrdite s cevno sponko.

4 Priključni nastavek potisnite v Quick-Connect.

#### **Slika C**

**Če uporabljate ¾" ali 1" gibko cev, priključite gibko cev na črpalko:**

1 Priključek z navoji G 1 privijte na priključni nastavek.

#### **Slika B**

2 Na priključek z navoji G 1 namestite poseben priključni kos za črpalko G 1 (6.997-359.0 priključni kos za črpalko G 1 (33,3 mm), vključno s protipovratnim ventilom - ni vključen v obseg dobave):

a Na priključek z navoji G 1 namestite protipovratni ventil tako, da je napis »UP« čitljiv.

b Priključni kos za črpalko G 1 privijte na priključek z navoji G 1.

3 Cevno sponko pritisnite na gibko cev.

4 Potisnite gibko cev na priključni kos za črpalko G 1 in jo pritrdite s cevno sponko.

5 Priključni nastavek potisnite v Quick-Connect.

#### **Slika C**

**Nastavite/potopite črpalko:**

1 Nastavitev višine stikala s plovcem vstavite v zapah.

#### **Slika D**

2 Črpalko varno postavite na trdno podlago v črpano tekočino ali jo potopite s pomočjo vrvi, pritrjene na nosilni ročaj.

#### **Napotek**

Območje sesanja ne sme biti blokirano z nečistočami. Če so tla blatna, postavite črpalko na opeko ali podobno podlago. Prepričajte se, da je črpalka v vodoravni legi. Črpalke ne prenašajte za kabl ali gibko cev.

## Obratovanje

### ⚠ NEVARNOST

#### **Smrtna nevarnost zaradi električnega udara!**

Smrtna nevarnost zaradi električnega udara, če se dotaknete delov pod napetostjo.

Med obratovanjem se ne dotikajte vrvi, pritrjene na nosilni ročaj, ali predmetov, ki so v stiku s črpano tekočino (npr. cevovodov, ki štrlijo v črpano tekočino, ograji), in ne segajte v črpano tekočino.

### Samodejna naprava za odzračevanje

1. Ko je nivo tekočine nizek, se zrak, ki ga črpalka vsrka ali je v njej, izloči skozi samodejno napravo za odzračevanje. Poleg zraka lahko uhaja tudi tekočina.



Če ima črpalka težave pri sesanju, ko je nivo tekočine nizek, večkrat odklopite in priključite električni vtič, da pospešite postopek sesanja.

#### **Slika E**

### Nastavitev koša filtra

Koš filtra se lahko upravlja v dveh položajih.

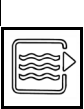
#### **Slika F**

	Črpanje umazane in čiste vode. Ta položaj koša filtra priporočamo na začetku postopka črpanja, saj je takrat zmogljivost črpanja črpalke največja.
	Plosko sesanje. V tem položaju koša filtra je pri ročnem obratovanju mogoče plosko sesanje do višine ostanka tekočine 1 mm.

1. Črpalko postavite na tla.
2. Črpalko vpnite med noge in primate nosilni ročaj.
3. Koš filtra odstranite tako, da ročaj obrnete v desno.
4. Prestavite koš filtra v zeleni položaj.
5. Koš filter vstavite tako, da ročaj obrnete v levo.

### Avtomatsko obratovanje

1. Stikalo s plovcem s pomočjo nastavitve višine in dolžino kabla nastavite med stikalo s plovcem in zapahom.

#### **Napotek**

Kadar črpalka deluje brez nadzora, vedno nastavite stikalo s plovcem v najvišji položaj, da zagotovite zanesljiv izklop črpalke.

#### **Slika G**

Če je stikalo s plovcem nastavljeno v najnižji položaj, nastavite dolžino kabla med stikalo s plovcem in zapahom na 2,5 cm, glejte oznako na kablu.

#### **Slika H**

2. Prestavite koš filtra v položaj »Črpanje umazane in čiste vode«, glejte poglavje *Nastavitev koša filtra*.

3. Priključite električni vtič v vtičnico.

#### **Napotek**

V samodejnem načinu stikalo s plovcem samodejno krmili proces črpanja. Črpalka se vklopi takoj, ko stikalo s plovcem zaradi naraščajočega nivoja tekočine doseže vklopno višino.

Črpalka se izklopi takoj, ko stikalo s plovcem zaradi padajočega nivoja tekočine doseže izklopno višino. Zagotovljena mora biti svoboda gibanja stikala s plovcem.

## Napotek

Višina preklopa je odvisna od:

- Položaja stikala s plovcem.
- Dolžine kabla med stikalom s plovcem in zapahom. Dolžina kabla mora biti vsaj 2,5 cm. Priporočamo, da ohranite nastavljeno dolžino kabla. Za določitev višin preklopa glejte poglavje Tehnični podatki.

## Ročno obratovanje

### Napotek

V ročnem obratovanju črpalka ostane vklopljena.

Določeno višino ostanka tekočine (glejte poglavje Tehnični podatki) je mogoče doseči le med ročnim upravljanjem.

1. Stikalo s plovcem pritrđite v zapah, obrnjeno navzgor.  
**Slika 1**
2. Koš filtra premaknite v zeleni položaj glede na nivo tekočine (glejte poglavje Tehnični podatki in Nastavitev koša filtra).

## POZOR

**Nevarnost poškodovanja pri suhem teku!**

Zaradi suhega teka se črpalka bolj obrabi.

Med ročnim obratovanjem črpalke ne puščajte brez nadzora.

V primeru suhega teka takoj izvlecite električni vtič iz vtičnice.

3. Priključite električni vtič v vtičnico.

## Konec uporabe

1. Izklopite električni vtič iz omrežne vtičnice. Naprava se zaustavi.

## POZOR

**Nevarnost poškodovanja!**

Nevarnost poškodovanja zaradi zasušene umazanije ali dodatkov.

Po vsaki uporabi napravo takoj sperite in očistite.

2. Če je bila črpšana umazana tekočina ali tekočina z dodatki, napravo takoj po koncu delovanja sperite in očistite, glejte poglavje Izpiranje in čiščenje.
3. Izpraznite napravo in pribor ter ju pustite, da se posušita.

## Nega in vzdrževanje

### ⚠ NEVARNOST

**Nevarnost udara elektrike in telesnih poškodb!**

Naprava vsebuje električne in mehanske sestavne dele. Otroci ne smejo izvajati čiščenja in uporabniškega vzdrževanja.

## Izpiranje in čiščenje

### POZOR

**Nevarnost poškodovanja!**

Nevarnost poškodovanja zaradi zasušene umazanije ali dodatkov.

Po vsaki uporabi napravo takoj sperite in očistite.

1. Če je bila črpšana umazana tekočina ali tekočina z dodatki, je treba napravo nato izprati: Z napravo črpajte čisto sladko vodo brez dodatkov, dokler iz naprave ne izperete vse umazanije ali dodatkov.

### ⚠ NEVARNOST

**Nevarnost udara elektrike in telesnih poškodb!**

Naprava vsebuje električne in mehanske sestavne dele. Pred sestavljanjem, razstavljanjem ali čiščenjem napravo vedno izključite iz električnega omrežja.

2. Izklopite električni vtič iz omrežne vtičnice.

3. Pritisnite tipko hitrega priključka Quick-Connect in snemite priključni nastavek.

### Slika C

4. Po potrebi odstranite ostanke z gibke cevi in hitrega priključka Quick-Connect.
5. Zunanost naprave očistite z mehko, čisto krpo in čisto sladko vodo.
6. Izpraznite napravo in pribor ter ju pustite, da se posušita.

## Vzdrževanje

Naprave ni treba vzdrževati.

## Transport

### Ročni transport

#### ⚠ PREVIDNOST

**Nevarnost telesnih poškodb zaradi spotikanja!**

Obstaja nevarnost telesnih poškodb zaradi spotikanja ob ohlapne kable in gibke cevi.

Pri premikanju naprave pazite na kable in gibke cevi.

1. Dvignite napravo za nosilni ročaj in jo nesite.

### Transport v vozilu

#### ⚠ OPOZORILO

**Nevarnost telesnih poškodb, nevarnost poškodb naprave!**

Pri transportu upoštevajte težo naprave.

Napravo shranite ali zavarujte v skladu z veljavnimi smernicami, da med transportom ne zdrsne ali je ne premetava.

2. Pri transportu v vozilih zavarujte napravo pred zdrsom in prevrnitvijo v skladu z veljavnimi smernicami.

## Skladiščenje

### POZOR

**Obstaja nevarnost poškodb zaradi zmrzali!**

Naprava, ki ni popolnoma izpraznjena, se lahko zaradi zmrzali uniči.

Napravo in dodatke popolnoma izpraznite, preden jih shranite.

Napravo zaščitite pred zamrzovanjem.

Napravo hranite na mestu, kjer ni zmrzali, in ne na prostem.

#### ⚠ PREVIDNOST

**Nevarnost telesnih poškodb in materialne škode!**

Na nagnjenih površinah se lahko naprava prevrne.

Pri skladiščenju upoštevajte težo naprave.

1. Črpalko in pribor popolnoma izpraznite.
2. Počakajte, da se črpalka in pribor posušita.
3. Črpalko shranite na mestu, kjer ni zmrzali.

## Pomoč pri motnjah

Motnje imajo pogosto enostavne vzroke, ki jih lahko s pomočjo naslednjega pregleda odpravite sami. Pri dveh ali motnjah, ki tukaj niso navedene, stopite v stik s pooblaščenim servisno službo.

Napaka	Vzrok	Odpravljanje
<b>Črpalka deluje, vendar ne črpa.</b>	V črpalci je zrak.	1. Večkrat izvlecite in vstavite omrežni vtič, da črpalka vsesa tekočino.
	Območje vsesavanja je zamašeno.	1. Omrežni vtič izvlecite iz vtičnice. 2. Očistite območje vsesavanja.
	Nivo tekočine pri ročnem obratovanju je prenizek.	1. Črpalno čim globlje potopite v tekočino za črpanje, glejte poglavje <i>Obratovanje</i> .
<b>Črpalka se ne zažene oziroma nenadoma obstane med obratovanjem.</b>	Električno napajanje je prekinjeno.	1. Preverite varovalke in električne povezave.
	Zaščitno toplotno stikalo je izklopilo črpalno zaradi pregretja.	1. Omrežni vtič izvlecite iz vtičnice. 2. Počakajte, da se črpalka ohladi. 3. Odstranite delce umazanije iz območja vsesavanja. 4. Očistite območje vsesavanja. 5. Preprečite suhi tek črpalke.
	Delci umazanije zapirajo območje vsesavanja.	1. Omrežni vtič izvlecite iz vtičnice. 2. Očistite območje vsesavanja.
<b>Črpalna moč upada.</b>	Območje vsesavanja je zamašeno.	1. Omrežni vtič izvlecite iz vtičnice. 2. Očistite območje vsesavanja.
<b>Zmogljivost črpanja je premajhna</b>	Najvišja višina črpanja je bila presežena. Premer cevi in dolžina cevi sta napačno izbrana.	1. Upoštevajte največjo višino črpanja, glejte poglavje <i>Tehnični podatki</i> . 2. Po potrebi izberite večji premer cevi ali krajšo dolžino cevi, glejte poglavje <i>Optimizacija črpalne količine</i> .
<b>Priključka Quick-Connect ni mogoče odpreti ali zapreti.</b>	Vtični sistem je umazan.	1. Odstranite sponko. 2. Očistite sponko. 3. Namestite sponko.
<b>Koša filtra ni mogoče premakniti</b>	Koš filtra je umazan.	1. Z izvijačem odvijte zaskočni vijak. 2. Odstranite koš filtra. 3. Očistite koš filtra. 4. Namestite koš za filter.

## Tehnični podatki

### SP 16.000 Dual

Električni priključek		
Napetost omrežja	V	230-240
Omrežna frekvenca	Hz	50
Nazivna moč	W	550
Močnostni podatki naprave		
Črpalna količina (najv.)	l/h	16.000
Tlak (maks.)	bar	0,9
Višina črpanja (maks.)	m	9
Potopna globina (maks.)	m	7
Velikost delcev (maks.) dovoljenih tekočin, ki se črpajo	mm	20
Avtomatsko obratovanje		
Vklopna višina stikala s plovcem (zapah v najvišjem položaju)	mm	255-310
Izklopna višina stikala s plovcem (zapah v najvišjem položaju)	mm	115-220
Vklopna višina stikala s plovcem (zapah v najnižjem položaju)	mm	155-210
Izklopna višina stikala s plovcem (zapah v najnižjem položaju)	mm	40-120
Ročno obratovanje		
Najmanjši nivo tekočine Črpanje umazane in čiste vode	mm	60
Nivo preostale tekočine Črpanje umazane in čiste vode	mm	25

## SP 16.000 Dual

Najmanjši nivo tekočine Plosko sesanje	mm	40
Nivo preostale tekočine Plosko sesanje	mm	1
<b>Mere in teže</b>		
Teža (brez pribora)	kg	5,0
<b>Omrežni kabel</b>		
Dolžina kabla	m	10

### Napotek

Razlog za izjemo v skladu z Uredbo (EU) 2019/1781 Priloga I Točka 2 (12): j)

Pridržana pravica do tehničnih sprememb!

EN 61000-3-2: 2014

EN 61000-3-3: 2013

EN IEC 63000: 2018

Podpisniki ravnajo po navodilih in s pooblastilom uprave.

## Optimizacija črpalne količine

Črpalna količina je toliko večja:

- koliko nižja je višina črpanja.
- koliko večji so premeri uporabljenih gibkih cevi.
- koliko krajša je uporabljena gibka cev.
- koliko manjšo izgubo tlaka povzroča priključen pribor.



H. Jenner

Chairman of the Board of Management



S. Reiser

Manager Regulatory Affairs & Certification

Pooblaščen oseba za dokumentacijo:

S. Reiser

Alfred Kärcher SE & Co. KG

Alfred-Kärcher-Str. 28 - 40

71364 Winnenden (Nemčija)

Tel.: +49 7195 14-0

Faks: +49 7195 14-2212

Winnenden, 1. 6. 2021

## Spis treści

Wskazówki ogólne .....	93
Zastosowanie zgodne z przeznaczeniem .....	93
Stopnie zagrożenia .....	94
Ochrona środowiska .....	94
Akcesoria i części zamienne .....	94
Zakres dostawy .....	94
Gwarancja .....	94
Opis urządzenia .....	94
Uruchamianie .....	95
Eksplotacja .....	95
Czyszczenie i konserwacja .....	96
Transport .....	96
Przechowywanie .....	97
Usuwanie usterek .....	97
Dane techniczne .....	98
Optymalizacja wydajności pompy .....	98
Deklaracja zgodności UE .....	99

## Wskazówki ogólne



Przed rozpoczęciem użytkowania urządzenia należy przeczytać oryginalną instrukcję obsługi oraz załączone

wskazówki dotyczące bezpieczeństwa. Postępować zgodnie z podanymi instrukcjami.

Oba zeszyty przechować do późniejszego wykorzystania lub dla następnego użytkownika.

## Zastosowanie zgodne z przeznaczeniem

Urządzenie jest przeznaczone wyłącznie do stosowania w gospodarstwach domowych.

Zastosowanie zgodne z przeznaczeniem:

- Odwadnianie części budynku w przypadku zalania

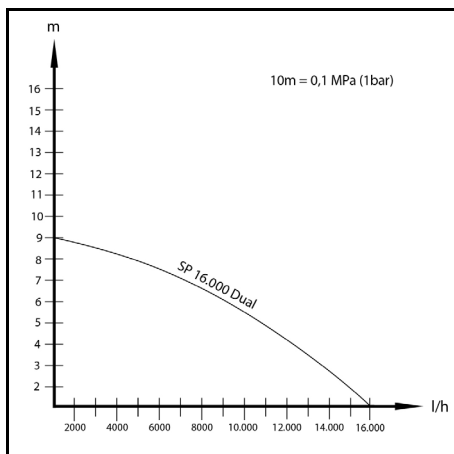

## Izjava EU o skladnosti

S tem izjavljamo, da v nadaljevanju navedeni stroj zaradi svoje zasnove in konstrukcije ter v izvedbi, kakršno dajemo na tržišče, ustreza osnovnim zahtevam glede varnosti in varovanja zdravja v skladu z EU-direktivami. V primeru sprememb na stroju brez našega soglasja ta izjava izgubi veljavnost.

Izdelek: Črpalka

Tip: 1.645-xxx

### Zadevne EU-direktive

2014/35/EU

2014/30/EU

2011/65/EU

2009/125/ES

### Uporabljena(-e) uredba(-e)

(EU) 2019/1781

### Uporabljeni harmonizirani standardi

EN 60335-1

EN 60335-2-41

EN 62233: 2008

EN 55014-1: 2017 + A11: 2020

EN 55014-2: 2015

- Przepompowywanie i wypompowywanie cieczy ze zbiorników
  - Pompowanie wody ze studni i szybów
  - Wypompowywanie słodkiej wody z lodzi i jachtów
- Wskazówki dotyczące działania patrz rozdział *Eksploatacja*.

### Dopuszczalne przetwarzane cieczy

#### **⚠ NIEBEZPIECZEŃSTWO**

**Zagrożenie życia i niebezpieczeństwo uszkodzenia przy tłoczeniu substancji wybuchowych, łatwopalnych lub nieodpowiednich!**

Substancje łatwopalne lub wybuchowe mogą ulec zapłonowi lub eksplodować.

Nieodpowiednie substancje mogą uszkodzić pompę.

Nie wolno tłoczyć cieczy ani gazów wybuchowych, łatwopalnych lub żrących (np. paliw, ropy naftowej, rozcieńczalników nitro), nie wolno również tłoczyć tłuszczu, olejów, słonej wody lub ścieków z toalet, a także wody o mniejszej płynności niż woda czysta.

Dopuszczalne przetwarzane cieczy:

- Woda słodka do podanego stopnia zanieczyszczenia, maksymalna wielkość cząstek patrz rozdział *Dane techniczne*.
- Woda z basenów pływackich przy właściwym dozowaniu dodatków
- Roztwór myjący, np. z nieszczelnych prałek. Następnie należy przepłukać i wyczyścić pompę czystą, słodką wodą, patrz rozdział *Płukanie i czyszczenie*.
- Temperatura tłoczonych cieczy musi wynosić od 5°C do 35°C

### Niewłaściwe użytkowanie

#### **UWAGA**

**Niebezpieczeństwo uszkodzenia przez mróz!**

Praca podczas mrozu może spowodować uszkodzenie urządzenia.

Urządzenie, które nie jest całkowicie opróżnione, może zostać uszkodzone na skutek działania mrozu.

Nie eksploatować urządzenia podczas mrozu.

Chronić urządzenie przed mrozem.

#### **UWAGA**

**Niebezpieczeństwo uszkodzenia podczas pracy ciągłej!**

Urządzenie nie jest przeznaczone do nieprzerwanej pracy ciągłej.

Nie należy eksploatować urządzenia w sposób ciągły przez dłuższy czas (np. ciągła praca cyrkulacyjna w stawach) lub jako instalacji stacjonarnej (np. jako urządzenia do odpompowywania ścieków, pompy fontannowej).

#### **Wskazówka**

Producent nie ponosi odpowiedzialności za ewentualne szkody powstałe w wyniku użytkowania niezgodnego z przeznaczeniem lub nieprawidłowej obsługi.

### Stopień zagrożenia

#### **⚠ NIEBEZPIECZEŃSTWO**

- Wskazówka dot. bezpośredniego zagrożenia, prowadzącego do ciężkich obrażeń ciała lub do śmierci.

#### **⚠ OSTRZEŻENIE**

- Wskazówka dot. możliwie niebezpiecznej sytuacji, mogącej prowadzić do ciężkich obrażeń ciała lub śmierci.

#### **⚠ OSTROŻNIE**

- Wskazówka dot. możliwie niebezpiecznej sytuacji, która może prowadzić do lekkich zranień.

#### **UWAGA**

- Wskazówka dot. możliwie niebezpiecznej sytuacji, która może prowadzić do szkód materialnych.

### Ochrona środowiska



Materiały, z których wykonano opakowania, nadają się do recyklingu. Opakowania poddać utylizacji przyjaznej dla środowiska naturalnego.



Elektryczne i elektroniczne urządzenia zawierają cenne surowce wtórne, a często również takie części składowe jak baterie, akumulatory lub olej, które w razie niewłaściwej obsługi lub nieprawidłowej utylizacji mogą stanowić potencjalne zagrożenie dla zdrowia ludzkiego i środowiska naturalnego. Jednak te części składowe są niezbędne do prawidłowej pracy urządzenia. Urządzeń oznaczonych tym symbolem nie można wyrzucać do odpadów z gospodarstw domowych.

#### **Wskazówki dotyczące składników (REACH)**

Aktualne informacje dotyczące składników można znaleźć na stronie: [www.kaercher.com/REACH](http://www.kaercher.com/REACH)

### Akcesoria i części zamienne

Należy stosować tylko oryginalne akcesoria i części zamienne, ponieważ gwarantują one bezpieczną i bezawaryjną pracę urządzenia.

Informacje dotyczące akcesoriów i części zamiennych można znaleźć na stronie [www.kaercher.com](http://www.kaercher.com).

### Zakres dostawy

Zakres dostawy urządzenia jest przedstawiony na opakowaniu. Podczas rozpakowywania urządzenia należy sprawdzić, czy w opakowaniu znajdują się wszystkie elementy. W przypadku stwierdzenia braków w akcesoriach lub szkód powstałych w transporcie należy zwrócić się do dystrybutora.

### Gwarancja

W każdym kraju obowiązują warunki gwarancji określone przez dystrybutora urządzeń Kärcher. Ewentualne usterek urządzenia usuwane są w okresie gwarancji bezpłatnie, o ile spowodowane są błędem materiałowym lub produkcyjnym. W sprawach napraw gwarancyjnych prosimy kierować się z dowodem zakupu do dystrybutora lub do autoryzowanego punktu serwisowego.

(Adres znajduje się na odwrocie)

### Opis urządzenia

**Ilustracje: patrz strony z rysunkami**

**Rysunek A**

- ① Uchwyt do noszenia
- ② Kabel sieciowy z wtyczką
- ③ Automatem urządzenie odpowietrzające
- ④ Przyłącze węża Quick-Connect
- ⑤ Przyłącze pompy G 1 ½ (przyłącze węża 1", 1 ¼" i 1 ½" oraz gwint G 1 ½)
- ⑥ \*Przyłącze pompy G 1 (przyłącze węża 3/4" i 1" oraz gwint G 1)
- ⑦ \*Zawór przeciwwrotny

- ⑧ Przyłącze gwintowane G 1
- ⑨ Króciec przyłączeniowy (gwint G 1½)
- ⑩ Ustawianie kosza filtracyjnego
- ⑪ Kosz filtracyjny
- ⑫ Blokada (przełącznik pływakowy)
- ⑬ Regulacja wysokości (przełącznik pływakowy)
- ⑭ Wyłącznik pływakowy

\* Nie należy do zakresu dostawy.

## Uruchamianie

### ⚠ NIEBEZPIECZEŃSTWO

**Niebezpieczeństwo porażenia prądem i odniesienia obrażeń!**

Urządzenie zawiera elementy elektryczne i mechaniczne.

Przed montażem, demontażem lub czyszczeniem należy zawsze odłączyć urządzenie od zasilania elektrycznego.

#### Wskazówka

Im mniejsza długość i większa średnica węża, tym większa wydajność tłoczenia.

Aby uniknąć zatkania pompy, należy zastosować filtr wstępny dla wężu o średnicy mniejszej niż 1¼".

Przyłącze pompy wyposażone jest w system wtykowy (Quick-Connect).

Króciec przyłączeniowy z przyłączem pompy G 1½ oraz przyłącze gwintowane G1 są dostarczane luzem razem z urządzeniem.

#### Wskazówka

Do przyłącza pompy G 1½ można podłączać węże o średnicy 1", 1¼" i 1½".

Aby możliwe było tłoczenie cząstek o żądanej wielkości, należy dobrać odpowiednio dużą średnicę węża i odpowiednio skrócić element przyłączeniowy pompy G 1½ przy rowkach. Większa średnica węża jest również zalecana w przypadku mniejszych ziaren, co umożliwi zwiększenie natężenia przepływu.

**Podłączyć wąż do pompy, w razie użycia węża 1", 1¼" lub 1½":**

- 1 Przykręcić przyłącze pompy G 1½ do króćca przyłączeniowego.

#### Rysunek B

- 2 Wsunąć opaskę zaciskową na wąż.
- 3 Założyć wąż na przyłącze pompy G 1½ i zamocować go za pomocą opaski zaciskowej.
- 4 Wcisnąć króciec przyłączeniowy w złącze typu Quick-Connect.

#### Rysunek C

**Podłączyć wąż do pompy, w razie użycia węża ¾" lub 1":**

- 1 Przyłącze gwintowane G 1 przykręcić do króćca przyłączeniowego.

#### Rysunek B

- 2 Zamontować specjalne wyposażenie dodatkowe przyłącza pompy G 1 (6.997-359.0 przyłącze pompy G 1 (33,3 mm) razem z zaworem zwrotnym - nie wchodzi w zakres dostawy) na przyłączy gwintowanym G 1:
  - a Umieścić zawór zwrotny na przyłączy gwintowanym G 1 w taki sposób, aby napis "UP" był czytelny.
  - b Nakręcić przyłącze pompy G 1 na przyłącze gwintowane G 1.

- 3 Wsunąć opaskę zaciskową na wąż.
- 4 Założyć wąż na przyłącze pompy G 1 i zamocować go za pomocą opaski zaciskowej.
- 5 Wcisnąć króciec przyłączeniowy w złącze typu Quick-Connect.

#### Rysunek C

#### Ustawianie / zanurzenie pompy:

- 1 Włożyć regulator wysokości przełącznika pływakowego do blokady.

#### Rysunek D

- 2 Ustawić pompę bezpiecznie na twardym podłożu w cieczy przeznaczonej do tłoczenia lub zanurzyć ją za pomocą liny przymocowanej do uchwytu transportowego.

#### Wskazówka

Obszar zasysania nie może być zablokowany przez zanieczyszczenia. Jeśli podłoże jest błotniste, ustawić pompę na ceglach lub podobnym podłożu. Upewnić się, że pompa jest ustawiona poziomo. Nie przenosić pompy trzymając za kabel lub wąż.

## Eksploatacja

### ⚠ NIEBEZPIECZEŃSTWO

**Śmiertelne niebezpieczeństwo porażenia prądem elektrycznym!**

W przypadku dotknięcia części znajdujących się pod napięciem występuje zagrożenie życia na skutek porażenia prądem.

Podczas pracy nie dotykać liny przymocowanej do uchwytu ani żadnych przedmiotów mających kontakt z pompowaną cieczą (np. przewodów rurowych zanurzonych w pompowanej cieczy, poręczy) i nie sięgać do pompowanej cieczy.

#### Automatyczne urządzenie odpowietrzające

1. Gdy poziom cieczy jest niski, ewentualne powietrze zasysane lub znajdujące się w pompie wydostaje się przez automatyczne urządzenie odpowietrzające. Oprócz powietrza może wyciekać także ciecz. Jeśli przy niskim poziomie cieczy pompa ma problemy z zasysaniem, należy kilkakrotnie odłączyć i podłączyć wtyczkę sieciową, aby wspomóc proces zasysania.

#### Rysunek E

#### Ustawianie kosza filtracyjnego

Kosz filtracyjny może pracować w 2 położeniach.

#### Rysunek F

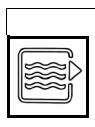
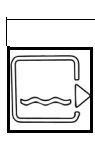
	<p>Tłoczenie wody brudnej i czystej. Zaleca się takie ustawienie kosza filtracyjnego na początku procesu pompowania, ponieważ wtedy wydajność pompy jest największa.</p>
	<p>Wypompowywanie. W takim ustawieniu kosza filtracyjnego w trybie ręcznym możliwe jest wypompowywanie do 1 mm wysokości cieczy resztkowej.</p>

1. Ustawić pompę na podłożu.
2. Zablokować pompę między stopami i chwycić za uchwyt.
3. Odblokować kosz filtracyjny, obracając uchwyt w prawo.
4. Ustawić kosz filtracyjny w żądanej pozycji.

5. Zablokować kosz filtracyjny, obracając uchwyt w lewo.

### Tryb automatyczny

1. Ustawić przełącznik pływakowy za pomocą regulatora wysokości i długość kabla pomiędzy przełącznikiem pływakowym a blokadą.

#### Wskazówka

Gdy pompa pracuje bez nadzoru, zawsze należy ustawić przełącznik pływakowy w najwyższym położeniu, aby zapewnić niezawodne wyłączenie pompy.

#### Rysunek G

Jeśli przełącznik pływakowy jest ustawiony w najniższym położeniu, ustawić długość kabla między przełącznikiem pływakowym a blokadą na 2,5 cm, patrz oznaczenie na kablu.

#### Rysunek H

2. Ustawić kosz filtracyjny w pozycji "Tłoczenie wody brudnej i czystej", patrz rozdział *Ustawianie kosza filtracyjnego*.
3. Włożyć wtyczkę sieciową do gniazdka.

#### Wskazówka

W trybie automatycznym przełącznik pływakowy automatycznie steruje procesem pompowania. Pompa włącza się, gdy tylko przełącznik pływakowy osiągnie wysokość włączania na skutek wzrastającego poziomu cieczy.

Pompa wyłącza się w momencie, gdy przełącznik pływakowy osiągnie poziom wyłączenia na skutek obniżenia poziomu cieczy. Należy zagwarantować swobodę ruchu przełącznika pływakowego.

#### Wskazówka

Wysokości przełączania są różne w zależności od:

- położenia przełącznika pływakowego.
  - długości kabla między przełącznikiem pływakowym a blokadą.
- Długość kabla musi wynosić co najmniej 2,5 cm. Zaleca się zachowanie ustawionej długości kabla. Wysokości przełączania, patrz rozdział *Dane techniczne*.

### Praca w trybie ręcznym

#### Wskazówka

W trybie ręcznym pompa pozostaje włączona. Podany poziom cieczy resztkowej (patrz rozdział *Dane techniczne*) można osiągnąć tylko podczas pracy w trybie ręcznym.

1. Zamocować w blokadzie przełącznik pływakowy skierowany do góry.

#### Rysunek I

2. Ustawić kosz filtracyjny w żądanym położeniu w zależności od poziomu cieczy (patrz rozdział *Dane techniczne* oraz *Ustawianie kosza filtracyjnego*).

### UWAGA

**Niebezpieczeństwo uszkodzenia w razie pracy na sucho!**

Praca na sucho prowadzi do zwiększonego zużycia pompy.

Nie należy pozostawiać pompy bez nadzoru podczas pracy w trybie ręcznym.

W razie pracy na sucho natychmiast wyjąć wtyczkę sieciową z gniazdka.

3. Włożyć wtyczkę sieciową do gniazdka.

### Zakończenie pracy

1. Odłączyć wtyczkę od gniazdka.  
Urządzenie zatrzyma się.

### UWAGA

**Niebezpieczeństwo uszkodzenia!**

**Niebezpieczeństwo uszkodzenia z powodu zaschniętych zanieczyszczeń lub dodatków.**

Plukać i czyścić urządzenie natychmiast po każdym użyciu.

2. Jeśli pompowana była brudna ciecz lub ciecz z dodatkami, natychmiast po zakończeniu pracy należy przepłukać i wyczyścić urządzenie, patrz rozdział *Plukanie i czyszczenie*.

3. Opróżnić urządzenie oraz akcesoria i pozostawić do wyschnięcia.

### Czyszczenie i konserwacja

#### ⚠ NIEBEZPIECZEŃSTWO

**Niebezpieczeństwo porażenia prądem i odniesienia obrażeń!**

Urządzenie zawiera elementy elektryczne i mechaniczne.

Dzieci nie mogą przeprowadzać czyszczenia ani konserwacji.

### Plukanie i czyszczenie

#### UWAGA

**Niebezpieczeństwo uszkodzenia!**

**Niebezpieczeństwo uszkodzenia z powodu zaschniętych zanieczyszczeń lub dodatków.**

Plukać i czyścić urządzenie natychmiast po każdym użyciu.

1. W przypadku tłoczenia brudnej cieczy lub cieczy z dodatkami, urządzenie należy następnie przepłukać: Urządzenie przepłukać tłocząc czystą, świeżą wodę bez dodatków do momentu, aż wszystkie zanieczyszczenia i dodatki zostaną z niego wypłukane.

#### ⚠ NIEBEZPIECZEŃSTWO

**Niebezpieczeństwo porażenia prądem i odniesienia obrażeń!**

Urządzenie zawiera elementy elektryczne i mechaniczne.

Przed montażem, demontażem lub czyszczeniem należy zawsze odłączyć urządzenie od zasilania elektrycznego.

2. Odłączyć wtyczkę od gniazdka.
3. Naciśnąć przycisk Quick-Connect i zdjąć króciec przyłączeniowy.

#### Rysunek C

4. W razie potrzeby usunąć pozostałości z węża i złączy Quick-Connect.
5. Wyczyścić urządzenie z zewnątrz miękką, czystą szmatką i czystą, słodką wodą.
6. Opróżnić urządzenie oraz akcesoria i pozostawić do wyschnięcia.

### Konserwacja

Urządzenie jest bezobsługowe.

### Transport

Transport ręczny

#### ⚠ OSTROŻNIE

**Niebezpieczeństwo odniesienia obrażeń w wyniku potknięcia!**

Występuje niebezpieczeństwo odniesienia obrażeń w wyniku potknięcia się o luźne kable i węże.

Podczas przenoszenia urządzenia należy uważać na kable i węże.



1. Urządzenie podnosić i przenosić trzymając za uchwyt.

### Transport w pojazdach

#### **⚠ OSTRZEŻENIE**

**Niebezpieczeństwo odniesienia obrażeń, niebezpieczeństwo uszkodzenia!**

Podczas transportu zwrócić uwagę na masę urządzenia.

Urządzenie należy przechowywać lub zabezpieczyć zgodnie z obowiązującymi wytycznymi, aby nie ześlizgnęło się ani nie zostało rzucone podczas transportu.

2. Na czas transportu w pojazdach należy zabezpieczyć urządzenie przed ślizganiem się i przechyleniem zgodnie z obowiązującymi przepisami.

### Przechowywanie

#### **UWAGA**

**Niebezpieczeństwo uszkodzenia przez mróz!**

Urządzenie, które nie jest całkowicie opróżnione, może zostać uszkodzone przez mróz.

Całkowicie opróżnić urządzenie i akcesoria przed przechowywaniem.

*Chronić urządzenie przed mrozem.*

*Przechowywać urządzenie w miejscu zabezpieczonym przed mrozem i nie na zewnątrz.*

#### **⚠ OSTROŻNIE**

**Niebezpieczeństwo odniesienia obrażeń i uszkodzenia!**

Na pochylonych powierzchniach urządzenie może się przewrócić.

Podczas przechowywania uwzględnić masę urządzenia.

1. Całkowicie opróżnić pompę i akcesoria.
2. Pozostawić pompę i akcesoria do wyschnięcia.
3. Pompę przechowywać w miejscu zabezpieczonym przed mrozem.

### Usuwanie usterek

Zakłócenia mają zwykle proste przyczyny, które użytkownik może usunąć sam, korzystając z poniższego przeglądu. W razie wątpliwości lub nie wymienionych tutaj awarii należy się zwrócić do autoryzowanego serwisu.

Błąd	Przyczyna	Sposób usunięcia
<b>Pompa pracuje, ale nie tłoczy</b>	W pompie znajduje się powietrze.	1. Kilkakrotnie odłączyć wtyczkę sieciową od gniazdka i ponownie podłączyć, aż do zasania cieczy.
	Obszar zasysania jest zapchany.	1. Wyciągnąć wtyczkę sieciową z gniazdka. 2. Wyczyścić obszar zasysania.
	Poziom cieczy w trybie ręcznym jest za niski.	1. Jeżeli to możliwe, zanurzyć pompę głębiej w tłoczzonej cieczy, patrz rozdział <i>Eksploatacja</i> .
<b>Pompa nie uruchamia się lub nagle zatrzymuje się w czasie pracy</b>	Dopływ prądu jest przerwany.	1. Sprawdzić bezpieczniki i połączenia elektryczne.
	Termiczny wyłącznik ochronny wyłączył pompę z powodu przegrzania.	1. Wyciągnąć wtyczkę sieciową z gniazdka. 2. Schłodzić pompę. 3. Usunąć cząsteczki brudu z obszaru zasysania. 4. Wyczyścić obszar zasysania. 5. Unikać pracy pompy na sucho.
	Cząsteczki brudu blokują obszar zasysania.	1. Wyciągnąć wtyczkę sieciową z gniazdka. 2. Wyczyścić obszar zasysania.
<b>Spada wydajność pompy</b>	Obszar zasysania jest zapchany.	1. Wyciągnąć wtyczkę sieciową z gniazdka. 2. Wyczyścić obszar zasysania.
<b>Za mała wydajność tłoczenia</b>	Przekroczona została maksymalna wysokość tłoczenia. Średnica i długość węża zostały źle dobrane.	1. Przestrzegać maksymalnej wysokości tłoczenia, patrz rozdział <i>Dane techniczne</i> . 2. W razie potrzeby wybrać większą średnicę węża lub mniejszą długość węża, patrz rozdział <i>Optymalizacja wydajności pompy</i> .
<b>Nie można otworzyć lub zamknąć Quick-Connect</b>	System złązek jest zabrudzony.	1. Wymontować zatrask. 2. Wyczyścić zatrask. 3. Zamontować zatrask.
<b>Nie można przesunąć koşa filtracyjnego</b>	Kosz filtracyjny jest zanieczyszczony.	1. Poluzować śruby blokujące za pomocą śrubokręta. 2. Wyjąć kosz na filtracyjny. 3. Wyczyścić kosz filtracyjny. 4. Zamontować kosz filtracyjny.

## Dane techniczne

### SP 16.000 Dual

#### Przylącze elektryczne

Napięcie sieciowe	V	230-240
Częstotliwość sieciowa	Hz	50
Moc znamionowa	W	550

#### Wydajność urządzenia

Natężenie przepływu (maks.)	l/h	16.000
Ciśnienie (maks.)	bar	0,9
Wysokość tłoczenia (maks.)	m	9
Głębokość zanurzenia (maks.)	m	7
Wielkość cząsteczek (maks.) w dopuszczalnych cieczach transportujących	mm	20

#### Tryb automatyczny

Wysokość włączenia przełącznika pływakowego (blokada w najwyższym położeniu)	mm	255-310
Wysokość wyłączenia przełącznika pływakowego (blokada w najwyższym położeniu)	mm	115-220
Wysokość włączenia przełącznika pływakowego (blokada w najniższym położeniu)	mm	155-210
Wysokość wyłączenia przełącznika pływakowego (blokada w najniższym położeniu)	mm	40-120

#### Praca w trybie ręcznym

Minimalny poziom cieczy, tłoczenie wody brudnej i czystej	mm	60
Poziom cieczy resztkowej, tłoczenie wody brudnej i czystej	mm	25
Minimalna wysokość cieczy, wypompowywanie	mm	40
Wysokość cieczy resztkowej, wypompowywanie	mm	1

#### Wymiary i masa

Ciężar (bez akcesoriów)	kg	5,0
-------------------------	----	-----

#### Przewód zasilający

Długość kabla	m	10
---------------	---	----

#### Wskazówka

Przyczyna wyjątku zgodnie z rozporządzeniem (UE) 2019/1781 załącznik I sekcja 2 (12): j)  
Zmiany techniczne zastrzeżone!

### Optymalizacja wydajności pompy

Wydajność pompy jest tym większa:

- im niższa jest wysokość tłoczenia.
- im większa jest średnica zastosowanego węża.
- im krótszy jest zastosowany wąż.
- im mniejsze straty ciśnienia powodują podłączone akcesoria.

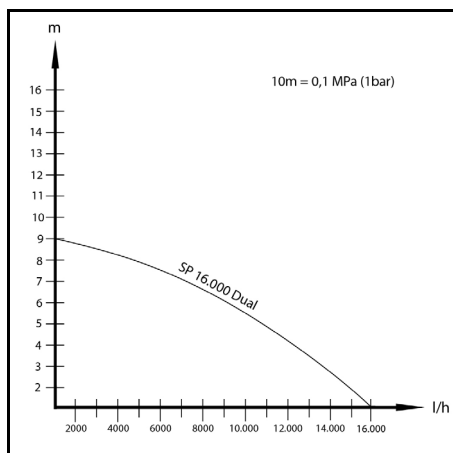

## Deklaracja zgodności UE

Niniejszym oświadczamy, że określone poniżej urządzenie odpowiada pod względem koncepcji, konstrukcji oraz wprowadzonej przez nas do handlu wersji obowiązującym zasadniczym wymogom dyrektyw UE dotyczącym bezpieczeństwa i zdrowia. Wszelkie niezgodnione z nami modyfikacje urządzenia powodują utratę ważności tego oświadczenia.

Produkt: Pompa

Typ: 1.645-xxx

### Obowiązujące dyrektywy UE

2014/35/UE

2014/30/UE

2011/65/UE

2009/125/WE

### Zastosowane rozporządzenie(a)

(UE) 2019/1781

### Zastosowane normy zharmonizowane

EN 60335-1

EN 60335-2-41

EN 62233: 2008

EN 55014-1: 2017 + A11: 2020

EN 55014-2: 2015

EN 61000-3-2: 2014

EN 61000-3-3: 2013

EN IEC 63000: 2018

Niżej podpisane osoby działają na zlecenie i z upoważnienia zarządu.

H. Jenner

Chairman of the Board of Management

S. Reiser

Manager Regulatory Affairs & Certification

Administrator dokumentacji:

S. Reiser

Alfred Kärcher SE & Co. KG

Alfred-Kärcher-Str. 28 - 40

71364 Winnenden (Germany)

Tel.: +49 7195 14-0

Faks: +49 7195 14-2212

Winnenden, 01.06.2021 r.

## Cuprins

Indicații generale .....	99
Utilizarea conform destinației .....	99
Trepte de pericol.....	100
Protecția mediului .....	100
Accesorii și piese de schimb .....	100
Set de livrare .....	100
Garanție .....	100
Descrierea dispozitivului .....	100
Punerea în funcțiune .....	100
Funcționare .....	101
Îngrijirea și întreținerea .....	102
Transport .....	102
Depozitarea .....	102
Remedierea defecțiunilor .....	102
Date tehnice .....	103
Optimizarea debitului transportat .....	104
Declarație de conformitate UE .....	104

## Indicații generale



Înainte de prima utilizare a aparatului, citiți aceste instrucțiuni de utilizare originale și indicațiile de siguranță aferente.

Respectați aceste instrucțiuni.

Păstrați ambele manuale pentru utilizarea ulterioară sau pentru viitorul posesor.

## Utilizarea conform destinației

Utilizați dispozitivul exclusiv pentru uzul casnic.

Utilizarea conform destinației:

- Evacuarea părților de clădire în caz de inundații
- Pomparea și evacuarea recipientelor
- Extracția apei din fântâni și puțuri
- Pomparea apei dulci din bărci și iahturi

Pentru indicații privind funcționarea, consultați capitolul *Funcționare*.

## Lichide pompute admisibile

### ⚠ PERICOL

**Pericol de moarte și de deteriorare în cazul pompării de substanțe explozive, inflamabile sau neadecvate!**

*Substanțele inflamabile sau explozive se pot aprinde sau exploda.*

*Substanțele nepotrivite pot deteriora pompa.*

*Nu pompați lichide sau gaze explozive, inflamabile sau corozive (de exemplu, carburanți, petrol, diluanți nitro) și nu pompați grăsimi, uleiuri, apă sărată sau apă reziduală de la toalete sau apă care are o fluiditate mai mică decât apa curată.*

Lichide pompute admisibile:

- Apă dulce până la gradul de contaminare specificat, dimensiunea maximă a particulelor, consultați capitolul *Date tehnice*.
- apă de piscină, cu dozarea aditivilor conform destinației de utilizare
- spumă de spălare, de exemplu de la mașinile de spălat care prezintă scurgeri. Apoi clătiți și curățați pompa cu apă dulce curată, consultați capitolul *Clătire și curățare*.
- Temperatura lichidelor pompute trebuie să fie cuprinsă între 5 °C și 35 °C.

## Utilizarea necorespunzătoare

### ATENȚIE

**Pericol de deteriorare din cauza înghețului!**

*Funcționarea în timpul înghețului poate deteriora dispozitivul.*

*Dispozitivele care nu sunt complet golite pot fi distruse de îngheț.*

*Nu utilizați dispozitivul în timpul înghețului.*

*Protejați dispozitivul împotriva înghețului.*

### ATENȚIE

**Pericol de deteriorare în timpul funcționării continue!**

*Dispozitivul nu este adecvat pentru funcționare continuă neîntreruptă.*

*Nu folosiți dispozitivul în mod continuu pentru perioade lungi de timp (de exemplu, regim de recirculare continuă în iazuri) sau ca instalație staționară (de exemplu, ca unitate de ridicare, pompă de fântână).*

### Indicație

*Producătorul nu răspunde pentru eventualele daune rezultate în urma utilizării necorespunzătoare sau a manipulării incorecte.*

## Trepte de pericol

### ⚠ PERICOL

• Indicație referitoare la un pericol iminent, care duce la vătămări corporale grave sau moarte.

### ⚠ AVERTIZARE

• Indicație referitoare la o posibilă situație periculoasă, care ar putea duce la vătămări corporale grave sau moarte.

### ⚠ PRECAUȚIE

• Indică o posibilă situație periculoasă, care ar putea duce la vătămări corporale ușoare.

### ATENȚIE

• Indicație referitoare la o posibilă situație periculoasă, care ar putea duce la pagube materiale.

## Protecția mediului



Materialele de ambalare sunt reciclabile. Vă rugăm să eliminați ambalajele în mod ecologic.



Aparatele electrice și electronice conțin materiale reciclabile prețioase și, uneori, componente precum baterii, acumulate sau uleiuri, care, în cazul utilizării incorecte sau al eliminării

necorespunzătoare, pot reprezenta un potențial pericol pentru sănătatea oamenilor și pentru mediul înconjurător. Pentru funcționarea corectă a aparatului, aceste componente sunt necesare. Aparatele marcate cu acest simbol nu trebuie aruncate la gunoii menajer.

### Observații referitoare la materialele conținute (REACH)

Informații actuale referitoare la materialele conținute puteți găsi la adresa: [www.kaercher.com/REACH](http://www.kaercher.com/REACH)

## Accesorii și piese de schimb

Utilizați numai accesorii originale și piese de schimb originale; ele asigură funcționarea în siguranță și fără avarii a aparatului.

Informații despre accesorii și piesele de schimb se găsesc la adresa [www.kaercher.com](http://www.kaercher.com).

## Set de livrare

Setul de livrare a aparatului este ilustrat pe ambalaj. La despachetare, verificați dacă conținutul este complet. Informații imediat distribuitorul dacă lipsesc accesorii sau dacă există deteriorări provocate în timpul transportului.

## Garanție

În fiecare țară sunt valabile condițiile de garanție acordate de distribuitorul nostru din țara respectivă. Eventuale defecțiuni survenite la aparat în perioada de garanție vor fi remediate gratuit, în limita în care sunt defecțiuni de fabricație sau de material. Pentru a beneficia de garanție, prezentați-vă cu chitanța de cumpărare la comerciantul dvs. sau la cea mai apropiată unitate de service autorizată.

(Pentru adresă, consultați pagina din spate)

## Descrierea dispozitivului

Imagini, consultați paginile cu grafice

Figura A

- ① Mâner de tras
- ② Cablu de racord la rețea cu ștecăr
- ③ Dispozitiv de aerisire automată

- ④ Racord furtun cu conectare rapidă
- ⑤ Piesă de racord pompă G 1 ½ (racord furtun de 1", 1 ¼" și 1 ½" și filet G 1 ½)
- ⑥ \*Piesă de racord pompă G 1 (racord furtun de 3/4" și 1" și filet G 1)
- ⑦ \*Supapă de retur
- ⑧ G 1 - racord filetat
- ⑨ Ștuț de racord (G 1 ½ - filet)
- ⑩ Reglare coș filtru
- ⑪ Coș filtru
- ⑫ Blocare (flotor cu comutator)
- ⑬ Reglare înălțime (flotor cu comutator)
- ⑭ Flotor cu comutator

\*Nu este inclus în pachetul de livrare.

## Punerea în funcțiune

### ⚠ PERICOL

**Pericol de electrocutare și rănire!**

Dispozitivul conține componente electrice și mecanice. Deconectați întotdeauna dispozitivul de la sursa de alimentare înainte de asamblare, dezasamblare sau curățare.

#### Indicație

Cu cât lungimea furtunului este mai mică și diametrul furtunului este mai mare, cu atât debitul este mai mare. Pentru a evita infundarea pompei, utilizați un prefiltru pentru furtunurile cu diametrul mai mic de 1 ¼".

Racordul pompei este echipat cu un sistem de conectare (Quick-Connect).

Ștuțul de racord cu piesa de racord a pompei G 1 ½ și racordul filetat G1 sunt livrate neasamblate împreună cu dispozitivul.

#### Indicație

Furtunurile cu diametrul de 1", 1 ¼" și 1 ½" pot fi conectate la piesa de racord a pompei G 1 ½.

Pentru a putea fi pompată dimensiunea dorită a granulației trebuie ales un furtun cu diametru suficient de mare și o piesă de racord a pompei G 1 ½ scurtată scurtat corespunzător la nuturi. Și pentru dimensiuni mai mici ale granulației se recomandă un furtun cu diametru mai mare, pentru a permite un debit volumic ridicat.

**Conectați furtunul la pompă dacă folosiți un furtun de 1", 1 ¼" sau 1 ½":**

1 Înșurubați piesa de racord a pompei G 1 ½ pe ștuțul de racord.

#### Figura B

- 2 Împingeți clemă de furtun pe furtun.
- 3 Împingeți furtunul pe piesa de racord a pompei G 1 ½ și fixați-l cu o clemă de furtun.
- 4 Împingeți ștuțul de racord în Quick-Connect.

#### Figura C

**Conectați furtunul la pompă dacă folosiți un furtun de ¾" sau 1":**

1 Înșurubați racordul filetat G 1 pe ștuțul de racord.

#### Figura B

- 2 Montați accesoriul special al piesei de racord a pompei G 1 (6.997-359.0 piesă de racord a pompei G 1 (33,3 mm) inclusiv supapă de retur - nu este inclusă în pachetul de livrare) pe racordul filetat G 1:

- a Așezați supapa de retur pe racordul filetat G 1, astfel încât inscripția „UP” să fie lizibilă.
  - b Înșurubați piesa de racord a pompei G 1 pe racordul filetat G 1.
- 3 Împingeți cleva de furtun pe furtun.
  - 4 Împingeți furtunul pe piesa de racord a pompei G 1 și fixați-l cu o clemă de furtun.
  - 5 Împingeți ștuțul de racord în Quick-Connect.

#### Figura C

#### Setați/scufundați pompa:

- 1 Introduceți reglarea înălțimii fitorului cu comutator în încuietoare.

#### Figura D

- 2 Așezați pompa în siguranță pe un teren solid în lichidul pompat sau scufundați-o cu ajutorul unei frânghii atașate la mânerul de tras.

#### Indicație

Preveniți blocarea cu impurități a domeniului de aspirație. Dacă terenul este noroios, așezați pompa pe o cârămidă sau pe ceva similar. Asigurați-vă că pompa este orizontală. Nu transportați pompa de cablu sau de furtun.

## Funcționare

### ⚠ PERICOL

#### Pericol de electrocutare!

Atingerea componentelor sub tensiune sau a lichidului de transportare constituie pericol de moarte prin electrocutare.

În timpul funcționării, nu atingeți frânghia atașată la mânerul de tras sau orice obiecte care sunt în contact cu lichidul pompat (de exemplu, conducte care ies în afară în lichidul pompat, balustrade) și nu introduceți mâna în lichidul pompat.

#### Dispozitiv de aerisire automată

1. Atunci când nivelul lichidului este scăzut, orice aer aspirat sau prezent în pompă iese prin intermediul dispozitivului de aerisire automată. Pe lângă aer, se poate scurge și lichid. Dacă pompa are probleme de amorsare atunci când nivelul lichidului este scăzut, deconectați-o și conectați-o în mod repetat pentru a ajuta procesul de amorsare.

#### Figura E

#### Reglarea coșului filtrului

Coșul filtrului poate fi operat în 2 poziții.

#### Figura F

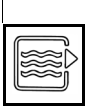
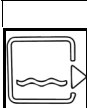
	<p>Pomparea apei murdare și a apei limpezi. Recomandăm această poziție a coșului filtrului la începutul procesului de pompare, deoarece acesta este momentul în care debitul pompei este cel mai mare.</p>
	<p>Aspirație plană. În această poziție a coșului filtrului, este posibilă o aspirație plană până la o înălțime reziduală a lichidului de 1 mm în cazul funcționării manuale.</p>

1. Așezați pompa pe podea.
2. Prindeți pompa între picioare și prindeți mânerul de tras.
3. Decuplați coșul filtrului prin rotirea mânerului spre dreapta.

4. Mutați coșul filtrului în poziția dorită.
5. Cuplați coșul filtrului prin rotirea mânerului spre stânga.

### Regim automat

1. Reglați fitorul cu comutator prin intermediul reglării înălțimii și al lungimii cablului dintre fitorul cu comutator și încuietoare.

#### Indicație

Atunci când pompa este operată nesupravegheată, setați întotdeauna fitorul cu comutator în poziția cea mai înaltă pentru a vă asigura că pompa se poate opri în mod fiabil.

#### Figura G

Dacă fitorul cu comutator este setat în poziția cea mai joasă, setați lungimea cablului dintre fitorul cu comutator și încuietoare la 2,5 cm, a se vedea marcajul de pe cablu.

#### Figura H

2. Mutați coșul filtrului în poziția „livrare apă murdară și limpede”, consultați capitolul *Reglarea coșului filtrului*.
3. Introduceți ștecărul de rețea în priză.

#### Indicație

În modul automat, fitorul cu comutator controlează automat procesul de pompare. Pompa pornește de îndată ce fitorul cu comutator atinge înălțimea de pompare datorită creșterii nivelului lichidului.

Pompa se oprește de îndată ce fitorul cu comutator atinge nivelul de închidere din cauza scăderii nivelului lichidului. Trebuie garantată libertatea de mișcare a fitorului cu comutator.

#### Indicație

Înălțimile de comutare variază în funcție de:

- Poziția fitorului cu comutator.
- Lungimea cablului dintre fitorul cu comutator și încuietoare.

Lungimea cablului trebuie să fie de cel puțin 2,5 cm. Vă recomandăm să păstrați lungimea de cablu stabilită. Pentru a specifica înălțimile de comutare, consultați capitolul *Date tehnice*.

### Regim manual

#### Indicație

În modul manual, pompa rămâne pornită.

Nivelul lichidului rezidual specificat (consultați capitolul *Date tehnice*) poate fi atins numai în timpul funcționării manuale.

1. Fixați fitorul cu comutator în încuietoare cu fața în sus.

#### Figura I

2. Mutați coșul filtrului în poziția dorită în funcție de nivelul lichidului (consultați capitolul *Date tehnice* și *Reglarea coșului filtrului*).

### ATENȚIE

**Pericol de deteriorare în caz de funcționare în gol!** Funcționarea în gol duce la o uzură mai mare a pompei. Nu lăsați pompa nesupravegheată în timpul funcționării manuale.

În caz de funcționare în gol, scoateți imediat ștecărul din priză.

3. Introduceți ștecărul de rețea în priză.

#### Scoaterea din funcțiune

1. Scoateți fișa de rețea din priză. Dispozitivul se oprește.

## ATENȚIE

### Pericol de deteriorare!

Pericol de deteriorare din cauza murdăriei uscate sau a aditivilor.

Clătiți și curățați dispozitivul imediat după fiecare utilizare.

2. Dacă a fost pompat lichid murdar sau lichid cu aditivi, clătiți și curățați unitatea imediat după terminarea funcționării, consultați capitolul *Clătire și curățare*.
3. Goliți dispozitivul și accesoriile și lăsați-le să se usuce.

## Îngrijirea și întreținerea

### ⚠ PERICOL

#### Pericol de electrocutare și rănire!

Dispozitivul conține componente electrice și mecanice. Efectuarea lucrărilor de curățare și de mentenanță de către copii este interzisă.

## Clătire și curățare

## ATENȚIE

### Pericol de deteriorare!

Pericol de deteriorare din cauza murdăriei uscate sau a aditivilor.

Clătiți și curățați dispozitivul imediat după fiecare utilizare.

1. Dacă a fost pompat lichid murdar sau lichid cu aditivi, dispozitivul trebuie clătit ulterior: Folosiți dispozitivul pentru a pompa apă curată și proaspătă fără aditivi până când toată murdăria sau aditivii au fost spălați din dispozitiv.

### ⚠ PERICOL

#### Pericol de electrocutare și rănire!

Dispozitivul conține componente electrice și mecanice. Deconectați întotdeauna dispozitivul de la sursa de alimentare înainte de asamblare, dezasamblare sau curățare.

2. Scoateți fișa de rețea din priză.
  3. Apăsăți tasta Quick-Connect și scoateți ștuțurile de racord.
- Figura C**
4. Dacă este necesar, îndepărtați reziduurile de pe furtun și de pe Quick-Connect.
  5. Curățați exteriorul dispozitivului cu o cârpă moale și curată și cu apă proaspătă curată.
  6. Goliți dispozitivul și accesoriile și lăsați-le să se usuce.

## Întreținere

Dispozitivul nu necesită întreținere.

## Transport

### Transportul cu mâna

#### ⚠ PRECAUȚIE

##### Pericol de rănire din cauza împiedicării!

Există pericol de rănire în cazul în care vă împiedicați de cabluri și furtunuri slăbite.

Aveți grijă la cabluri și furtunuri atunci când mutați dispozitivul.

1. Ridicați dispozitivul de mânerul de tras și transportați-l.

### Transportul în autovehicule

#### ⚠ AVERTIZARE

##### Pericol de rănire, pericol de deteriorare a aparatului!

La transport țineți cont de greutatea aparatului.

Depozitați sau fixați aparatul în conformitate cu directivele aplicabile, astfel încât să nu alunece sau să fie aruncat în timpul transportului.

2. La transportarea dispozitivului în vehicule, ancorat-l în conformitate cu directivele în vigoare, pentru a împiedica alunecarea și răsturnarea.

## Depozitarea

## ATENȚIE

### Pericol de deteriorare din cauza înghețului!

Aparatele care nu sunt complet golite pot fi distruse de îngheț.

Goliți complet aparatul și accesoriile înainte de a le depozita.

Protejați aparatul împotriva înghețului.

Depozitați aparatul într-un loc ferit de îngheț și nu în aer liber.

#### ⚠ PRECAUȚIE

##### Pericol de accidentare și de deteriorare!

Aparatul plasat pe suprafețe înclinate se poate răsturna.

La depozitare țineți cont de greutatea aparatului.

1. Goliți complet pompa și accesoriile.
2. Lăsați pompa și accesoriile să se usuce.
3. Păstrați pompa într-un loc ferit de îngheț.

## Remediarea defecțiunilor

Defectele au deseori cauze simple, pe care le puteți remedia cu ajutorul următoarelor sfaturi. În caz de neclarități sau pentru defecte care nu se regăsesc aici, vă rugăm să vă adresați serviciului autorizat pentru clienți.

Eroare	Cauză	Remediare
Pompa funcționează, dar nu pompează	În pompă se află aer.	1. Scoateți și introduceți de mai multe ori ștecărul din priză până când se aspiră lichid.
	Zona de aspirație este înfundată.	1. Trageți ștecărul din priză. 2. Curățați zona de aspirație.
	Nivelul lichidului este redus în regim manual.	1. Pompa se introduce cât mai adânc în lichidul de pompat, vezi capitolul <i>Funcționare</i> .

Eroare	Cauză	Remediere
<b>Pompa nu pornește sau se oprește brusc în timpul funcționării</b>	Alimentarea cu curent electric este întreruptă.	1. Verificați siguranțele și legăturile electrice.
	Comutatorul de protecție termică a oprit pompa din cauza supraîncălzirii.	1. Trageți ștecărul din priză. 2. Lăsați pompa să se răcească. 3. Îndepărtați particulele de murdărie din zona de aspirație. 4. Curățați zona de aspirație. 5. Împiedicați funcționarea uscată a pompei.
	Particulele de murdărie blochează zona de aspirație.	1. Trageți ștecărul din priză. 2. Curățați zona de aspirație.
<b>Capacitatea de pompare scade</b>	Zona de aspirație este înfundată.	1. Trageți ștecărul din priză. 2. Curățați zona de aspirație.
<b>Puterea de aspirare este prea redusă</b>	A fost depășită înălțimea de transport maximă. Diametrul și lungimea furtunului sunt selectate incorect.	1. Respectați înălțimea de pompare maximă, consultați capitolul <i>Date tehnice</i> . 2. Dacă este necesar, selectați un diametru mai mare sau o lungime mai mică a furtunului, consultați capitolul <i>Optimizarea debitului transportat</i> .
<b>Sistemul Quick-Connect nu poate fi deschis sau închis</b>	Sistemul de introducere este murdar.	1. Se scoate clema. 2. Se curăță clema. 3. Se montează clema.
<b>Coșul filtrului nu poate fi deplasat</b>	Coșul filtrului este murdar.	1. Scoateți clemele cu o șurubelniță. 2. Îndepărtați coșul filtrului. 3. Curățați coșul filtrului. 4. Montați coșul filtrului.

## Date tehnice

### SP 16.000 Dual

<b>Racord electric</b>		
Tensiune de rețea	V	230-240
Frecvență de rețea	Hz	50
Randament nominal	W	550
<b>Date privind puterea dispozitivului</b>		
Debit de transport (max.)	l/h	16.000
Presiune (max.)	bar	0,9
Înălțime de pompare (max.)	m	9
Adâncime de imersiune (max.)	m	7
Dimensiune particule (max.) pentru lichide pompate admisibile	mm	20
<b>Regim automat</b>		
Înălțime de conectare a flotorului cu comutator (blocare în poziția cea mai înaltă)	mm	255-310
Înălțime de deconectare a flotorului cu comutator (blocare în poziția cea mai înaltă)	mm	115-220
Înălțime de conectare a flotorului cu comutator (blocare în poziția cea mai joasă)	mm	155-210
Înălțime de deconectare a flotorului cu comutator (blocare în poziția cea mai joasă)	mm	40-120
<b>Regim manual</b>		
Nivel minim de lichid pompare apă murdară și curată	mm	60
Nivel lichid rezidual pompare apă murdară și curată	mm	25
Înălțime minimă lichid aspirație plană	mm	40
Înălțime lichid rezidual aspirație plană	mm	1
<b>Dimensiuni și greutate</b>		
Greutate (fără accesorii)	kg	5,0

**Cablul de rețea**

Lungime cablu m 10

**Indicație**

Motivul excepției conform Regulamentului (UE) 2019/1781 anexa I secțiunea 2 punctul (12): j)

Ne rezervăm dreptul de a efectua modificări tehnice!

**Optimizarea debitului transportat**

Debitul transport este cu atât mai mare:

- cu cât este mai mic nivelul de finanțare.
- cu cât este mai mare diametrul furtunurilor utilizate.
- cu cât sunt mai scurte sunt furtunurile utilizate.
- cu cât este mai redusă pierderea de presiune cauzată de accesoriile conectate.

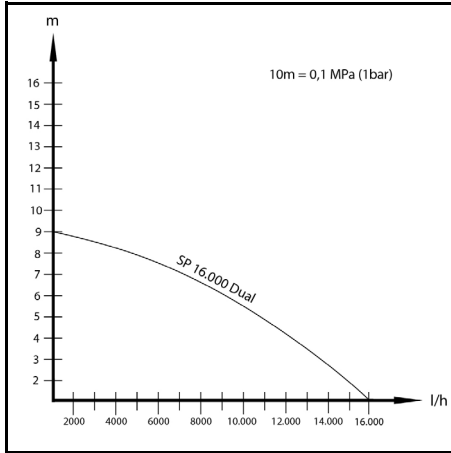
**Declarație de conformitate UE**

Prin prezenta, declarăm că aparatul indicat mai jos corespunde cerințelor fundamentale privind siguranța și sănătatea prevăzute în directivele UE relevante, prin proiectarea și construcția sa, precum și în versiunea comercializată de noi. În cazul efectuării unei modificări a aparatului care nu a fost convenită cu noi, această declarație își pierde valabilitatea.

Produs: Pompă

Tip: 1.645-xxx

**Directive UE relevante**

2014/35/UE

2014/30/UE

2011/65/UE

2009/125/UE

**Regulament(e) utilizat(e)**

(UE) 2019/1781

**Norme armonizate aplicate**

EN 60335-1

EN 60335-2-41

EN 62233: 2008

EN 55014-1: 2017 + A11: 2020

EN 55014-2: 2015

EN 61000-3-2: 2014

EN 61000-3-3: 2013

EN IEC 63000: 2018

Semnatarii acționează în numele și prin împuternicirea Consiliului director.

H. Jenner

Chairman of the Board of Management

S. Reiser

Manager Regulatory Affairs & Certification

Însărcinat cu elaborarea documentației:

S. Reiser

Alfred Kärcher SE & Co. KG

Alfred-Kärcher-Str. 28 - 40

71364 Winnenden (Germania)

Tel.: +49 7195 14-0

Fax: +49 7195 14-2212

Winnenden, 2021/06/01

**Obsah**

Všeobecné upozornenia .....	104
Používanie v súlade s účelom .....	104
Stupne nebezpečenstva .....	105
Ochrana životného prostredia .....	105
Príslušenstvo a náhradné diely .....	105
Rozsah dodávky .....	105
Záruka .....	105
Popis prístroja .....	105
Uvedenie do prevádzky .....	105
Prevádzka .....	106
Starostlivosť a údržba .....	107
Preprava .....	107
Skladovanie .....	107
Pomoc pri poruchách .....	108
Technické údaje .....	108
Optimalizácia prečerpávaného množstva .....	109
EÚ vyhlásenie o zhode .....	109

**Všeobecné upozornenia**

Pred prvým použitím prístroja si prečítajte tento originálny návod na obsluhu a priložené bezpečnostné pokyny. Riadte sa informáciami a pokynmi, ktoré sú v nich uvedené. Obidva dokumenty si uschovajte pre neskoršie použitie alebo pre nasledujúceho majiteľa.

**Používanie v súlade s účelom**

Prístroj používajte výhradne v domácnostiach.

Používanie v súlade s účelom:

- Odvodňovanie častí budov pri záplavách
- Prečerpávanie a odčerpávanie z nádrží
- Odber vody zo studní a šácht
- Prečerpávanie sladkej vody z člnov a jácht

Informácie týkajúce funkcie sú uvedené v kapitole *Prevádzka*.

**Povolené prečerpávané kvapaliny****NEBEZPEČENSTVO**

**Nebezpečenstvo vzniku smrteľných zranení a poškodení pri prečerpávaní výbušných, horľavých alebo nevhodných látok!**

Horľavé alebo výbušné látky sa môžu vznietiť alebo vybuchnúť.

Nevhodné látky môžu poškodiť čerpadlo.



Neprečerpávajúce žiadne výbušné, horľavé alebo leptavé kvapaliny alebo plyny (napr. palivá, ropa, celulózoový zriedovač) a žiadne tuky, oleje, slaná vodu alebo odpadovú vodu z toaletných zariadení alebo vodu, ktorá má nižšiu viskozitu ako čistá voda.

Povolené prečerpávané kvapaliny:

- Sladká voda do uvedeného stupňa znečistenia, informácie o maximálnej veľkosti častíc sú uvedené v kapitole *Technické údaje*.
- Voda z bazénov pri správnom dávkovaní aditív
- Umývací lúh, napr. z vyčistených pračiek. Čerpadlo následne opláchnite čistou sladkou vodou a vyčistite ho. Pozrite si kapitolu *Preplachovanie a čistenie*.
- Teplota prepravovaných kvapalín musí byť v rozsahu 5 °C až 35 °C.

## Nesprávne používanie

### POZOR

**Nebezpečenstvo vzniku poškodení spôsobených mrazom!**

Prevádzka pri mraze môže viesť k poškodeniu prístroja. Mraz môže spôsobiť poškodenie neúplne vyprázdneného prístroja.

Prístroj neprevádzkujte pri mraze.

Prístroj chráňte pred mrazom.

### POZOR

**Nebezpečenstvo vzniku poškodení pri trvalej prevádzke!**

Prístroj nie je vhodný na neprerušovanú trvalú prevádzku.

Prístroj neprevádzkujte neprerušovane dlhšiu dobu (napr. nepretržitá cirkulačná prevádzka v jazierkach) alebo ako stacionárnu inštaláciu (napr. ako prečerpávacie zariadenie alebo fontánové čerpadlo).

### Upozornenie

Výrobca neručí za prípadné škody, ktoré budú spôsobené neodborným používaním alebo nesprávnou obsluhou.

## Stupne nebezpečenstva

### ⚠ NEBEZPEČENSTVO

- Upozornenie na bezprostredne hroziace nebezpečenstvo, ktoré vedie k ťažkým fyzickým poraneniam alebo k smrti.

### ⚠ VÝSTRAHA

- Upozornenie na možnú nebezpečnú situáciu, ktorá môže viesť k ťažkým fyzickým poraneniam alebo k smrti.

### ⚠ UPOZORNENIE

- Upozornenie na možnú nebezpečnú situáciu, ktorá môže viesť k ľahkým fyzickým poraneniam.

### POZOR

- Upozornenie na možnú nebezpečnú situáciu, ktorá môže viesť k vecným škodám.

## Ochrana životného prostredia



Obalové materiály sú recyklovateľné. Obaly zlikvidujte ekologickým spôsobom.



Elektrické a elektronické zariadenia obsahujú cenné recyklovateľné materiály a často aj komponenty ako napr. batérie, akumulátory alebo olej, ktoré pri nesprávnej manipulácii alebo likvidácii môžu predstavovať potenciálne nebezpečenstvo pre ľudské zdravie a životné prostredie. Tieto komponenty sú však pre správnu prevádzku zariadenia nevyhnutné.

Zariadenia označené týmto symbolom nesmú byť likvidované spolu s domovým odpadom.

### Informácie o obsiahnutých látkach (REACH)

Aktuálne informácie o obsiahnutých látkach sú uvedené na internetovej stránke: [www.kaercher.com/REACH](http://www.kaercher.com/REACH)

## Príslušenstvo a náhradné diely

Používajte len originálne príslušenstvo a originálne náhradné diely, pretože takéto komponenty zaručujú bezpečnú a bezporuchovú prevádzku zariadenia. Informácie o príslušenstve a náhradných dieloch sa nachádzajú na stránke [www.kaercher.com](http://www.kaercher.com).

## Rozsah dodávky

Rozsah dodávky zariadenia je znázornený na obale. Pri rozbaľovaní skontrolujte, či je obsah kompletný. V prípade chýbajúceho príslušenstva alebo pri výskyte poškodení spôsobených prepravou informujte Vášho predajcu.

## Záruka

V každej krajine platia záručné podmienky vydané našou príslušnou distribučnou spoločnosťou. Prípadné poruchy vášho prístroja odstránime v rámci záručnej doby zadarmo, pokiaľ ich príčinou boli materiálové alebo výrobné chyby. Pri uplatňovaní záruky sa spolu s dokladom o kúpe obráťte na svojho predajcu alebo na najbližšie autorizované servisné stredisko. (adresa je uvedená na zadnej strane)

## Popis prístroja

**Obrázky sa nachádzajú na strane s grafikami**

### Obrázok A

- ① Držadlo
- ② Sieťový pripájací kábel so zástrčkou
- ③ Automatické odvodzušňovacie zariadenie
- ④ Hadicová prípojka Quick-Connect
- ⑤ Pripájací diel čerpadla G 1 ½ (1", 1 ¼" a 1 ½" hadicová prípojka a závit G 1 ½)
- ⑥ \*Pripájací diel čerpadla G 1 (3/4" a 1" hadicová prípojka a závit G 1)
- ⑦ \*Spätný ventil
- ⑧ Závitová prípojka G 1
- ⑨ Pripájacie hrdlo (závit G 1 ½)
- ⑩ Nastavenie filtračného koša
- ⑪ Filtračný kôš
- ⑫ Aretácia (plavákový spínač)
- ⑬ Prestavenie výšky (plavákový spínač)
- ⑭ Plavákový spínač

\*Nie je súčasťou rozsahu dodávky.

## Uvedenie do prevádzky

### ⚠ NEBEZPEČENSTVO

**Nebezpečenstvo zásahu elektrickým prúdom a vzniku poranení!**

Prístroj obsahuje elektrické a mechanické konštrukčné diely.

Pred montážou, demontážou alebo čistením prístroja vždy odpojte od napájacieho zdroja.

## Upozornenie

Čím menšia dĺžka hadice a čím väčší priemer hadice, tým vyšší dopravný výkon.

Pre prevenciu upchatí čerpadla použite v prípade primerov hadice menších ako 1 ¼" predradený filter.

Pripojka čerpadla je vybavená zásuvným systémom (spojka Quick-Connect).

Pripájacie hrdlo s pripájacim dielom čerpadla G 1 ½ a závitová pripojka G 1 sú v nenamontovanom stave priložené k prístroju.

## Upozornenie

K pripájaciemu dielu čerpadla G 1 ½ možno pripojiť hadice s priemerom 1", 1 ¼" a 1 ½".

Pre umožnenie prečerpávania požadovanej veľkosti častíc je nutné zvoliť hadicu s dostatočne veľkým priemerom a pripájaci diel čerpadla G 1 ½ primerane skrátit v oblasti drážok. Aj pri menších veľkostiach častíc odporúčame pre umožnenie vysokého prietokového množstva hadicu s väčším priemerom.

**Pripojenie hadice k čerpadlu, pri použití 1", 1 ¼" alebo 1 ½" hadice:**

- 1 Pripájaci diel čerpadla G 1 ½ naskrutkujte na pripájacie hrdlo.

### Obrázok B

- 2 Hadicovú svorku nasuňte na hadicu.
- 3 Hadicu nasuňte na pripájaci diel čerpadla G 1 ½ a upevnite ju pomocou hadicovej svorky.
- 4 Pripájacie hrdlo zasuňte do spojky Quick-Connect.

### Obrázok C

**Pripojenie hadice k čerpadlu, pri použití ¾" alebo 1" hadice:**

- 1 Závitovú pripojku G 1 naskrutkujte na pripájacie hrdlo.

### Obrázok B

- 2 Špeciálne príslušenstvo "pripájaci diel čerpadla G 1" (6.997-359.0 Pripájaci diel čerpadla G 1 (33,3 mm) vrátane spätného ventilu - nie sú súčasťou rozsahu dodávky) namontujte na závitovú pripojku G 1:

a Spätný ventil umiestnite na závitovú pripojku G 1 tak, aby bolo vidieť nápis „UP“.

b Pripájaci diel čerpadla G 1 naskrutkujte na závitovú pripojku G 1.

- 3 Hadicovú svorku nasuňte na hadicu.
- 4 Hadicu nasuňte na pripájaci diel čerpadla G 1 a upevnite ju pomocou hadicovej svorky.
- 5 Pripájacie hrdlo zasuňte do spojky Quick-Connect.

### Obrázok C

**Inštalácia/ponorenie čerpadla:**

- 1 Prestavenie výšky plavákového spínača zasuňte do aretácie.

### Obrázok D

- 2 Čerpadlo stabilne umiestnite na pevný podklad v prečerpávanej kvapaline, alebo ho ponorte pomocou lanka upevneného k držadlu.

## Upozornenie

Oblasť nasávania nesmie byť blokovaná nečistotami. V prípade bahňitého podkladu umiestnite čerpadlo na tehlu alebo podobný predmet. Dbajte na to, aby sa čerpadlo nachádzalo vo vodorovnej polohe. Čerpadlo neprenášajte uchopením za kábel alebo hadicu.

## Prevádzka

### ⚠ NEBEZPEČENSTVO

**Nebezpečenstvo vzniku smrteľných poranení po zásahu elektrickým prúdom!**

Pri kontakte s dielmi pod napätím hrozí nebezpečenstvo vzniku smrteľných poranení po zásahu elektrickým prúdom.

Počas prevádzky sa nedotýkajte lanka upevneného k držadlu alebo predmetov, ktoré sú v kontakte s prečerpávanou kvapalinou (napr. potrubia vyčnievajúce do prečerpávanej kvapaliny, zábradlia) a nesiahajte do prečerpávanej kvapaliny.

### Automatické odvzdušňovacie zariadenie

1. V prípade nízkej hladiny kvapaliny uniká prípadne nasatý vzduch, resp. vzduch prítomný v čerpadle cez automatické odvzdušňovacie zariadenie. Popri vzduchu môže unikať aj kvapalina.



Ak má čerpadlo pri nízkej hladine kvapaliny problémy s nasávaním, tak pre podporu procesu nasávania opakovane vytiahnite a zasuňte sieťovú zástrčku.

### Obrázok E

### Nastavenie filtračného koša

Filtračný kôš možno prevádzkovať v 2 polohách.

### Obrázok F

	Prečerpávanie znečistenej a čistej vody. Túto polohu filtračného koša odporúčame na začiatku procesu čerpania, pretože dopravný výkon čerpadla je pri nej najvyšší.
	Plošné odsávanie. V tejto polohe filtračného koša je v manuálnej prevádzke možné plošné odsávanie do výšky hladiny zvyškovej kvapaliny 1 mm.

1. Čerpadlo umiestnite na zem.
2. Čerpadlo zovrite medzi nohami a uchopte ho za držadlo.
3. Filtračný kôš odistite otočením držadla smerom doprava.
4. Filtračný kôš uveďte do požadovanej polohy.
5. Filtračný kôš zaistite otočením držadla smerom doľava.

### Automatická prevádzka

1. Plavákový spínač pomocou prestavenia výšky a dĺžky kábla nastavte medzi plavákovým spínačom a aretáciou.

## Upozornenie

Keď je čerpadlo prevádzkované bez dozoru, tak plavákový spínač vždy nastavte do najvyššej polohy, aby bolo zaručené, že čerpadlo sa môže spoľahlivo vypnúť.

### Obrázok G

Keď sa plavákový spínač nastaví do najnižšej polohy, tak dĺžku kábla medzi plavákovým spínačom a aretáciou nastavte na 2,5 cm. Pozrite si označenie na kábli.

### Obrázok H

2. Filtračný kôš uveďte do polohy „Prečerpávanie znečistenej a čistej vody“. Pozrite si kapitolu *Nastavenie filtračného koša*.
3. Zasuňte sieťovú zástrčku do zásuvky.

## Upozornenie

Plavákový spínač v automatickom režime automaticky riadi proces čerpania. Čerpadlo sa zapne v momente, keď plavákový spínač vplyvom stúpajúcej hladiny kvapaliny dosiahne zapínaciu výšku.

Čerpadlo sa vypne v momente, keď plavákový spínač vplyvom klesajúcej hladiny kvapaliny dosiahne vypínaciu výšku. Musí byť zabezpečená voľnosť pohybu plavákového spínača.

## Upozornenie

Spinacie výšky sa líšia v závislosti od nasledujúcich faktorov:

- Poloha plavákového spínača.
- Dĺžka kábla medzi plavákovým spínačom a aretáciou.  
Dĺžka kábla musí byť minimálne 2,5 cm. Odporúčame zachovať nastavenú dĺžku kábla. Informácie o spinacích výškach sú uvedené v kapitole *Technické údaje*.

## Manuálna prevádzka

### Upozornenie

V manuálnej prevádzke zostáva čerpadlo zapnuté.

Uvedenú výšku hladiny zvyškovej kvapaliny (pozrite si kapitolu *Technické údaje*) možno dosiahnuť len pri manuálnej prevádzke.

1. Plavákový spínač v aretácii upevníte v takej polohe, aby smeroval nahor.

### Obrazok 1

2. Filtračný kôš premiestnite v závislosti od výšky hladiny kvapaliny do požadovanej polohy (pozrite si kapitolu *Technické údaje* a *Nastavenie filtračného koša*).

## POZOR

**Nebezpečenstvo vzniku poškodení pri chode nasucho!**

Suchý chod vedie k zvýšenému opotrebovaniu čerpadla.

Čerpadlo v manuálnej prevádzke nenechávajte bez dozoru.

V prípade chodu nasucho okamžite vytriahnite sieťovú zástrčku zo zásuvky.

3. Zasuňte sieťovú zástrčku do zásuvky.

## Ukončenie prevádzky

1. Sieťovú zástrčku vytriahnite zo zásuvky. Prístroj sa zastaví.

## POZOR

**Nebezpečenstvo vzniku poškodení!**

Nebezpečenstvo vzniku poškodení spôsobených zashnutými nečistotami, resp. prímiesami. Prístroj po každom jeho použití bezodkladne prepláchnite a vyčistíte.

2. Ak bola prečerpávaná znečistená kvapalina, resp. kvapalina obsahujúca prímese, tak prístroj bezprostredne po ukončení prevádzky prepláchnite a vyčistíte. Pozrite si kapitolu *Preplachovanie a čistenie*.
3. Vyprázdnite prístroj a príslušenstvo a nechajte ich vyschnúť.

## Starostlivosť a údržba

### ⚠ NEBEZPEČENSTVO

**Nebezpečenstvo zásahu elektrickým prúdom a vzniku poranení!**

Prístroj obsahuje elektrické a mechanické konštrukčné diely.

Čistenie a používateľskú údržbu nesmú vykonávať deti.

## Preplachovanie a čistenie

### POZOR

**Nebezpečenstvo vzniku poškodení!**

Nebezpečenstvo vzniku poškodení spôsobených zashnutými nečistotami, resp. prímiesami.

Prístroj po každom jeho použití bezodkladne prepláchnite a vyčistíte.

1. Ak bola prečerpávaná znečistená kvapalina, resp. kvapalina obsahujúca prímese, tak prístroj je následne nutné prepláchnuť: Pomocou prístroja prečerpávajte čistou sladkú vodu bez prímiesi, až kým z prístroja nebudú vypláchnuté všetky nečistoty, resp. prímese.

### ⚠ NEBEZPEČENSTVO

**Nebezpečenstvo zásahu elektrickým prúdom a vzniku poranení!**

Prístroj obsahuje elektrické a mechanické konštrukčné diely.

Pred montážou, demontážou alebo čistením prístroj vždy odpojte od napájacieho zdroja.

2. Sieťovú zástrčku vytriahnite zo zásuvky.
3. Stlačte tlačidlo na spojke Quick-Connect a stiahnite pripájacie hrdlo.

### Obrazok C

4. V prípade potreby odstráňte zvyšky z hadice a zo spojky Quick-Connect.
5. Vonkajšie časti prístroja očistite mäkkou, čistou handričkou a čistou sladkou vodou.
6. Vyprázdnite prístroj a príslušenstvo a nechajte ich vyschnúť.

## Údržba

Prístroj je bezúdržbový.

## Preprava

Manuálna preprava

### ⚠ UPOZORNENIE

**Nebezpečenstvo vzniku poranení v dôsledku zakopnutia!**

Voľné káble a hadice predstavujú miesta s nebezpečenstvom vzniku poranení v dôsledku zakopnutia.

Pri premiestňovaní prístroja dbajte na káble a hadice.

1. Prístroj nadvíhujte a prenášajte uchopením za rúžadlo.

Preprava vo vozidlách

### ⚠ VÝSTRAHA

**Nebezpečenstvo vzniku zranení a poškodení!**

Pri preprave dbajte na hmotnosť prístroja.

Prístroj uložte alebo zaistíte v súlade s platnými smernicami, aby počas prepravy nedošlo k jeho klzaniu alebo nekontrolovanému presúvaniu.

2. Prístroj pri preprave vo vozidlách zaistíte v súlade s príslušne platnými smernicami proti zošmyknutiu a prevráteniu.

## Skladovanie

### POZOR

**Nebezpečenstvo poškodenia mrazom!**

Neúplne vyprázdnený prístroj môže byť poškodený mrazom.

Pred uskladnením prístroj a príslušenstvo úplne vyprázdňte.

Prístroj chráňte pred mrazom.

Prístroj skladujte na mieste chránenom pred mrazom, neskladujte ho vo vonkajších priestoroch.

## ⚠ UPOZORNENIE

**Nebezpečenstvo vzniku poranení a poškodení!**  
Na naklonených plochách môže dôjsť k prevráteniu prístroja.

Pri skladovaní dbajte na hmotnosť prístroja.

1. Čerpadlo a príslušenstvo úplne vyprázdnite.

2. Čerpadlo a príslušenstvo nechajte vyschnúť.

3. Čerpadlo uchovávajte na mieste chránenom pred mrazom.

## Pomoc pri poruchách

Poruchy majú často jednoduchú príčinu, ktorú môžete pomocou nasledujúceho prehľadu sami odstrániť. V prípade pochybností pri poruchách, ktoré tu nie sú uvedené, sa prosím obráťte na autorizovaný zákaznicky servis.

Chyba	Príčina	Odstránenie
<b>Čerpadlo beží, ale nečerpá</b>	V čerpadle je vzduch.	1. Sieťovú zástrčku čerpadla viackrát vytiahnite zo zásuvky a znovu zasuňte, až kým sa kvapalina nezačne nasávať.
	Oblasť nasávania je upchatá.	1. Vytiahnite sieťovú zástrčku zo zásuvky. 2. Očistite oblasť nasávania.
	Výška hladiny v manuálnom režime je príliš nízka.	1. Čerpadlo skúste hlbšie ponoriť do prečerpávanej kvapaliny, pozrite si kapitolu <i>Prevádzka</i> .
<b>Čerpadlo nenabehne alebo sa počas prevádzky odrazu zastaví</b>	Napájanie prúdom je prerušené.	1. Skontrolujte poistky a elektrické spoje.
	Ochranný tepelný spínač vypol čerpadlo v dôsledku jeho prehriatia.	1. Vytiahnite sieťovú zástrčku zo zásuvky. 2. Čerpadlo nechajte vychladnúť. 3. V oblasti nasávania sú zachytené čistočky nečistôt. 4. Očistite oblasť nasávania. 5. Zabráňte chodu čerpadla nasucho.
	Čistočky nečistôt blokujú oblasť nasávania.	1. Vytiahnite sieťovú zástrčku zo zásuvky. 2. Očistite oblasť nasávania.
<b>Čerpací výkon klesá</b>	Oblasť nasávania je upchatá.	1. Vytiahnite sieťovú zástrčku zo zásuvky. 2. Očistite oblasť nasávania.
<b>Dopravný výkon je príliš nízky</b>	Je prekročená maximálna dopravná výška. Priemer hadice a dĺžka hadice sú nesprávne zvolené.	1. Dbajte na maximálnu dopravnú výšku. Pozrite si kapitolu <i>Technické údaje</i> . 2. V prípade potreby zvolte väčší priemer hadice alebo menšiu dĺžku hadice. Pozrite si kapitolu <i>Optimalizácia prečerpávaného množstva</i> .
<b>Quick-Connect sa nedá otvoriť alebo zatvoriť</b>	Zásuvný systém je znečistený.	1. Odstráňte sponu. 2. Očistite sponu. 3. Namontujte sponu.
<b>Filtračný kôš nie je možné presunúť</b>	Filtračný kôš je znečistený.	1. Pomocou skrutkovača uvoľnite zaistovacie skrutky. 2. Odoberte filtračný kôš. 3. Vyčistite filtračný kôš. 4. Namontujte filtračný kôš.

## Technické údaje

### SP 16.000 Dual

#### Elektrická prípojka

Sieťové napätie	V	230-240
Sieťová frekvencia	Hz	50
Menovitý výkon	W	550

#### Výkonové údaje prístroja

Prečerpávané množstvo (max.)	l/h	16.000
Tlak (max.)	bar	0,9
Dopravná výška (max.)	m	9
Hĺbka ponoru (max.)	m	7
Veľkosť častíc (max.) povolených prečerpávaných kvapalín	mm	20

#### Automatická prevádzka

**SP 16.000 Dual**

Zapínacia výška plavákového spínača (aretácia v najvyššej polohe)	mm	255-310
Vypínacia výška plavákového spínača (aretácia v najvyššej polohe)	mm	115-220
Zapínacia výška plavákového spínača (aretácia v najnižšej polohe)	mm	155-210
Vypínacia výška plavákového spínača (aretácia v najnižšej polohe)	mm	40-120

**Manuálna prevádzka**

Minimálna výška hladiny kvapaliny pri prečerpávaní znečistenej a čistej vody	mm	60
Výška hladiny zvyškovej kvapaliny pri prečerpávaní znečistenej a čistej vody	mm	25
Minimálna výška kvapaliny pri plošnom odsávaní	mm	40
Výška hladiny zvyškovej kvapaliny pri plošnom odsávaní	mm	1

**Rozmery a hmotnosti**

Hmotnosť (bez príslušenstva)	kg	5,0
------------------------------	----	-----

**Sieťový kábel**

Dĺžka kábla	m	10
-------------	---	----

**Upozornenie**

Dôvod výnimky podľa nariadenia (EÚ) 2019/1781, príloha I, odsek 2 (12): j)

Technické zmeny vyhradené!

**Optimalizácia prečerpávaného množstva**

Prečerpávané množstvo je tým väčšie:

- čím nižšia je dopravná výška.
- čím väčší je priemer použitej hadice.
- čím kratšia je použitá hadica.
- čím menšiu stratu tlaku spôsobuje pripojené príslušenstvo.

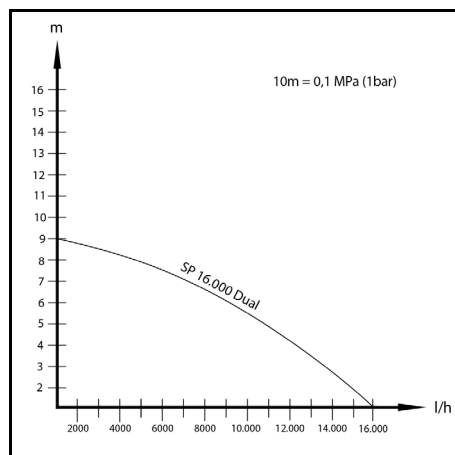
**EÚ vyhlásenie o zhode**

Týmto prehlasujeme, že nižšie označený stroj zodpovedá na základe svojej koncepcie a konštrukčného vyhotovenia, ako aj od vyhotovení, ktoré sme uviedli do prevádzky, príslušným základným bezpečnostným a

zdravotným požiadavkám smerníc ES. V prípade zmeny, ktorú neschválime, stráca toto prehlásenie platnosť.

Výrobok: čerpadlo

Typ: 1.645-xxx

**Príslušné smernice EÚ**

2014/35/EÚ

2014/30/EÚ

2011/65/EÚ

2009/125/ES

**Aplikované nariadenie(-a)**

(EÚ) 2019/1781

**Aplikované harmonizované normy**

EN 60335-1

EN 60335-2-41

EN 62233: 2008

EN 55014-1: 2017 + A11: 2020

EN 55014-2: 2015

EN 61000-3-2: 2014

EN 61000-3-3: 2013

EN IEC 63000: 2018

Podpísané osoby konajú z poverenia a s plnou mocou vedenia spoločnosti.

H. Jenner

Chairman of the Board of Management

S. Reiser

Manager Regulatory Affairs & Certification

Osoba zodpovedná za dokumentáciu:

S. Reiser

Alfred Kärcher SE & Co. KG

Alfred-Kärcher-Str. 28 - 40

71364 Winnenden (Germany)

Tel.: +49 7195 14-0

Fax: +49 7195 14-2212

Winnenden, 01.06.2021

## Sadržaj

Opće napomene .....	110
Namjenska uporaba .....	110
Sigurnosne razine .....	110
Zaštita okoliša .....	110
Pribor i zamjenski dijelovi .....	110
Sadržaj isporuke .....	110
Jamstvo .....	110
Opis uređaja .....	111
Puštanje u pogon .....	111
Rad .....	111
Njega i održavanje .....	112
Transport .....	112
Skladištenje .....	113
Otklanjanje smetnji .....	113
Tehnički podaci .....	113
Optimizacija količine dobave .....	114
EU izjava o sukladnosti .....	114

## Opće napomene



Prije prve uporabe Vašeg uređaja pročitajte ove originalne upute za rad i priložene Sigurnosne naputke. Postupajte u skladu s njima.

Čuvajte obje knjižice za kasniju uporabu ili za sljedećeg vlasnika.

## Namjenska uporaba

Uređaj upotrebljavajte isključivo za privatno kućanstvo. Namjenska uporaba:

- Odvodnja dijelova zgrada u slučaju poplava
  - Prepumpavanje i ispušavanje spremnika
  - Vadenje vode iz bunara i okana
  - Ispumpavanje slatke vode iz čamaca i jahti
- Za napomene o funkciji vidi poglavlje *Rad*.

## Dopuštene radne tekućine

### ⚠ OPASNOST

**Opasnost po život i od oštećenja pri dobavi eksplozivnih, zapaljivih odn. neprikladnih tvari!**  
*Zapaljive odn. eksplozivne tvari mogu se zapaliti odn. eksplodirati.*

*Neodgovarajuće tvari mogu oštetiti pumpu.*

*Nemojte crpiti eksplozivne, zapaljive ili kaustične tekućine ili plinove (npr. gorivo, petrolej, nitro razrjeđivač) ni ti masti, ulja, slanu vodu ili otpadnu vodu iz WC-a ili vodu lošije fluidnosti od čiste vode.*

Dopuštene radne tekućine:

- slatka voda do navedenog stupnja onečišćenja, maksimalna veličina čestica vidi poglavlje *Tehnički podaci*.
- bazenska voda pri namjenskom doziranju aditiva
- sapunica, npr. koja je iscurila iz perilica rublja. Zatim isperite i očistite pumpu čistom slatkom vodom, vidi poglavlje *Ispiranje i čišćenje*.
- Temperatura radnih tekućina mora biti između 5 °C i 35 °C

## Nepripravna uporaba

### PAŽNJA

**Opasnost od oštećenja uslijed mraza!**

*Rad pri mrazu može oštetiti uređaj.*

*Mraz može oštetiti uređaj koji nije potpuno ispražnjen. Ne upotrebljavajte uređaj pri mrazu.*

Zaštite uređaj od mraza.

### PAŽNJA

**Opasnost od oštećenja u slučaju kontinuiranog rada!**

*Uređaj nije prikladan za neprekinuti kontinuirani rad. Nemojte koristiti uređaj kontinuirano tijekom duljeg vremenskog razdoblja (npr. kontinuirani način cirkulacije u jezercima) ili kao stacionarnu instalaciju (npr. stanicu za dizanje, pumpu za fontanu).*

### Napomena

*Proizvođač ne preuzima odgovornost za eventualne štete nastale nestručnom uporabom ili pogrešnim opsluživanjem uređaja.*

## Sigurnosne razine

### ⚠ OPASNOST

- Uputa na neposredno prijeteću opasnost koja bi mogla dovesti do teške ozljede ili smrti.

### ⚠ UPOZORENJE

- Uputa na moguću opasnu situaciju koja bi mogla dovesti do teške ozljede ili smrti.

### ⚠ OPREZ

- Uputa na moguću opasnu situaciju koja bi mogla dovesti do lakših ozljeda.

### PAŽNJA

- Uputa na moguću opasnu situaciju koja bi mogla dovesti do oštećenja imovine.

## Zaštita okoliša



Ambalažni se materijali mogu reciklirati. Molimo odložite ambalažu na ekološki prihvatljiv način.



Električni i elektronički uređaji sadrže vrijedne reciklažne materijale, a često i sastavne dijelove poput baterija, punjivih baterija ili ulja koji kod neopisnog rukovanja ili nepravilnog odlaganja u otpad mogu predstavljati potencijalnu opasnost za ljudsko zdravlje i okoliš. Međutim, ti su sastavni dijelovi potrebni za pravilan rad uređaja. Uređaji koji su označeni ovim simbolom ne smiju se odlagati zajedno s kućnim otpadom.

### Napomene o sastojcima (REACH)

Aktualne informacije o sastojcima pronađite na: [www.kaercher.com/REACH](http://www.kaercher.com/REACH)

## Pribor i zamjenski dijelovi

Koristite samo originalan pribor i originalne zamjenske dijelove jer oni jamče siguran i nesmetan rad uređaja. Informacije o priboru i zamjenskim dijelovima pronađite na [www.kaercher.com](http://www.kaercher.com).

## Sadržaj isporuke

Sadržaj isporuke uređaja prikazan je na ambalaži. Kod raspakiranja provjerite je li sadržaj potpun. U slučaju nedostatka pribora ili štete nastale prilikom transporta obavijestite svog prodavača.

## Jamstvo

U svakoj zemlji vrijede jamstveni uvjeti koje je izdala nadležna organizacija za distribuciju. Moguće kvarove na Vašem uređaju popravljamo besplatno unutar jamstvenog roka ako je uzrok materijalna pogreška ili pogreška u proizvodnji. U slučaju koji podliježe jamstvu obratite se s potvrdom o plaćanju Vašem prodavaču ili najbližoj ovlaštenoj servisnoj službi. (vidi adresu na poledini)

## Opis uređaja

Vidi slike na stranici sa slikama

### Slika A

- 1 Ručka za nošenje
- 2 Mrežni kabel s utikačem
- 3 Uređaj za automatsko odzračivanje
- 4 Priključak crijeva Quick-Connect
- 5 Priključni nastavak pumpe G 1 ½ (priključak crijeva 1", 1 ¼" i 1 ½" i navoj G 1 ½)
- 6 \*Priključni nastavak pumpe G 1 (priključak crijeva ¾" i 1" i navoj G 1)
- 7 \*Nepovratni ventil
- 8 Navojni priključak G 1
- 9 Priključni nastavak (navoj G 1 ½)
- 10 Podešavanje filterarske košare
- 11 Filterarska košara
- 12 Zaključavanje (prekidač s plovkom)
- 13 Podešavanje visine (prekidač s plovkom)
- 14 Prekidač s plovkom

\*Nije sadržano u opsegu isporuke.

## Puštanje u pogon

### ⚠ OPASNOST

**Opasnost od strujnog udara i ozljeda!**

Uređaj sadrži električne i mehaničke komponente.

Prije sastavljanja, rastavljanja ili čišćenja, uvijek isključite uređaj iz napajanja.

#### Napomena

Što je duljina crijeva kraća i promjer crijeva veći, to je veća brzina dobave.

Kako biste izbjegli začepljenja pumpe, koristite za crijeva promjera manjeg od 1 ¼" predfilter.

Priključak crpke opremljen je utičnim sustavom (Quick-Connect).

Priključni nastavak s priključnim nastavkom pumpe G 1 ½ i navojni priključak G1 isporučeni su u nesastavljenom stanju zajedno s uređajem.

#### Napomena

Na priključni nastavak pumpe G 1 ½ mogu se priključiti crijeva promjera 1", 1 ¼" i 1 ½".

Kako bi se mogla transportirati željena granulacija, mora se odabrati dostatno veliki promjer crijeva i priključni dio za pumpu G 1 ½ mora se odgovarajuće skratiti na utiorima. I kod manjih granulacija preporuča se veći promjer crijeva, kako bi se omogućila velika količina protoka.

**Spajanje crijeva na pumpu kada se koristi crijevo od 1", 1 ¼" ili 1 ½":**

- 1 Pričvrstite priključni nastavak pumpe G 1 ½ na priključni nastavak.

#### Slika B

- 2 Navucite stezaljku za crijevo na crijevo.
- 3 Navucite crijevo na priključni nastavak pumpe G 1 ½ i pričvrstite ga stezaljkom za crijevo.
- 4 Gurnite priključni nastavak u Quick-Connect.

#### Slika C

**Spajanje crijeva na pumpu kada se koristi crijevo od ¾" ili 1":**

- 1 Navrnite navojni priključak G 1 na priključni nastavak.
- #### Slika B
- 2 Montaža posebnog pribora Priključni nastavak pumpe G 1 (6.997-359.0 priključni nastavak pumpe G 1 (33,3 mm) uklj. nepovratni ventil - nije uključen u opseg isporuke) na navojni priključak G 1:
    - a Postavite nepovratni ventil na navojni priključak G 1 tako da riječ "UP" bude čitljiva.
    - b Navrnite priključni nastavak pumpe G 1 na navojni priključak G 1.
  - 3 Navucite stezaljku za crijevo na crijevo.
  - 4 Navucite crijevo na priključni nastavak pumpe G 1 i pričvrstite ga stezaljkom za crijevo.
  - 5 Gurnite priključni nastavak u Quick-Connect.

#### Slika C

**Postavljanje / uranjanje pumpe:**

- 1 Umetnite podešavanje visine prekidača s plovkom u aretiranje.

#### Slika D

- 2 Postavite pumpu stabilno na čvrstu površinu u tekućinu koju želite pumpati ili je uronite pomoću užeta pričvršćenog za ručku za nošenje.

#### Napomena

Usisno područje ne smije biti blokirano nečistoćama.

Ako je tlo blatno, postavite pumpu na ciglu ili slično. Provjerite je li pumpa stoji vodoravno. Ne nosite pumpu držeći je za kabel ili crijevo.

## Rad

### ⚠ OPASNOST

**Opasnost za život zbog strujnog udara!**

Priikom dodirivanja dijelova pod naponom postoji opasnost po život uslijed strujnog udara.

Tijekom rada ne dirajte uže pričvršćeno za ručku za nošenje ili bilo koje predmete koji su u kontaktu s radnom tekućinom (npr. cijevi koje strše u radnu tekućinu, ograde) i ne posežite u radnu tekućinu.

### Uređaj za automatsko odzračivanje

1. Kada je razina tekućine niska, sav zrak koji je bio usisan ili koji je u pumpi izlazi kroz uređaj za automatsko odzračivanje. Osim zraka može izlaziti i tekućina.



Ako pumpa ima problema s punjenjem kada je razina tekućine niska, više puta isključite i uključite mrežni utikač kako biste podržali proces usisavanja.

#### Slika E

### Podešavanje filterarske košare

Filterarska košara se može koristiti u 2 položaja.

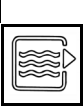
#### Slika F

	Transport priljave i čiste vode. Preporučujemo ovaj položaj filterarske košare na početku postupka pumpanja, jer je tada učin protoka pumpe najveći.
	Ravno usisavanje. U ovom položaju filterarske košare moguće je ravno usisavanje do 1 mm preostale tekućine u ručnom načinu rada.

1. Stavite pumpu na tlo.

2. Pričvrstite pumpu između stopala i uhvatite ručku za nošenje.
3. Otkopčajte filtarsku košaru okretanjem ručke udesno.
4. Postavite filtarsku košaru u željeni položaj.
5. Zaključajte filtarsku košaru okretanjem ručke ulijevo.

### Automatski način rada

1. Postavite prekidač s plovkom pomoću podešavanja visine i duljine kabela između prekidača s plovkom i aretiranja.

#### Napomena

Kada crpku koristite bez nadzora, uvijek postavite prekidač s plovkom u gornji položaj kako biste osigurali da se crpka može pouzdano isključiti.

#### Slika G

Kada je prekidač s plovkom postavljen na najniži položaj, podesite duljinu kabela između prekidača s plovkom i aretiranja na 2,5 cm, vidi oznaku na kabelu.

#### Slika H

2. Postavite filtarsku košaru u položaj "Transport prljave i čiste vode", vidi poglavlje *Podešavanje filtarske košare*.
3. Utaknite strujni utikač u utičnicu.

#### Napomena

U automatskom načinu rada, prekidač s plovkom automatski kontrolira postupak pumpanja. Pumpa se uključuje čim prekidač s plovkom dosegne visinu uključivanja zbog porasta razine tekućine.

Pumpa se isključuje čim prekidač s plovkom dosegne visinu za isključivanje zbog pada razine tekućine. Sloboda kretanja prekidača s plovkom mora biti zajamčena.

#### Napomena

Visine uklapanja variraju ovisno o:

- položaju prekidača s plovkom.
- duljini kabela između prekidača s plovkom i aretiranja.

Duljina kabela mora biti najmanje 2,5 cm. Preporučamo da zadržite postavljenu duljinu kabela. Za određivanje visina uklapanja vidi poglavlje *Tehnički podaci*.

### Ručni način rada

#### Napomena

U ručnom načinu rada pumpa ostaje uključena.

Navedena razina preostale tekućine (vidi poglavlje *Tehnički podaci*) može se postići samo u ručnom načinu rada.

1. Pričvrstite prekidač s plovkom u aretiranju tako da je usmjeren prema gore.

#### Slika I

2. Postavite filtarsku košaru u željeni položaj ovisno o razini tekućine (vidi poglavlje *Tehnički podaci* i *Podešavanje filtarske košare*).

### PAŽNJA

**Opasnost od oštećenja tijekom rada na suho!**

Rad na suho dovodi do povećanog trošenja pumpe.

Ne ostavljajte pumpu u ručnom načinu rada bez nadzora.

U slučaju rada na suho, odmah izvucite mrežni utikač iz utičnice.

3. Utaknite strujni utikač u utičnicu.

### Završetak rada

1. Izvucite strujni utikač iz utičnice. Uređaj prestaje raditi.

### PAŽNJA

**Opasnost od oštećenja!**

Opasnost od oštećenja zbog sasušene prljavštine odn. aditiva.

Isperite i očistite uređaj odmah nakon svake uporabe.

2. Ako je transportirana prljava tekućina ili tekućina koja sadrži aditive, isperite i očistite uređaj odmah nakon prestanka rada, vidi poglavlje *Ispranje i čišćenje*.
3. Ispraznite i osušite uređaj i pribor.

### Njega i održavanje

#### ⚠ OPASNOST

**Opasnost od strujnog udara i ozljeda!**

Uređaj sadrži električne i mehaničke komponente.

Djeca ne smiju provoditi čišćenje i korisničko održavanje.

### Ispranje i čišćenje

#### PAŽNJA

**Opasnost od oštećenja!**

Opasnost od oštećenja zbog sasušene prljavštine odn. aditiva.

Isperite i očistite uređaj odmah nakon svake uporabe.

1. Ako je transportirana zaprljana tekućina ili tekućina koja sadrži aditive, uređaj se nakon toga mora isprati: S uređajem transportirajte čistu slatku vodu bez aditiva dok se sva prljavština odn. aditivi ne isperu iz uređaja.

#### ⚠ OPASNOST

**Opasnost od strujnog udara i ozljeda!**

Uređaj sadrži električne i mehaničke komponente.

Prije sastavljanja, rastavljanja ili čišćenja, uvijek isključite uređaj iz napajanja.

2. Izvucite strujni utikač iz utičnice.
3. Pritisnite tipku Quick-Connect i izvucite priključne nastavke.

#### Slika C

4. Po potrebi uklonite ostatke iz crijeva i Quick-Connect-a.
5. Očistite uređaj izvana mekom, čistom krpom i čistom slatkom vodom.
6. Ispraznite i osušite uređaj i pribor.

### Održavanje

Uređaj ne zahtijeva održavanje.

### Transport

Ručni transport

#### ⚠ OPREZ

**Opasnost od ozljeda zbog spoticanja!**

Postoji opasnost od ozljeda zbog spoticanja o nepričvršćene kabele i crijeva.

Prilikom premještanja uređaja obratite pozornost na kabele i crijeva.

1. Uređaj podižite i nosite za ručku za nošenje.

Transport u vozilima

#### ⚠ UPOZORENJE

**Opasnost od ozljede, opasnost od oštećenja!**

Pri transportu vodite računa o težini uređaja.

Uređaj odložite ili učvrstite u skladu s važećim smjernicama, tako da se tijekom vožnje ne sklizne ili ne pada.

2. Pri transportu u vozilima uređaj osigurajte od klizanja i prevrtanja prema trenutno važećim smjernicama.



## Skladištenje

### PAŽNJA

#### Opasnost od oštećenja uslijed mraza!

Zbog mraz može doći do oštećenja uređaja koji nije potpuno ispražnjen.

Prije skladištenja potpuno ispraznite uređaj i pribor.

Zaštite uređaj od mraza.

Uređaj čuvajte na mjestu bez mraza, a ne na otvorenom.

### ⚠ OPREZ

#### Opasnost od ozljeda i oštećenja!

Uređaj se može prevrnuti na površinama s nagibom.

Pri skladištenju uzmite u obzir težinu uređaja.

1. Potpuno ispraznite pumpu i pribor.
2. Ostavite pumpu i pribor da se osuše.
3. Čuvajte pumpu na mjestu zaštićenom od smrzavanja.

### Otklanjanje smetnji

Smetnje često imaju jednostavne uzroke, koje možete samostalno ukloniti uz pomoć sljedećeg pregleda. Ukoliko niste sigurni ili ako nestala smetnja nije navedena ovdje, obratite se ovlaštenoj servisnoj službi.

Greška	Uzrok	Rješenje
Pumpa je uključena, ali ne crpi tekućinu	U pumpi je zrak.	1. Strujni utikač više puta izvucite i utaknite u utičnicu, dok se tekućina ne počne usisavati.
	Područje usisavanja je začepljeno.	1. Strujni utikač izvucite iz utičnice. 2. Očistite područje usisavanja.
	Razina tekućine u ručnom načinu rada je preniska.	1. Pumpu po mogućnosti dublje uronite u radnu tekućinu, vidi poglavlje <i>Rad</i> .
Pumpa se ne pokreće ili se tijekom rada iznenadno zaustavlja	Napajanje strujom je prekinuto.	1. Provjerite osigurače i električne spojeve.
	Zaštitni termo-prekidač isključio je pumpu zbog pregrijavanja.	1. Strujni utikač izvucite iz utičnice. 2. Ostavite pumpu da se ohladi. 3. Uklonite čestice prljavštine iz područja usisavanja. 4. Očistite područje usisavanja. 5. Spriječite rad pumpe na suho.
	Čestice prljavštine blokiraju područje usisavanja.	1. Strujni utikač izvucite iz utičnice. 2. Očistite područje usisavanja.
Protok se smanjuje	Područje usisavanja je začepljeno.	1. Strujni utikač izvucite iz utičnice. 2. Očistite područje usisavanja.
Učin protoka je nedostatan	Maksimalna visina dobave je premašena. Promjer i duljina crijeva nisu ispravno odabrani.	1. Pridržavajte se maksimalne visine dobave, vidi poglavlje <i>Tehnički podaci</i> . 2. Ako je potrebno, odaberite veći promjer ili kraću duljinu crijeva, vidi poglavlje <i>Optimizacija količine dobave</i> .
Quick-Connect ne može se otvoriti niti zatvoriti	Utični sustav je prljav.	1. Uklonite uskočni zatvarač. 2. Očistite uskočni zatvarač. 3. Montirajte uskočni zatvarač.
Filtarska košara se ne može pomicati	Filtarska košara je prljava.	1. Izvucite vijak za uglavljivanje pomoću odvijača. 2. Uklonite filtarsku košaru. 3. Očistite filtarsku košaru. 4. Montirajte filtarsku košaru.

## Tehnički podaci

### SP 16.000 Dual

#### Električni priključak

Napon električne mreže	V	230-240
Frekvencija električne mreže	Hz	50
Nazivna snaga	W	550

#### Podaci o snazi uređaja

Količina dovoda (maks.)	l/h	16.000
Tlak (maks.)	bar	0,9
Visina pumpanja (maks.)	m	9
Dubina uranjanja (maks.)	m	7
Veličina čestica (maks.) dopuštenih radnih tekućina	mm	20

**Automatski način rada**

Visina uključivanja prekidača s plovkom (zaključavanje u najvišem položaju)	mm	255-310
Visina isključivanja prekidača s plovkom (zaključavanje u najvišem položaju)	mm	115-220
Visina uključivanja plovnog prekidača (zaključavanje u najnižem položaju)	mm	155-210
Visina isključivanja plovnog prekidača (zaključavanje u najnižem položaju)	mm	40-120

**Ručni način rada**

Minimalna visina tekućine za transport prijava i čiste vode	mm	60
Razina preostale tekućine za transport prijava i čiste vode	mm	25
Razina preostale tekućine za ravno usisavanje	mm	40
Razina preostale tekućine za ravno usisavanje	mm	1

**Dimenzije i težine**

Težina (bez pribora)	kg	5,0
----------------------	----	-----

**Mrežni kabel**

Duljina kabla	m	10
---------------	---	----

**Napomena**

*Motif d'exemption conformément au règlement (UE) 2019/1781, annexe I, section 2, point 12) : j)*  
 Pridržavamo pravo na tehničke izmjene!

**Optimizacija količine dobave**

Količina dobave je utoliko veća:

- što je manja visina dobave.
- što je veći promjer korištenog crijeva.
- što je korišteno crijevo kraće.
- što je manji gubitak tlaka uzrokovan priključenim priborom.

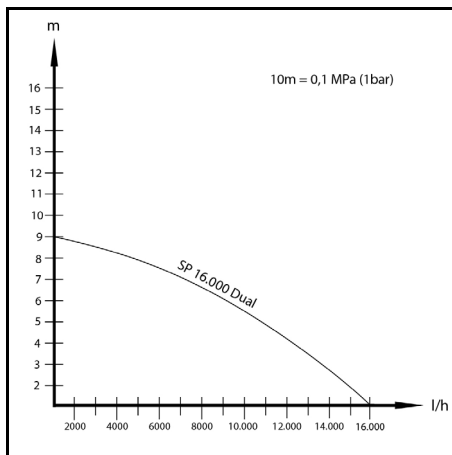
**EU izjava o sukladnosti**

Ovime izjavljujemo da je dolje označeni stroj na temelju svoje koncepcije i konstrukcije kao i izvedbe koju mi stavljamo u promet sukladan odgovarajućim temeljnim sigurnosnim i zdravstvenim zahtjevima EU direktiva. U

slučaju izmjene stroja koja nije dogovorena s nama ova izjava gubi svoju valjanost.

Proizvod: Pumpa  
 Tip: 1.645-xxx

**Relevantne EU direktive**

2014/35/EU  
 2014/30/EU  
 2011/65/EU  
 2009/125/EZ

**Primijenjene uredbe (EU) 2019/1781****Primijenjene usklađene norme**

EN 60335-1  
 EN 60335-2-41  
 EN 62233: 2008  
 EN 55014-1: 2017 + A11: 2020  
 EN 55014-2: 2015  
 EN 61000-3-2: 2014  
 EN 61000-3-3: 2013  
 EN IEC 63000: 2018

Dolje potpisani djeluju u ime i po opunomoćenju uprave.

H. Jenner  
 Chairman of the Board of Management

S. Reiser  
 Manager Regulatory Affairs & Certification

Opunomoćenik za dokumentaciju:

S. Reiser  
 Alfred Kärcher SE & Co. KG  
 Alfred-Kärcher-Str. 28 - 40  
 71364 Winnenden (Njemačka)  
 Tel.: +49 7195 14-0  
 Telefaks: +49 7195 14-2212  
 Winnenden, 01.06.2021.

## Sadržaj

Opšte napomene .....	115
Namenska upotreba .....	115
Stepeni opasnosti .....	115
Zaštita životne sredine .....	115
Pribor i rezervni delovi .....	115
Obim isporuke .....	115
Garancija .....	115
Opis uređaja .....	116
Puštanje u pogon .....	116
Rad .....	116
Nega i održavanje .....	117
Transport .....	117
Skladištenje .....	118
Otklanjanje smetnji .....	118
Tehnički podaci .....	118
Optimizacija protočne količine .....	119
EU izjava o usklađenosti .....	119

## Opšte napomene



Pre prve upotrebe, pročitajte originalna uputstva za upotrebu i priložene bezbednosne instrukcije. Postupajte u skladu sa tim.

Sačuvajte obe knjžice za buduću upotrebu ili sledeće vlasnike.

## Namenska upotreba

Uređaj koristite isključivo za privatno domaćinstvo. Namenska upotreba:

- ispuštanje vode u delovima objekata prilikom poplava
- prepumpavanje i ispuštanje rezervoara
- uzimanje vode iz bunara i šahtova
- pumpanje slatke vode iz brodova i jahi

Za napomene o načinu rada pogledajte poglavlje *Rad*.

## Dozvoljene radne tečnosti

### OPASNOST

**Opasnost po život i od oštećenja pri transportu eksplozivnih, zapaljivih odn. neodgovarajućih materija!**

*Zapaljive odn. eksplozivne materije mogu da se zapale odn. eksplodiraju.*

*Neodgovarajuće materije mogu da oštete pumpu.*

*Nemojte transportovati eksplozivne, zapaljive ili nagrizajuće tečnosti ili gasove (npr. goriva, petrolej, nitro razređivač) niti masti, ulja, slanu vodu ili otpadnu vodu iz toaleta ili vodu koja ima manju sposobnost proticanja od čiste vode.*

Dozvoljene radne tečnosti:

- Slatka voda do navedenog stepena zaprljanosti, maksimalnu veličinu čestica pogledajte u poglavlju *Tehnički podaci*.
- Bazeni pri namenskom doziranju aditiva
- Rastvor deterdženata, npr. koji ističe iz mašina za pranje rublja. Pumpu nakon toga isprati čistom slatkom vodom i očistiti, pogledajte poglavlje *Ispiranje i čišćenje*.
- Temperatura radnih tečnosti mora da bude između 5 °C i 35 °C

## Nenamenska upotreba

### PAŽNJA

**Opasnost od oštećenja usled mraza!**

*Rad u slučaju mraza može da ošteti uređaj.*

*Mraz može da ošteti uređaj, ukoliko on nije u potpunosti ispražnjen.*

*Nikada nemojte koristiti uređaj po mrazu.*

*Zaštite uređaj od mraza.*

### PAŽNJA

**Opasnost od oštećenja usled trajnog rada!**

*Uređaj nije pogodan za neprekidni trajni rad.*

*Nemojte koristiti uređaj neprekidno na duže vreme (npr. trajni cirkulacioni rad u jezerima) ili kao stacionarnu instalaciju (npr. kao dizalicu, pumpu za vodoskok).*

### Napomena

*Proizvođač ne preuzima odgovornost za eventualne štete nastale nepravilnom upotrebom ili pogrešnim rukovanjem.*

## Stepeni opasnosti

### OPASNOST

- Napomena o neposrednoj opasnosti koja preti i koja može dovesti do teških telesnih povreda ili smrti.

### UPOZORENJE

- Napomena o mogućoj opasnoj situaciji, koja može dovesti do teških telesnih povreda ili smrti.

### OPREZ

- Napomena o mogućoj opasnoj situaciji, koja može dovesti do lakih telesnih povreda.

### PAŽNJA

- Napomena o mogućoj opasnoj situaciji, koja može dovesti do materijalnih oštećenja.

## Zaštita životne sredine



Ambalaža može da se reciklira. Pakovanja odložite u otpad na ekološki način.



Električni i elektronski uređaji sadrže dragocene materijale koji se mogu reciklirati, a često i sastavne delove kao što su baterije, akumulatori ili ulje koji, u slučaju pogrešnog rukovanja ili pogrešnog odlaganja u otpad mogu da predstavljaju potencijalnu opasnost za zdravlje ljudi i životnu sredinu. Međutim, ovi sastavni delovi su neophodni za pravilan rad uređaja. Uređaji označeni ovim simbolom ne smeju da se odlažu u kućni otpad.

### Napomene o sastojcima (REACH)

Aktuelne informacije o sastojcima možete pronaći na: [www.kaercher.com/REACH](http://www.kaercher.com/REACH)

## Pribor i rezervni delovi

Koristite samo originalni pribor i originalne rezervne delove pošto oni garantuju bezbedan rad i rad bez smetnji na uređaju.

Informacije o priboru i rezervnim delovima možete pronaći na [www.kaercher.com](http://www.kaercher.com).

## Obim isporuke

Obim isporuke uređaja je prikazan na pakovanju. Prilikom otpakivanja proverite da li je sadržaj potpun. Ukoliko nedostaje pribor ili u slučaju štete nastale prilikom transporta obavestite vašeg distributera.

## Garancija

U svakoj zemlji važe uslovi garancije koje je izdala naša nadležna distributivna organizacija. Bilo kakve smetnje

na uređaju otklanjamo besplatno u garantnom roku, ukoliko je uzrok smetnje greška u materijalu ili proizvodnji. U slučaju koji podleže garanciji, obratite se sa računom svom distributeru ili najbližjoj ovlašćenoj lokaciji servisne službe.  
(Adresu vidi na poleđini)

## Opis uređaja

Slike, pogledajte strane sa grafikonima

### Slika A

- 1 Ručka za nošenje
- 2 Mrežni priključni kabl sa utikačem
- 3 Automatski uređaj za ventilaciju
- 4 Priključak creva Quick-Connect
- 5 Priključni deo pumpe G 1 ½ (priključak creva 1", 1 ¼" i 1 ½" i navoj G 1 ½)
- 6 \*Priključni deo pumpe G 1 (priključak creva 3/4" i 1" i navoj G 1)
- 7 \*Nepovratni ventil
- 8 G 1 - navojni priključak
- 9 Priključni nastavak (navoj G 1 ½)
- 10 Podešavanje filterske korpe
- 11 Filterska korpa
- 12 Blokada (prekidač sa plovkom)
- 13 Podešavanje visine (prekidač sa plovkom)
- 14 Prekidač sa plovkom

\*Nije sadržano u obimu isporuke.

## Puštanje u pogon

### ⚠ OPASNOST

#### Opasnost od strujnog udara i povreda!

Uređaj sadrži električne i mehaničke komponente. Uređaj uvek odvojiti od napajanja strujom pre njegovog sklapanja, rasklapanja ili čišćenja.

#### Napomena

Što je dužina creva manja, a prečnik creva veći, to je veći protok.

Da bi se izbeglo začepljenje pumpe, kod prečnika creva manjeg od 1 ¼" treba koristiti predfilter.

Priključak pumpe je opremljen utičnim sistemom (Quick-Connect).

Priključni nastavak sa priključnim delom pumpe G 1 ½ i navojni priključak G1 su priloženi uz uređaj u nemontiranom stanju.

#### Napomena

Na priključnom delu pumpe G 1 ½ mogu da se priključe creva sa prečnikom od 1", 1 ¼" i 1 ½".

Da bi se mogla transportovati željena veličina zrna, mora da se izabere dovoljno veliki prečnik creva, a priključni deo pumpe G 1 ½ mora adekvatno da se skрати na žlebovima. I kod manjih veličina zrna preporučuje se veći prečnik creva kako bi se omogućila velika količina protoka.

#### Priključenje creva na pumpu, kod upotrebe creva 1", 1 ¼" ili 1 ½":

- 1 Priključni deo pumpe G 1 ½ pričvrstiti zavrtnjima na priključni nastavak.

#### Slika B

- 2 Stezaljku za crevo gurnuti na crevo.

- 3 Crevo gurnuti na priključni deo pumpe G 1 ½ i pričvrstiti pomoću stezaljke za crevo.
- 4 Priključni nastavak gurnuti u Quick-Connect.

#### Slika C

#### Priključenje creva na pumpu, kod upotrebe creva ¾" ili 1":

- 1 G 1 - Navojni priključak pričvrstiti zavrtnjima na priključni nastavak.

#### Slika B

- 2 Poseban pribor priključni deo pumpe G 1 (6.997-359.0 priključni deo pumpe G 1 (33,3 mm) uklj. nepovratni ventil - nije sadržano u obimu isporuke) montirati na navojni priključak G 1:
  - a Nepovratni ventil postaviti na G 1 - navojni priključak tako da natpis „JP“ bude čitljiv.
  - b Priključni deo pumpe G 1 pričvrstiti zavrtnjima na G 1 - navojni priključak.
- 3 Stezaljku za crevo gurnuti na crevo.
- 4 Crevo gurnuti na priključni deo pumpe G 1 i pričvrstiti pomoću stezaljke za crevo.
- 5 Priključni nastavak gurnuti u Quick-Connect.

#### Slika C

#### Postavljanje/uranjanje pumpe:

- 1 Podešavanje visine prekidača sa plovkom utaknuti u blokadu.

#### Slika D

- 2 Pumpu postaviti stabilno na čvrstu podlogu u radnoj tečnosti ili uroniti preko uzeta pričvršćenog na ručku za nošenje.

#### Napomena

Oblast usisavanja ne sme da bude blokirana zbog nečistoće. Kod muljevitog podloge, pumpu postaviti na ciglu ili nešto slično. Obratiti pažnju da li pumpa stoji vodoravno. Nemojte nositi pumpu na kابلu ili crevu.

## Rad

### ⚠ OPASNOST

#### Opasnost po život usled električnog udara!

U slučaju dodirivanja delova koji provode napon, preći opasnost po život usled električnog udara. Tokom rada nemojte dodirivati uže pričvršćeno na ručku za nošenje ni druge predmete koji su u kontaktu sa radnom tečnošću (npr. cevovodi koji dosežu do radne tečnosti, rukohvat) i nemojte zahvatati u radnu tečnost.

#### Automatski uređaj za ventilaciju

1. Kod niskog nivoa tečnosti, eventualno usisani vazduh ili vazduh koji se nalazi u pumpi može da izlazi preko automatskog uređaja za ventilaciju. Pored vazduha može da ističe i tečnost. Ako pumpa kod niskog nivoa tečnosti ima probleme pri usisavanju, strujni utikač ponovo istaknuti i utaknuti da biste podstakli postupak usisavanja.

#### Slika E

#### Podešavanje filterske korpe

Filterska korpa može da se koristi u 2 položaja.

#### Slika F

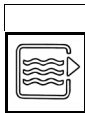

Transport otpadne i čiste vode. Ovaj položaj filterske korpe preporučujemo na početku postupka pumpanja, jer je u ovom položaju protok pumpe najveći.

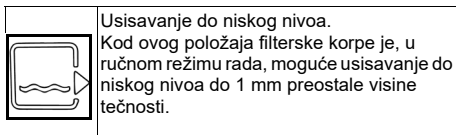

Usisavanje do niskog nivoa.  
Kod ovog položaja filterske korpe je, u ručnom režimu rada, moguće usisavanje do niskog nivoa do 1 mm preostale visine tečnosti.

1. Postaviti pumpu na podlogu.
2. Uglaviti pumpu između nogu i uhvatiti za ručku za nošenje.
3. Okretanjem ručke odvrnuti filtersku korpu u desnu stranu.
4. Postaviti filtersku korpu u željeni položaj.
5. Okretanjem ručke zavrnuti filtersku korpu u levu stranu.

### Režim automatskog rada

1. Prekidač sa plovkom podesiti iznad podešavanja visine, a dužineu kabla između prekidača sa plovkom i blokade.

#### Napomena

Kada pumpa radi bez nadzora, prekidač sa plovkom uvek podesiti u gornji položaj da bi se osiguralo pouzdano isključivanje pumpe.

#### Slika G

Ako se prekidač sa plovkom podesi u donji položaj, dužinu kabla između prekidača sa plovkom i blokade podesiti na 2,5 cm, pogledajte oznaku na kablu.

#### Slika H

2. Postaviti filtersku korpu u položaj „Transport otpadne i čiste vode“, pogledajte poglavlje *Podešavanje filterske korpe*.
3. Strujni utikač utaknite u utičnicu.

#### Napomena

U automatskom režimu rada, prekidač sa plovkom upravlja automatski radom pumpe. Pumpa se uključuje čim prekidač sa plovkom, usled rastućeg nivoa tečnosti, dostigne visinu aktiviranja.

Pumpa se isključuje čim prekidač sa plovkom, usled opadanja nivoa tečnosti, dostigne visinu isključivanja. Mora se obezbediti pokretljivost prekidača sa plovkom.

#### Napomena

Visine uključivanja variraju u zavisnosti od:

- Položaja prekidača sa plovkom.
- Dužine kabla između prekidača sa plovkom i blokade.

Dužina kabla mora da iznosi najmanje 2,5 cm. Naša preporuka je da zadržite podešenu dužinu kabla. Za podatke o visinama uključivanja pogledajte poglavlje *Tehnički podaci*.

### Ručni režim rada

#### Napomena

U ručnom režimu rada pumpa ostaje uključena. Navedena visina preostale tečnosti (pogledajte poglavlje *Tehnički podaci*) može da se dostigne samo pri ručnom režimu rada.

1. Prekidač sa plovkom pričvrstiti u blokadu tako da pokazuje prema gore.

#### Slika I

2. Filtersku korpu, u zavisnosti od nivoa tečnosti, postaviti u željeni položaj (pogledajte poglavlje *Tehnički podaci* i *Podešavanje filterske korpe*).

### PAŽNJA

**Opasnost od oštećenja pri radu na suvo!**  
Rad na suvo dovodi do povećanog habanja na pumpi. Ne ostavljajte pumpu bez nadzora kada se nalazi u ručnom režimu rada.

Kod rada na suvo odmah izvucite strujni utikač iz utičnice.

3. Strujni utikač utaknite u utičnicu.

### Završetak rada

1. Strujni utikač izvući iz utičnice.  
Uređaj se zaustavlja.

### PAŽNJA

#### Opasnost od oštećenja!

*Opasnost od oštećenja usled osušene prljavštine odn. podataka.*

*Ispirite i očistite uređaj direktno nakon svake upotrebe.*

2. Ako se transportuje tečnost koja je zaprljana ili sadrži dodatke, odmah nakon završetka rada isprati i očistiti uređaj, pogledajte poglavlje *Ispiranje i čišćenje*.
3. Uređaj i pribor isprazniti i ostaviti da se osuši.

### Nega i održavanje

#### ⚠ OPASNOST

#### Opasnost od strujnog udara i povreda!

*Uređaj sadrži električne i mehaničke komponente.*

*Čišćenje i korisničko održavanje ne smeju da sprovede deca.*

### Ispiranje i čišćenje

### PAŽNJA

#### Opasnost od oštećenja!

*Opasnost od oštećenja usled osušene prljavštine odn. podataka.*

*Ispirite i očistite uređaj direktno nakon svake upotrebe.*

1. Ako je transportovana zaprljana tečnosti ili tečnost koja sadrži dodatke, uređaj nakon toga mora da se ispere: Pomoću uređaja transportovati čistu slatku vodu bez dodataka sve dok sva prljavština odn. dodaci ne budu isprani iz uređaja.

#### ⚠ OPASNOST

#### Opasnost od strujnog udara i povreda!

*Uređaj sadrži električne i mehaničke komponente.*

*Uređaj uvek odvojiti od napajanja strujom pre njegovog sklapanja, rasklapanja ili čišćenja.*

2. Strujni utikač izvući iz utičnice.
3. Pritisnuti taster na Quick-Connect i izvući priključni nastavak.
- Slika C**
4. Po potrebi, ukloniti ostatke iz creva i na Quick-Connect.
5. Uređaj sa spoljašnje strane očistiti mekanom, suvom krpom i čistom slatkom vodom.
6. Uređaj i pribor isprazniti i ostaviti da se osuši.

### Održavanje

Uređaj ne zahteva održavanje.

### Transport

#### Ručni transport

#### ⚠ OPREZ

#### Opasnost od povreda usled saplitanja!

*Na slobodnim kablovima i crevima preći opasnost od povreda usled saplitanja.*

*Prilikom pomeranja uređaja obratiti pažnju na kablove i creva.*

1. Uređaj podizati i nositi za ručku za nošenje.

#### Transport u vozilima

## **⚠ UPOZORENJE**

### **Opasnost od povreda, opasnost od oštećenja!**

Prilikom transporta obratiti pažnju na težinu uređaja.

Uređaj odložite ili osigurajte u skladu sa važećim smernicama, tako da ne sklizne ili se ne prevrne tokom transporta.

- Prilikom transporta u vozilima, uređaj osigurajte od isključavanja i prevrtanja u skladu sa važećim direktivama.

Zaštite uređaj od mraza.

Uređaj skladištite samo na mestima bez smrzavanja, ne napolju.

## **⚠ OPREZ**

### **Opasnost od povreda i oštećenja!**

Uređaj može da se prevrne na površini pod nagibom.

Prilikom skladištenja obratite pažnju na težinu uređaja.

- U potpunosti isprazniti pumpu i pribor.
- Ostaviti pumpu i pribor da se osuše.
- Pumpu čuvajte na mestu koje je zaštićeno od smrzavanja.

## **Skladištenje**

### **PAŽNJA**

#### **Opasnost od oštećenja zbog mraza!**

Uređaj koji nije potpuno ispraznjen može biti oštećen zbog mraza.

Potpuno ispraznite uređaj i pribor pre nego što ih uskladištite.

## **Otklanjanje smetnji**

Smetnje često imaju jednostavne uzroke, koje možete samostalno otkloniti uz pomoć sledećeg pregleda.

Ukoliko niste sigurni ili ako nestala smetnja nije navedena ovde, obratite se ovlašćenoj servisnoj službi.

<b>Greška</b>	<b>Uzrok</b>	<b>Otklanjanje</b>
<b>Pumpa radi, ali ne vrši pumpanje</b>	U pumpi se nalazi vazduh.	1. Strujni utikač više puta izvuci i utaknuti u utičnicu sve dok se ne usisa tečnost.
	Područje usisavanja je začepljeno.	1. Izvuci strujni utikač iz utičnice. 2. Očistiti područje usisavanja.
	Nivo tečnosti je suviše nizak u ručnom režimu rada.	1. Pumpu uroniti što je moguće dublje u radnu tečnost, vidi poglavlje <i>Rad</i> .
<b>Pumpa se ne pokreće ili se odjednom zaustavlja tokom rada</b>	Prekinuto je napajanje strujom.	1. Proveriti osigurače i električne spojeve.
	Zaštitni termo-prekidač je isključio pumpu zbog pregrevanja.	1. Izvuci strujni utikač iz utičnice. 2. Ostaviti pumpu da se ohladi. 3. Ukloniti čestice prljavštine u usisnom području. 4. Očistiti područje usisavanja. 5. Sprečiti rad pumpe na suvo.
	Čestice prljavštine blokiraju usisno područje.	1. Izvuci strujni utikač iz utičnice. 2. Očistiti područje usisavanja.
<b>Protok opada</b>	Područje usisavanja je začepljeno.	1. Izvuci strujni utikač iz utičnice. 2. Očistiti područje usisavanja.
<b>Protok je nedovoljan</b>	Maksimalna visina prenosa je prekoračena. Prečnik creva i dužina creva su pogrešno izabrani.	1. Obratiti pažnju na maksimalnu visinu prenosa, pogledajte poglavlje <i>Tehnički podaci</i> . 2. Po potrebi izabrati veći prečnik creva ili manju dužinu creva, pogledajte poglavlje <i>Optimizacija protočne količine</i> .
<b>Quick-Connect ne može da se otvori ili zatvori</b>	Utični sistem je zaprljan.	1. Ukloniti uskočni zatvarač. 2. Očistiti uskočni zatvarač. 3. Montirati uskočni zatvarač.
<b>Filterska korpa ne može da se pomeri</b>	Filterska korpa je zaprljana.	1. Zavrtanj za naleganje otpustiti pomoću odvijača. 2. Izvaditi filtersku korpu. 3. Očistiti filtersku korpu. 4. Montirati filtersku korpu.

## **Tehnički podaci**

**SP 16.000 Dual**

### **Električni priključak**

Napon električne mreže	V	230-240
Mrežna frekvencija	Hz	50
Nominalna snaga	W	550

### **Podaci o snazi uređaja**

Protočna količina (maks.)	l/h	16.000
Pritisak (maks.)	bar	0,9

**SP 16.000 Dual**

Visina pumpanja (maks.)	m	9
Dubina uranjanja (maks.)	m	7
Veličina čestica (maks.) u dozvoljenim radnim tečnostima	mm	20

**Režim automatskog rada**

Visina aktiviranja prekidača sa plovkom (blokada gornje pozicije)	mm	255-310
Visina deaktiviranja prekidača sa plovkom (blokada gornje pozicije)	mm	115-220
Visina aktiviranja prekidača sa plovkom (blokada donje pozicije)	mm	155-210
Visina deaktiviranja prekidača sa plovkom (blokada donje pozicije)	mm	40-120

**Ručni režim rada**

Minimalna visina tečnosti, transport otpadne i čiste vode	mm	60
Visina preostale tečnosti, transport otpadne i čiste vode	mm	25
Minimalna visina tečnosti, usisavanje do niskog nivoa	mm	40
Visina preostale tečnosti, usisavanje do niskog nivoa	mm	1

**Dimenzije i težine**

Težina (bez pribora)	kg	5,0
----------------------	----	-----

**Mrežni kabl**

Dužina kabla	m	10
--------------	---	----

**Napomena**

Razlog izuzetka prema uredbi (EU) 2019/1781 prilog I odeljak 2 (12): j)

Zadržavamo pravo na tehničke promene!

**Optimizacija protočne količine**

Protočna količina je utoliko veća:

- što je manja visina prenosa.
- što su veći prečnik korišćenog creva.
- što je kraće korišćeno crevo.
- što su manji gubici pritiska koje uzrokuje priključeni pribor.

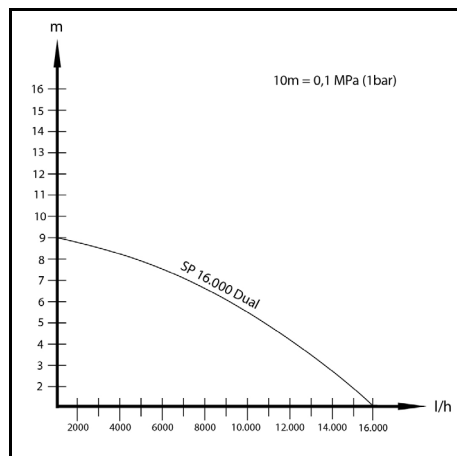
**EU izjava o usklađenosti**

Ovim putem izjavljujemo da mašina označena u nastavku, na osnovu svoje koncepcije i konstrukcije kao

i u izvedbi koju smo pustili u promet, odgovara važećim osnovnim zahtevima za bezbednost i zdravlje iz EU direktiva. U slučaju izmena na mašini bez naše saglasnosti ova izjava prestaje da važi.

Proizvod: Pumpa

Tip: 1.645-xxx

**Važeće direktive EU**

2014/35/EU

2014/30/EU

2011/65/EU

2009/125/EZ

**Primenjena(e) odredba(e)**

(EU) 2019/1781

**Primenjene harmonizovane norme**

EN 60335-1

EN 60335-2-41

EN 62233: 2008

EN 55014-1: 2017 + A11: 2020

EN 55014-2: 2015

EN 61000-3-2: 2014

EN 61000-3-3: 2013

EN IEC 63000: 2018

Potpisnici deluju po nalogu i uz punomoć upravnog odbora.

H. Jenner

Chairman of the Board of Management

S. Reiser

Manager Regulatory Affairs & Certification

Lice ovlašćeno za dokumentaciju:

S. Reiser

Alfred Kärcher SE & Co. KG

Alfred-Kärcher-Str. 28 - 40

71364 Winnenden (Germany)

Tel.: +49 7195 14-0

## Съдържание

Общи указания.....	120
Употреба по предназначение.....	120
Степени на опасност.....	120
Защита на околната среда.....	120
Акcesoари и резервни части.....	120
Обхват на доставка.....	121
Гаранция.....	121
Описание на уреда.....	121
Пускане в експлоатация.....	121
Експлоатация.....	122
Грижа и поддръжка.....	123
Транспортиране.....	123
Съхранение.....	123
Помощ при неизправности.....	123
Технически данни.....	124
Оптимизиране на дебита.....	125
Декларация за съответствие на ЕС.....	125

## Общи указания



Преди първото използване на уреда прочетете това оригинално ръководство за експлоатация и приложените указания за безопасност.

Процедирайте съответно.

Запазете двете книжки за последващо използване или за следващия собственик.

## Употреба по предназначение

Използвайте уреда само в частно домакинство.

Употреба по предназначение:

- Отвеждане на водата от части на сградата при наводнения

- Препомпване и изпразване на контейнери
- Вземане на вода от кладенци и шахти
- Изпомпване на сладка вода от лодки и яхти

Указания относно начина на функциониране вж. в глава *Експлоатация*.

## Разрешени течности за изпомпване

### **ОПАСНОСТ**

**Опасност за живота и опасност от повреди при изпомпване на експлозивни, запалими, респ. неподходящи вещества!**

*Запалимите, респ. експлозивни вещества могат да се запалят или да експлодират.*

*Неподходящите вещества могат да повредят помпата.*

*Не използвайте експлозивни, запалими или разяждащи течности или газове (напр. горива, петрол, нитроизотворители) и греси, масла, солена вода или отпадъчни води от санитарни съоръжения или вода с по-ниска течливост от тази на чистата вода.*

Разрешени течности за изпомпване:

- Сладка вода до посочения степен на замърсяване, максимален размер на частиците вж. в глава *Технически данни*.
- Вод от басейни при дозиране на добавките съобразно с предназначението
- Перилен разтвор, напр. от протекли перални машини. След това изплакнете помпата с чиста

сладка вода и я почистете, вж. глава *Изплакване и почистване*.

- Температурата на изпомпваните течности трябва да бъде между 5 °C и 35 °C

## Неправилна употреба

### **ВНИМАНИЕ**

**Опасност от повреда поради замръзване!**

*Работата при замръзване може да повреди уреда. Ненапълно изпразненият уред може да бъде повреден поради замръзване.*

*Не използвайте уреда при замръзване.*

*Пазете уреда от замръзване.*

### **ВНИМАНИЕ**

**Опасност от повреда при продължителна работа!**

*Уредът не е подходящ за непрекъсната работа.*

*Не използвайте уреда продължително време без прекъсване (напр. непрекъсната рецикулация в басейни) или като стационарна инсталация (напр. като помпена система, помпа за кладенец).*

**Указание**

*Производителят не носи отговорност за евентуални щети, предизвикани от неправилна употреба или грешно обслужване.*

## Степени на опасност

### **ОПАСНОСТ**

- Указание за непосредствена опасност, която може да доведе до тежки телесни повреди или до смърт.

### **ПРЕДУПРЕЖДЕНИЕ**

- Указание за възможна опасна ситуация, която може да доведе до тежки телесни повреди или до смърт.

### **ПРЕДПАЗЛИВОСТ**

- Указание за възможна опасна ситуация, която може да доведе до леки телесни повреди.

## **ВНИМАНИЕ**

- Указание за възможна опасна ситуация, която може да доведе до материални щети.

## Защита на околната среда



Опаковъчните материали подлежат на рециклиране. Моля, изхвърляйте опаковките по съобразен с околната среда начин.



Електрическите и електронните уреди съдържат ценни материали, подлежащи на рециклиране, а често и съставни части, напр. батерии, акумулаторни батерии или масло,

които при неправилно боравене или изхвърляне могат да представляват потенциална опасност за човешкото здраве и за околната среда. За правилното функциониране на уреда все пак тези съставни части са необходими. Обозначените с този символ уреди не трябва да бъдат изхвърляни заедно с битовите отпадъци.

**Указания за съставни вещества (REACH)**

Актуална информация относно съставни вещества можете да намерите тук: [www.kaercher.com/REACH](http://www.kaercher.com/REACH)

## Акcesoари и резервни части

Използвайте само оригинални акcesoари и оригинални резервни части, по този начин осигурявате безопасната и безпроблемна експлоатация на уреда.



Информация относно аксесоари и резервни части ще намерите тук: [www.kaercher.com](http://www.kaercher.com).

## Обхват на доставка

Обхватът на доставката на уреда е изобразен върху опаковката. При разопаковане проверете съдържането за цялост. При липсващи аксесоари или при транспортни щети, моля, обърнете се към Вашия дистрибутор.

## Гаранция

Във всяка държава са валидни издадените от нашия оторизиран дистрибутор гаранционни условия. Евентуални повреди на Вашия уред ще отстраним в рамките на гаранционния срок безплатно, ако се касае за дефект в материалите или производствен дефект. В случай на предявяване на право на гаранция, се обърнете към Вашия дистрибутор или към най-близкия оторизиран сервиз, като представите касовата бележка. (Адрес, вж. задната страна)

## Описание на уреда

Вижте изображенията на страницата с графики **Фигура А**

- 1 Дръжка за носене
- 2 Мрежов захранващ кабел с щепсел
- 3 Автоматично устройство за обезвъздушаване
- 4 Връзка за маркуч Quick-Connect
- 5 Присъединителен елемент за помпата G 1 ½ (1", 1 ¼" и 1 ½" връзка за маркуч и резба G 1 ½)
- 6 \*Присъединителен елемент за помпата G 1 (3/4" и 1" връзка за маркуч и резба G 1)
- 7 \*Възвратен клапан
- 8 Резбова връзка G 1
- 9 Присъединителен щуцер (резба G 1 ½)
- 10 Настройка на филтъра
- 11 Филтър
- 12 Фиксиране (поплавъчен прекъсвач)
- 13 Регулиране по височина (поплавъчен прекъсвач)
- 14 Поплавъчен прекъсвач

\*Не е включено в комплекта на доставката.

## Пускане в експлоатация

### **⚠ ОПАСНОСТ**

**Опасност от токов удар и наранявания!**  
Уредът съдържа електрически и механични компоненти.

**Винаги изключвайте уреда от електрозахранването, преди да започнете да го сляобявате, разглобявате или почиствате.**

#### **Указание**

Колкото по-малка е дължината на маркуча и колкото по-голям е диаметърът на маркуча, толкова по-висока е мощността на изпомпване. За да избегнете запущвания на помпата, при диаметри на маркуча, по-малки от 1 ¼", използвайте предварителен филтър.

**Връзката за помпа е оборудвана с щепселна система (Quick-Connect).**

**Присъединителният щуцер и присъединителният елемент на помпата G 1 ½ и резбовата връзка G 1 са приложени към уреда, без да са монтирани.**

#### **Указание**

Към присъединителния елемент на помпата G 1 ½ могат да се свързват маркучи с диаметър 1", 1 ¼" и 1 ½".

За да могат да се изпомпват частици с желаня размер на зърната, трябва да се избира достатъчно голям диаметър на маркуча, а присъединителният елемент на помпата G 1 ½ да се скъсява съответно по жлебовите. При зърна с по-малка големина също се препоръчва голям диаметър на маркуча, за да може да се повиши дебитът.

**Свързване на маркуч към помпата, при употреба на маркуч 1", 1 ¼" или 1 ½":**

- 1 Завинтите присъединителния елемент на помпата G 1 ½ върху присъединителния щуцер. **Фигура В**
- 2 Поставете скобата за маркуч на маркуча.
- 3 Поставете маркуча върху присъединителния елемент на помпата G 1 ½ и го закрепете със скоба за маркуч.
- 4 Поставете присъединителния щуцер в Quick-Connect.

#### **Фигура С**

**Свързване на маркуч към помпата, при употреба на маркуч ¾" или 1":**

- 1 Завинтите резбовата връзка G 1 върху присъединителния щуцер. **Фигура В**
- 2 Монтиране на специалната принадлежност присъединителен елемент на помпата G 1 (6.997-359.0 Присъединителен елемент на помпа G 1 (33,3 mm), вкл. възвратен вентил - не се съдържа в комплекта на доставката) на резбовата връзка G 1:
  - a Поставете възвратния вентил върху резбовата връзка G 1 така, че да може да се чете надписът "UP".
  - b Завинтите присъединителния елемент на помпата G 1 върху резбовата връзка G 1.
- 3 Поставете скобата за маркуч на маркуча.
- 4 Поставете маркуча върху присъединителния елемент на помпата G 1 и го закрепете със скоба за маркуч.
- 5 Поставете присъединителния щуцер в Quick-Connect.

#### **Фигура С**

**Настройка/потопяне на помпата:**

- 1 Поставете регулирането по височина на поплавъчния прекъсвач във фиксирането. **Фигура D**
- 2 Поставете помпата устойчиво върху здрава основа в течността за изпомпване или я потопете с помощта на закрепено на дръжката за носене въже.

#### **Указание**

Зоната на всмукване не трябва да бъде блокирана от замърсявания. При кална основа поставете помпата върху тухла или подобен предмет. Уверете се, че помпата е в хоризонтално положение. Не носете помпата, като я държите за кабела или маркуча.

## Експлоатация

### **⚠ ОПАСНОСТ**

**Опасност за живота поради електрически удар!**

При контакт с части под напрежение има опасност за живота поради електрически удар. По време на работа не докосвайте закрепеното на дръжката за носене въже и никакви предмети, които са в контакт с изпомпваната течност (напр. подавачи се от изпомпваната течност тръбопроводи, парапети) и не бъркайте в изпомпваната течност.

### Автоматично устройство за обезвъздушаване

1. При ниско ниво на течността евентуално засмуканият или намиращ се в помпата въздух се изпуска през автоматичното устройство за обезвъздушаване. Освен въздух може да излезе и течност.

Ако при ниско ниво на течността помпата има проблеми със засмукването, изключете и включете отново мрежовия щепсел, за да се подпомогне процесът на засмукване.

#### Фигура Е

### Настройване на филтъра

Филтърът може да работи в 2 положения.

#### Фигура F

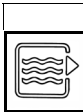

Изпомпване на мръсна и чиста вода. В началото на процеса на изпомпване препоръчваме това положение на филтъра, тъй като при него мощността на изпомпване на помпата е най-голяма.

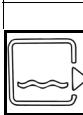

Изсмукване от равна основа. В това положение на филтъра в ръчен режим е възможно изсмукване от равна основа до 1 mm ниво на остатъчна течност.

1. Поставете помпата на земята.
2. Стиснете помпата между краката и я хванете за дръжката за носене.
3. Освободете филтъра, като завъртите дръжката надясно.
4. Поставете филтъра на желаното положение.
5. Фиксирайте филтъра, като завъртите дръжката наляво.

### Автоматичен режим

1. Настройте поплавъчния прекъсвач чрез регулирането по височина и дължината на кабела между поплавъчния прекъсвач и фиксирането.

#### Указание

Ако помпата работи без надзор, винаги настройвайте поплавъчния прекъсвач на най-горната позиция, за да се гарантира, че помпата ще може да се изключи надеждно.

#### Фигура G

Ако поплавъчният прекъсвач е настроен на най-ниската позиция, настройте дължината на кабела между поплавъчния прекъсвач и фиксирането на 2,5 ст, вж. маркировката на кабела.

#### Фигура H

2. Поставете филтъра в положение "Изпомпване на мръсна и чиста вода", вж. глава *Настройване на филтъра*.
3. Включете мрежовия щепсел в контакта.

#### Указание

В автоматичен режим поплавъчният прекъсвач управлява автоматично процеса на изпомпване.

Помпата се включва, щом поплавъчният прекъсвач достигне височината на включване

поради покачащото се ниво на течността.

Помпата се изключва, щом поплавъчният прекъсвач достигне височината на изключване поради спадащото ниво на течността. Трябва да е осигурена свободата на движение на поплавъчния прекъсвач.

#### Указание

Височините на прекъсване варират в зависимост от:

- положението на поплавъчния прекъсвач,
- дължината на кабела между поплавъчния прекъсвач и фиксирането.

Минималната дължина на кабела трябва да бъде 2,5 ст. Ние препоръчваме да се запази настроената дължина на кабела. За задаване на височините на прекъсване вж. глава *Технически данни*.

### Ръчен режим

#### Указание

В ръчен режим помпата остава включена.

Посоченото ниво на остатъчна течност (вж. глава *Технически данни*) може да се достигне само при ръчен режим.

1. Закрепете поплавъчния прекъсвач, насочен нагоре, във фиксирането.

#### Фигура I

2. Поставете филтъра в желаното положение в зависимост от нивото на течността (вж. глава *Технически данни* и *Настройване на филтъра*).

### ВНИМАНИЕ

**Опасност от повреда при работа на сухо!**

Работата на сухо води до повишено износване на помпата.

Не оставяйте помпата да работи без надзор в ръчен режим.

При работа на сухо незабавно изключете мрежовия щепсел от контакта.

3. Включете мрежовия щепсел в контакта.

### Приключване на работата

1. Извадете мрежовия щепсел от контакта. Уредът спира.

### ВНИМАНИЕ

**Опасност от повреда!**

Опасност от повреда поради засъхнали замърсявания, респ. добавки.

Изплаквайте и почиствайте уреда веднага след всяка употреба.

2. Ако е била изпомпвана замърсена или смесена с добавки течност, изплаквайте и почиствайте уреда веднага след края на работата, вж. глава *Изплакване и почистване*.

3. Изпразнете уреда и принадлежностите и ги оставете да изсъхнат.

## Грижа и поддръжка

### **⚠ ОПАСНОСТ**

**Опасност от токов удар и наранявания!**

Уредът съдържа електрически и механични компоненти.

Почистването и поддръжката от страна на потребителя не трябва да се извършват от деца.

### Изплакване и почистване

### **ВНИМАНИЕ**

**Опасност от повреда!**

Опасност от повреда поради засъхнали замърсявания, респ. добавки.

Изплаквайте и почиствайте уреда веднага след всяка употреба.

- 1 Ако е била изпомпвана замърсена или смесена с добавки течност, след това уредът трябва да се изплакне: Изпомпвайте с уреда чиста сладка вода без добавки, докато се отмият всички замърсявания, респ. добавки от него.

### **⚠ ОПАСНОСТ**

**Опасност от токов удар и наранявания!**

Уредът съдържа електрически и механични компоненти.

Винаги изключвайте уреда от електрозахранването, преди да започнете да го сглобявате, разглобявате или почиствате.

- 2 Извадете мрежовия щепсел от контакта.
  - 3 Натиснете бутона на Quick-Connect и свалете присъединителния щуцер.
- Фигура С**
- 4 При необходимост отстранете остатъците от маркуча и по Quick-Connect.
  - 5 Почистете външните повърхности на уреда с мека, чиста кърпа и чиста сладка вода.
  - 6 Изпразнете уреда и принадлежностите и ги оставете да изсъхнат.

### Поддръжка

Уредът не се нуждае от поддръжка.

## Транспортиране

Ръчен транспорт

### **⚠ ПРЕДПАЗЛИВОСТ**

**Опасност от наранявания поради препъване!**

Съществува опасност от наранявания поради препъване в свободно положени кабели и маркучи.

При преместването на уреда внимавайте за кабели и маркучи.

1. Вдигайте и носете уреда за дръжката за носене.

**Транспорт в превозни средства**

### **⚠ ПРЕДУПРЕЖДЕНИЕ**

**Опасност от нараняване, опасност от повреда!**

При транспортиране съблюдавайте теглото на уреда.

Поставете или осигурете уреда в съответствие с валидните инструкции, за да не се изпълзне или да не бъде отхвърлен с висока скорост по време на транспортирането.

2. При транспортиране в превозни средства осигурявайте уреда срещу изпълзване и преобръщане в съответствие с валидните инструкции.

## Съхранение

### **ВНИМАНИЕ**

**Опасност от повреда поради замръзване!**

Ненапълно изпразненият уред може да бъде повреден поради замръзване.

Изпразнете напълно уреда и принадлежностите, преди да ги приберете за съхранение.

Пазете уреда от замръзване.

Съхранявайте уреда на място, където не се очаква замръзване и не навън.

### **⚠ ПРЕДПАЗЛИВОСТ**

**Опасност от наранявания и повреди!**

Върху наклонени повърхности уредът може да се преобръне.

При съхранението вземайте под внимание теглото на уреда.

1. Изпразнете напълно помпата и принадлежностите.
2. Оставете помпата и принадлежностите да изсъхнат.
3. Съхранявайте помпата на място, където не може да замръзне.

## Помощ при неизправности

Много често причините за повреда са елементарни и с помощта на следните указания може сами да ги отстраните. Ако не сте сигурни или повредите не са описани тук, обърнете се към оторизирания сервиз.

Грешка	Причина	Отстраняване
Помпата работи, но не изпомпва	В помпата има въздух.	1. Изключете и включете многократно мрежовия щепсел в контакта, докато се засмуче течност.
	Областта на засмукване е запушена.	1. Извадете мрежовия щепсел от контакта. 2. Почистете областта на засмукване.
	Нивото на течността в ръчен режим е твърде ниско.	1. По възможност потопете помпата по-дълбоко в течността за изпомпване, вж. глава <i>Експлоатация</i> .

Грешка	Причина	Отстраняване
<b>Помпата не тръгва или спира внезапно по време на работа</b>	Захранването с ток е прекъснато.	1. Проверете предпазителите и електрическите връзки.
	Защитното термореле е изключило помпата поради прегряване.	1. Извадете мрежовия щепсел от контакта. 2. Оставете помпата да се охлади. 3. Отстранете частици замърсявания в областта на засмукване. 4. Почистете областта на засмукване. 5. Предотвратявайте сухия ход на помпата.
	Частици замърсявания блокират областта на засмукване.	1. Извадете мрежовия щепсел от контакта. 2. Почистете областта на засмукване.
<b>Мощността на засмукване спада</b>	Областта на засмукване е запушена.	1. Извадете мрежовия щепсел от контакта. 2. Почистете областта на засмукване.
<b>Мощността на изпомпване е твърде слаба</b>	Максималната височина на изпомпване е превишена. Избрани са неправилни диаметър и дължина на маркуча.	1. Съблюдавайте максималната височина на изпомпване, вж. глава <i>Технически данни</i> . 2. При необходимост изберете по-голям диаметър или по-малка дължина на маркуча, вж. глава <i>Оптимизиране на дебита</i> .
<b>Quick-Connect не може да се отвори или затвори</b>	Щепселната система е замърсена.	1. Свалете скобата. 2. Почистете скобата. 3. Монтирайте скобата.
<b>Филтърът не може да се движи</b>	Филтърът е замърсен.	1. Развийте фиксиращите винтове с отвертка. 2. Извадете филтъра. 3. Почистете филтъра. 4. Монтирайте филтъра.

## Технически данни

### SP 16.000 Dual

#### Електрическо свързване

Мрежово напрежение	V	230-240
Мрежова честота	Hz	50
Номинална мощност	W	550

#### Данни за мощността на уреда

Дебит (макс.)	l/h	16.000
Налягане (макс.)	bar	0,9
Височина на засмукване (макс.)	m	9
Дълбочина на потапяне (макс.)	m	7
Размер на частиците (макс.) на допустимите течности за изпомпване	mm	20

#### Автоматичен режим

Височина на включване поплавъчен прекъсвач (фиксиране в най-горна позиция)	mm	255-310
Височина на изключване поплавъчен прекъсвач (фиксиране в най-горна позиция)	mm	115-220
Височина на включване поплавъчен прекъсвач (фиксиране в най-долна позиция)	mm	155-210
Височина на изключване поплавъчен прекъсвач (фиксиране в най-долна позиция)	mm	40-120

#### Ръчен режим

Минимално ниво на течността, изпомпване на мръсна и чиста вода	mm	60
Ниво на остатъчна течност, изпомпване на мръсна и чиста вода	mm	25

**SP 16.000 Dual**

Минимално ниво на течността, изсмукване от равна основа	mm	40
Височина на остатъчна течност, изсмукване от равна основа	mm	1

**Размери и тегла**

Тегло (без принадлежности)	kg	5,0
----------------------------	----	-----

**Мрежов захранващ кабел**

Дължина на кабел	m	10
------------------	---	----

**Указание**

Основание за освобождаване съгласно Регламент (ЕС) 2019/1781, приложение I, раздел 2 (12): j)  
Запазваме си правото на технически изменения!

**Оптимизиране на дебита**

Дебитът е толкова по-голям:

- колкото по-ниска е височината на изпомпване,
- колкото по-голям е диаметърът на използвания маркуч,
- колкото по-къс е използваният маркуч.
- колкото по-малко загуби на налягане причинява свързаната принадлежност.

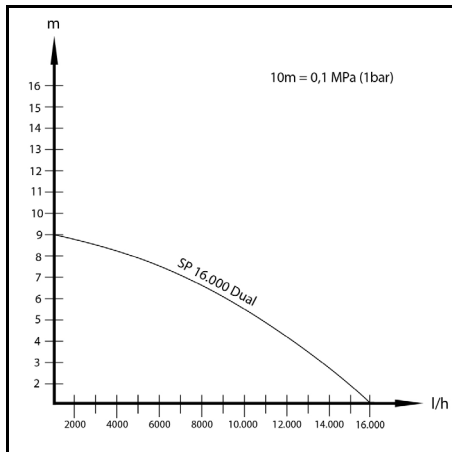
**Декларация за съответствие на ЕС**

С настоящото декларираме, че посочената по-долу машина по своята концепция и конструкция, както и в пуснатото от нас на пазара изпълнение, съответства на приложимите основни изисквания за безопасност и опазване на здравето, определени в директивите на ЕС. При несъгласувана с нас промяна на машината тази декларация губи своята валидност.

Продукт: Помпа

Тип: 1.645-xxx

**Приложими директиви на ЕС**

2014/35/EC

2014/30/EC

2011/65/EC

2009/125/EO

**Приложен(и) регламент(и)**

(ЕС) 2019/1781

**Приложими хармонизирани стандарти**

EN 60335-1

EN 60335-2-41

EN 62233: 2008

EN 55014-1: 2017 + A11: 2020

EN 55014-2: 2015

EN 61000-3-2: 2014

EN 61000-3-3: 2013

EN IEC 63000: 2018

Подписващите лица действат от името и като пълномощници на управителния орган.

H. Jenner

Chairman of the Board of Management

S. Reiser

Manager Regulatory Affairs & Certification

Пълномощник по документацията:

S. Reiser

Alfred Kärcher SE & Co. KG

Alfred-Kärcher-Str. 28 - 40

71364 Winnenden (Germany)

Тел.: +49 7195 14-0

Факс: +49 7195 14-2212

Виненден, 2021/06/01

**Sisukord**

Üldised juhised.....	125
Sihtotstarbeline kasutamine .....	126
Ohuastmed.....	126
Keskonnakaitse .....	126
Lisavarustus ja varuosad .....	126
Tarnekomplekt.....	126
Garantii.....	126
Seadme kirjeldus.....	126
Kasutuselevõtmine.....	127
Käitamine .....	127
Korrashoid ja hooldus .....	128
Transport.....	128
Ladustamine.....	128
Abi häirete korral.....	128
Tehnilised andmed.....	129
Juurdevoolu koguse optimeerimine .....	130
EL vastavusdeklaratsioon .....	130

**Üldised juhised**

Enne seadme esmast kasutamist lugege see originaalkasutusjuhend ja kaasasolevad ohutusjuhised läbi. Toimige

neile vastavalt.

Hoidke mõlemad brošüürid hilisemaks kasutamiseks või järgmise omaniku tarbeks alles.

## Sihtotstarbeline kasutamine

Kasutage seadet eranditult eramajapidamises.

Sihtotstarbeline kasutamine:

- Seadmeosade veeärastus ülejutuste korral
  - Mahutite ümber- ja tühjaspumpamine
  - Veevõtmine kaevudest ja šahtidest
  - Magevee pumpamine paatidelt ja jahtidelt
- Juhiseid talitluse kohta vt peatükist *Käitamine*.

### Pumbatavad vedelikud

#### ⚠ OHT

**Oht elule ja kahjustusohht plahvatusohtlike, tuleohtlike või mittesobivate ainete pumpamisel!**

Põlemisvõimelised või plahvatusohtlikud ained võivad süttida või plahvatada.

Sobimatud ained võivad pumpa kahjustada.

Ärge pumbake plahvatusohtlikke, tuleohtlikke või söövitavaid vedelikke või gaase (nt kütused, petrooleum, nitrolahjendi) ega määrdeid, õlisid, soolvett või tualettseadmete heitvett ega vett, mille voolavus on väiksem kui puhta vee voolavus.

Pumbatavad vedelikud:

- Magevesi kuni kindlaksmääratud määrdumisastmeni, maksimaalne osakeste suurus vt peatükist *Tehnilised andmed*.
- Basseinivesi lisaainete sihtotstarbelise doseeringu puhul
- Puhastusvahendi lahus, nt lekkivatest pesumasinatest. Seejärel loputage ja puhastage pump puhta mageveega, vt peatükki *Loputamine ja puhastamine*.
- Pumbatavate vedelike temperatuur peab olema vahemikus 5 °C kuni 35 °C

### Asjatundmatu kasutamine

## TÄHELEPANU

### Kahjustusohht külma tõttu!

Käitamine külma korral võib seadet kahjustada.

Mitte täielikult tühjendatud seade võib külma tõttu kahjustuda.

Ärge käitage seadet külma korral.

Kaitske seadet külma eest.

## TÄHELEPANU

### Kahjustusohht püsirežiimi korral!

Seade ei sobi katkematu püsirežiimi jaoks.

Ärge käitage seadet katkematult pikema aja jooksul (nt püsiringlusrežiimi tiikides) või statsionaarse paigaldusega (nt tõsteseadmena, pusrkkaevupumbana).

#### Märkus

Tootja ei vastuta võimalike kahjude eest, mis on põhjustatud asjatundmatu kasutamise või vale käsitlemise tõttu.

### Ohuastmed

#### ⚠ OHT

- Viide vahetult ähvardavale ohule, mis võib põhjustada raskeid kehavigastusi või lõppeda surmaga.

#### ⚠ HOIATUS

- Viide võimalikule ohtlikule olukorrale, mis võib põhjustada raskeid kehavigastusi või lõppeda surmaga.

#### ⚠ ETTEVAATUS

- Viide võimalikule ohtlikule olukorrale, mis võib põhjustada kergeid vigastusi.

## TÄHELEPANU

- Viide võimalikule ohtlikule olukorrale, mis võib põhjustada varakahjusid.

### Keskkonnakaitse



Pakkematerjalid on taaskasutatavad. Utiliseerige pakendid keskkonnasäästlikult.



Elektrilised ja elektroonilised seadmed sisaldavad väärtuslikke taaskasutatavaid materjale ja sageli koostisosi nagu patareid, akud või õli, mis võivad vale ümberkäimise või vale utiliseerimise korral kujutada potentsiaalset ohtu inimeste tervisele ja keskkonnale. Seadme nõuetekohaseks käitamiseks on neid koostisosi siiski vaja. Selle sümboliga tähistatud seadmeid ei tohi utiliseerida koos olmeprügiga.

### Juhised koostisainete kohta (REACH)

Aktuaalse info koostisainete kohta leiate aadressilt:

[www.kaercher.com/REACH](http://www.kaercher.com/REACH)

### Lisavarustus ja varuosad

Kasutage ainult originaalvarvikuid ja originaalvaruosi, mis tagavad seadme ohutu ja tõrgeteta käituse.

Tarvikute ja varuosade kohta leiate teavet aadressilt [www.kaercher.com](http://www.kaercher.com).

### Tarnekomplekt

Seadme tarnekomplekt on kujutatud pakendil. Lahtipakimisel kontrollige, kas pakendi sisu on täielik. Puuduolevate tarvikute või transpordikahjustuste korral teavitage oma edasimüüjat.

### Garantii

Igas riigis kehtivad meie volitatud müügiesindaja antud garantiitingimused. Seadmel esinevad mistahes rikked kõrvaldame garantiiajal tasuta, kui põhjuseks on materjali- või tootmisviga. Garantiijuhtumil pöörduge ostu tõendava dokumendiga oma edasimüüja või lähima volitatud klienditeeninduse poole.

(Aadressi vt tagaküljelt)

### Seadme kirjeldus

#### Jooniseid vt graafika lehekülgedel

#### Joonis A

- ① Kandekäepide
- ② Pistikuga võrguühenduskaabel
- ③ Automaatne õhususseadis
- ④ Voolikuühendus Quick-Connect
- ⑤ Pumba ühendusdetail G 1 ½ (1", 1 ¼" ja 1 ½" voolikuühendus ja G 1 ½ - keere)
- ⑥ \*Pumba ühendusdetail G 1 (3/4" ja 1" voolikuühendus ja G 1 - keere)
- ⑦ \*Tagasilöögiventil
- ⑧ G 1 - keermeühendus
- ⑨ Ühendusotsak (G 1 ½ - keere)
- ⑩ Seadistus filtrikorv
- ⑪ Filtrikorv
- ⑫ Lukustus (ujuküliti)
- ⑬ Kõrguseseadur (ujuküliti)
- ⑭ Ujuküliti

\*Ei sisaldu tarnekomplektis.

## Kasutuselevõtmine

### ⚠ OHT

#### Elektrilöögi- ja vigastusoht!

Seade sisaldab elektrilisi ja mehaanilisi komponente. Enne kokkupanekut, lahtivõtmist või puhastamist lahutage seade alati vooluvõrgust.

#### Märkus

Mida lühem on vooliku pikkus ja suurem on vooliku läbimõõt, seda suurem on pumpamisvõimsus.

Pumba ummistumise vältimiseks kasutage eelfiltrit voolikute puhul, mille läbimõõt on väiksem kui 1 ¼".

Pumba ühendus on varustatud pistiküsteemiga (Quick-Connect).

Ühendusotsak koos pumbaühendusdetailiga G 1 ½ ja G1 keermehendusega on seadmega monteerimata kujul kaasas.

#### Märkus

Pumba ühendusdetaili G 1 ½ külge saab ühendada voolikuid läbimõõduga 1", 1 ¼" ja 1 ½".

Soovitud terasuuruste pumpamiseks tuleb valida piisavalt suur vooliku läbimõõt ja lühendada pumba ühendusdetail G 1 ½ vastavalt soontel. Ka väiksemate terasuuruste puhul soovitatakse suurt vooliku läbimõõtu, et võimaldada suurt läbivooluhulka.

**Vooliku ühendamine pumba külge 1", 1 ¼" või 1 ½" vooliku kasutamisel:**

- 1 Keerake pumba ühendusdetaili G 1 ½ ühendusotsaku külge.

#### Joonis B

- 2 Lükake voolikuklamber voolikule.
- 3 Lükake voolik pumba ühendusdetailile G 1 ½ ja kinnitage see voolikuklambriga.
- 4 Lükake ühendusotsak Quick-Connecti.

#### Joonis C

**Vooliku ühendamine pumba külge ¾" või 1" vooliku kasutamisel:**

- 1 Keerake G 1 keermehendus ühendusotsaku külge.

#### Joonis B

- 2 Monteeri pumbaühendusdetaili G 1 erivarustus (6.997-359.0 pumbaühendusdetail G 1 (33,3 mm) sh tagasilöögiventil - ei kuulu tarnekomplekti) G 1 keermehendusele:

- a Asetage tagasilöögiventil G 1 keermehendusele nii, et kiri „UP“ oleks loetav.
- b Keerake pumbaühendusdetaili G 1 keermehendusele G 1.

- 3 Lükake voolikuklamber voolikule.
- 4 Lükake voolik pumba ühendusdetailile G 1 ja kinnitage see voolikuklambriga.
- 5 Lükake ühendusotsak Quick-Connecti.

#### Joonis C

**Pumba ülesseadmine / sissekastmine:**

- 1 Pistke ujuküliti kõrguseaduri fiksaatorisse.

#### Joonis D

- 2 Asetage pump seisustabiilselt kindlale aluspinnale pumbatavasse vedelikku või kastke see kandekäepideme külge kinnitatud trossi abil sisse.

#### Märkus

Imemispiirkonda ei tohi saasteainetega blokeerida. Muudase aluspinna korral asetage pump telliskivile või muule sarnasele. Pidage silmas, et pump seisaks horisontaalselt. Ärge kandke pumba kaablist või voolikut.

## Käitamine

### ⚠ OHT

#### Oht elule elektrilöögi tõttu!

Pinget juhtivate detailide puudutamisel esineb elektrilöögi tõttu oht elule.

Ärge puudutage käitamise ajal kandekäepideme külge kinnitatud trossi ega esemeid, mis puutuvad kokku pumbatava vedelikuga (nt pumbatavasse vedelikku ulatavad torustikud, piirded) ja ärge pistke käsi pumbatava vedeliku sisse.

### Automaatne õhususseadis

1. Väiksema vedelikutaseme korral pääseb võimalik sisseimetud vesi pumbas olev õhk automaatse õhususseadise kaudu välja. Lisaks õhule võib välja tungida ka vedelik.



Kui pumbal on madala vedelikutaseme korral probleeme sisseimemisel, tõmake võrgupistik korduvalt välja ja pistke sisse, et toetada sisseimemisprotsessi.

#### Joonis E

### Filtrikorvi seadistamine

Filtrikorvi saab kätada 2 asendis.

#### Joonis F

	Musta ja puhta vee edastus. Soovitame seda filtrikorvi asendada pumpamisprotsessi alguseks, kuna seejuures on pumba pumpamisvõimsus kõige suurem.
	Madala tasemega pumpamine. Filtrikorvi selles asendis on manuaalsel käitusel võimalik madala tasemega pumpamine kuni jääkvedeliku kõrguseni 1 mm.

1. Asetage pump pörandale.
2. Hoidke pumba jalgade vahel kinni ja haarake kandekäepidemest.
3. Vabastage filtrikorv käepideme paremale keeramisega fikseeringust.
4. Seadke filtrikorv soovitud asendisse.
5. Fikseeri filtrikorv käepideme vasakule keeramisega.

### Automaatrežiim

1. Seadistage ujuküliti kõrguseaduri kohale ning kaabli pikkus ujuküliti ja fiksaatori vahele.

#### Märkus

Kui pumba käitatakse järelevalveta, seadistage ujuküliti alati ülemisse positsiooni, et tagada pumba usaldusväärne väljalülitumine.

#### Joonis G

Kui ujuküliti seadistatakse alumisse positsiooni, seadistage kaabli pikkus ujuküliti ja fiksaatori vahel 2,5 cm peale, vt märgistust kaabliil.

#### Joonis H

2. Seadke filtrikorv asendisse „Musta ja puhta vee edastus“, vt peatükki Filtrikorvi seadistamine.
3. Pistke võrgupistik pistikupespa.

#### Märkus

Automaatrežiimil juhib ujuküliti pumpamist automaatselt. Pump lülitub sisse kohe, kui ujuküliti saavutab vedeliku tõusva asendi tõttu sisselülituskõrguse.

Pump lülitub välja kohe, kui ujuküliti saavutab vedeliku langeva vedelikutaseme tõttu väljalülituskõrguse. Ujuküliti liikumisvabadus peab olema tagatud.

### Märkus

Lülituskõrgused varieeruvad olenevalt:

- Ujuküliti asetuse.
- Kaabli pikkus ujuküliti ja fiksaatori vahel. Kaabli pikkus peab olema vähemalt 2,5 cm. Soovitage säilitada seadistatud kaabli pikkuse. Lülituskõrguste andmete kohta vt peatükki Tehnilised andmed.

## Manuaalne käitus

### Märkus

Manuaalses käituses jääb pump sisselülitatuks. Kindlaksmääratud jääkvedeliku kõrgust (vt peatükki Tehnilised andmed) võib saavutada manuaalse käituse korral.

1. Kinnitage ujuküliti fiksaatorisse ülespoole suunatult.

### Joonis I

2. Viige filtrikorb olenevalt vedelikutasemest soovitud asendisse (vt peatükki Tehnilised andmed ja Filtrikorvi seadistamine).

## TÄHELEPANU

### Kahjustusohht kuivkäigu korral!

Kuivkäik põhjustab pumba suuremat kulumist.

Ärge jätke pumba manuaalsel käitusel järelevalveta.

Tõmmake kuivkäigu korral võrgupistik viivitamatult pistikupesast välja.

3. Pistke võrgupistik pistikupesassa.

## Käituse lõpetamine

1. Tõmmake võrgupistik pistikupesast välja. Seade peatub.

## TÄHELEPANU

### Kahjustusohht!

Kuivanud mustusest või lisaainetest tingitud kahjustusohht.

Loputage ja puhastage seadet kohe pärast iga kasutamist.

2. Kui pumbatud on määratud või lisandeid sisaldavat vedelikku, siis loputage ja puhastage seadet kohe pärast käituse lõpetamist, vt peatükki Loputamine ja puhastamine.
3. Tühjendage seade ja tarvikud ning laske neil kuivada.

## Korrashoid ja hooldus

### ⚠ OHT

#### Elektrilöögi- ja vigastusohht!

Seade sisaldab elektrilisi ja mehaanilisi komponente. Puhastamist ja kasutajapoolset hooldust ei tohi teostada lapsed.

## Loputamine ja puhastamine

## TÄHELEPANU

### Kahjustusohht!

Kuivanud mustusest või lisaainetest tingitud kahjustusohht.

Loputage ja puhastage seadet kohe pärast iga kasutamist.

1. Kui pumbatud on määratud vedelikku või lisandeid sisaldavat vedelikku, tuleb seadet pärast seda loputada: Pumbake seadmega puhast, ilma lisanditeta magevett, kuni kõik saasteained või lisandid on seadmest välja loputatud.

### ⚠ OHT

#### Elektrilöögi- ja vigastusohht!

Seade sisaldab elektrilisi ja mehaanilisi komponente. Enne kokkupanekut, lahtivõtmist või puhastamist lahutage seade alati vooluvõrgust.

2. Tõmmake võrgupistik pistikupesast välja.
  3. Vajutage Quick-Connecti nuppu ja tõmmake ühendusotsakud ära.
- ### Joonis C
4. Vajaduse korral eemaldage jäägid voolikust ja Quick-Connectilt.
  5. Puhastage seadet väljastpoolt pehme, puhta lapiga ja puhta mageveega.
  6. Tühjendage seade ja tarvikud ning laske neil kuivada.

## Hooldus

Seade on hooldusvaba.

## Transport

### Käsitsi transportimine

### ⚠ ETTEVAATUS

#### Vigastusohht komistamise tõttu!

Lahtiste kaablite ja voolikute otsa komistamisel esineb vigastusohht.

Pidage seadme ümberpaigutamisel silmas kaableid ja voolikuid.

1. Tõstke seade kandekäepidemest üles ja kandke.

### Transportimine sõidukites

### ⚠ HOIATUS

#### Vigastusohht, kahjustusohht!

Pidage transportimisel silmas seadme kaalu.

Asetage või kinnitage seade vastavalt kehtivatele juhistele, et see ei saaks transpordi ajal libiseda ega ümber minna.

2. Kindlustage seade sõidukites transportimisel vastavalt kehtivatele määrustele libisemise ja ümberkukkumise vastu.

## Ladustamine

## TÄHELEPANU

### Kahjustusohht külma tõttu!

Mitte täielikult tühjendatud seade võib külma tõttu kahjustuda.

Tühjendage seade ja tarvikud täielikult enne nende ladustamist.

Kaitske seadet külma eest.

Hoidke seadet külmumiskindlas kohas ja mitte välistingimustes.

### ⚠ ETTEVAATUS

#### Vigastus- ja kahjustusohht!

Seade võib kaldus pindadel ümber kukkuda.

Pidage ladustamisel silmas seadme kaalu.

1. Tühjendage pump ja tarvikud täielikult.
2. Laske pumbal ja tarvikutel kuivada.
3. Hoidke pumba külmumiskindlas kohas.

## Abi häirete korral

Häiretel on tihti lihtsad põhjused, mille te suudate ise kõrvaldada järgneva ülevaate abil. Kahtluse korral või siin mittenimetatud häire/abi puhul pöörduge palun tunnustatud klienditeeninduse poole.



Viga	Põhjus	Kõrvaldamine
<b>Pump töötab, aga ei pumpa</b>	Pumbas on õhk.	1. Tõmmake mitu korda võrgupistik pistikupesast välja ja pistke sisse, kuni vedelik on sisse imetud.
	Imemispirkond on ummistunud.	1. Tõmmake võrgupistik pistikupesast välja. 2. Puhastage imemispirkond.
	Vedelikutase on manuaalses käituses liiga madal.	1. Kastke pump võimalikult sügavalt pumbale lubatud vedeliku sisse, vt peatükki <i>Käitamine</i> .
<b>Pump ei käivitu või jääb käituse ajal järsku seisma</b>	Voolutoide on katkenud.	1. Kontrollige kaitsmeid ja elektriühendusi.
	Termokaitselülitil lülitas pumba ülekuumenemise tõttu välja.	1. Tõmmake võrgupistik pistikupesast välja. 2. Laske pumbal maha jahtuda. 3. Eemaldage mustuseosakesed imemispirkonnast. 4. Puhastage imemispirkond. 5. Hoidke ära pumba kuivkäik.
	Mustuseosakesed blokeerivad imemispirkonna.	1. Tõmmake võrgupistik pistikupesast välja. 2. Puhastage imemispirkond.
<b>Pumpamisvõimsus langeb</b>	Imemispirkond on ummistunud.	1. Tõmmake võrgupistik pistikupesast välja. 2. Puhastage imemispirkond.
<b>Pumpamisvõimsus on liiga väike</b>	Maksimaalne tõstekõrgus on ületatud. Vooliku läbimõõt ja vooliku pikkus on valesti valitud.	1. Järgige maksimaalset pumpamiskõrgust, vt peatükki <i>Tehnilised andmed</i> . 2. Vajaduse korral valige suurem vooliku läbimõõt või lühem voolikupikkus, vt peatükki <i>Juurdevoolu koguse optimeerimine</i> .
<b>Quick-Connect ei saa avada või sulgeda</b>	Pistiksüsteem on määratud.	1. Eemaldage klamber. 2. Puhastage klamber. 3. Monteerige klamber.
<b>Filtrikorvi ei saa liigutada</b>	Filtrikorb on määratud.	1. Lõdvendage fiksaatorkruid kruvikeerajaga. 2. Eemaldage filtrikorb. 3. Puhastage filtrikorb. 4. Monteerige filtrikorb.

## Tehnilised andmed

### SP 16.000 Dual

Elektriühendus		
Võrgupinge	V	230-240
Võrgusagedus	Hz	50
Nimivõimsus	W	550
Seadme võimsusandmed		
Juurdevoolu kogus (max)	l/h	16.000
Rõhk (max)	bar	0,9
Pumpamiskõrgus (max)	m	9
Sissekastmissügavus (max)	m	7
Lubatud pumbatavate vedelike osakeste suurus (max)	mm	20
Automaatrežiim		
Ujuklüüti sisselülituskõrgus (fiksaator ülemine positsioon)	mm	255-310
Ujuklüüti väljalülituskõrgus (fiksaator ülemine positsioon)	mm	115-220
Ujuklüüti sisselülituskõrgus (fiksaator alumine positsioon)	mm	155-210
Ujuklüüti väljalülituskõrgus (fiksaator alumine positsioon)	mm	40-120
Manuaalne käitus		
Musta ja puhta vee edastuse vähim vedelikukõrgus	mm	60
Musta ja puhta vee edastuse jääkvedelikukõrgus	mm	25

## SP 16.000 Dual

Madala tasemega pumpamise vähim vedelikukõrgus mm 40

Madala tasemega pumpamise jääkvedelikukõrgus mm 1

### Mõõtmed ja kaalud

Kaal (ilma tarvikuteta) kg 5,0

### Võrgukaabel

Kaabli pikkus m 10

### Märkus

Erandi põhjus vastavalt määrusele (EL) 2019/1781 lisa I peatükile 2 (12): j)

Tehniliste muudatuste õigused reserveeritud!

EN 61000-3-2: 2014

EN 61000-3-3: 2013

EN IEC 63000: 2018

Allakirjutatud tegutsevad juhatuse ülesandel ja volitusega.

## Juurdevoolu koguse optimeerimine

Juurdevoolu kogus on seda suurem:

- mida väiksem on tõstekõrgus.
- mida suurem on kasutatud vooliku läbimõõt.
- mida lühem on kasutatud voolik.
- seda väiksema rõhukao põhjustavad ühendatud tarkivid.



H. Jenner

Chairman of the Board of Management



S. Reiser

Manager Regulatory Affairs & Certification

Dokumentatsioonivolinik:

S. Reiser

Alfred Kärcher SE & Co. KG

Alfred-Kärcher-Str. 28 - 40

71364 Winnenden (Germany)

Tel: +49 7195 14-0

Faks: +49 7195 14-2212

Winnenden, 2021/06/01

## Saturs

Vispärigas norādes .....	130
Noteikumiem atbilstoša lietošana.....	130
Riska pakāpes.....	131
Vides aizsardzība .....	131
Piederumi un rezerves daļas.....	131
Piegādes komplekts .....	131
Garantija.....	131
Ierīces apraksts .....	131
Ekspluatācijas uzsākšana .....	132
Ekspluatācija .....	132
Kopšana un apkope .....	133
Transportēšana .....	133
Uzglabāšana .....	133
Palīdzība darbības traucējumu gadījumā.....	133
Tehniskie dati .....	134
Sūknēšanas apjoma optimizēšana .....	135
ES atbilstības deklarācija .....	135

## Vispärigas norādes



Pirms uzsākt ierīces lietošanu, izlasiet šo oriģinālo lietošanas instrukciju un pievienotās drošības norādes. Rīkojieties saskaņā ar tām.

Saglabājiet abus bukletus turpmākai lietošanai vai nākamajam īpašniekam.

## Noteikumiem atbilstoša lietošana

Izmantojiet ierīci tikai privātā māsaimniecībā.

Noteikumiem atbilstoša lietošana:

- Ēkas daļu drenāža plūdu gadījumā
- Tvertņu pārsūknēšana un izsūknēšana
- Ūdens ieguve no akām un šahtām
- Saldūdens sūknēšana no laivām un jahtām

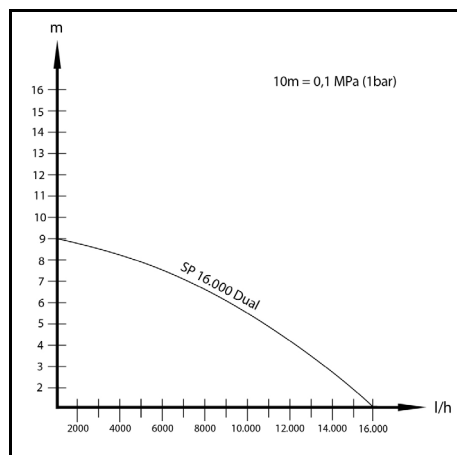

## EL vastavusdeklarācija

Kāsesolevaga deklarēšana, et alljärgnevalt nimetatud masin vastab oma kontseptsiooni ja koosteliigi põhjal ning meie poolt turule viidud teostuses EL direktiivide asjaomastele põhilistele ohutus- ja tervisenõuetele. Masinal meiega kooskõlastamata muudatuste teostamisel kaotab käesolev deklaratsioon kehtivuse.

Toode: Pump

Tüüp: 1.645-xxx

### Asjaomased EL direktiivid

2014/35/EL

2014/30/EL

2011/65/EL

2009/125/EÜ

### Kohaldatud määrus(ed)

(EL) 2019/1781

### Kohaldatud ühtlustatud normid

EN 60335-1

EN 60335-2-41

EN 62233: 2008

EN 55014-1: 2017 + A11: 2020

EN 55014-2: 2015

Norādes par darbības principu skatīt nodaļā *Ekspluatācija*.

## Pieļaujamie padeves šķidrumi

### ⚠ BĪSTAMI

**Dzīvības apdraudējums un bojājumu gūšanas risks, sūknējot sprādzienbīstamas, viegli uzliesmojošas vai nepiemērotas vielas!**

*Viegli uzliesmojošas vai sprādzienbīstamas vielas var aizdegties vai eksplodēt.*

*Nepiemērotas vielas var sabojāt sūkni.*

*Nesūknējiet sprādzienbīstamus, viegli uzliesmojošus vai kodīgus šķidrumus vai gāzes (piemēram, degvielu, petroleju, nitro šķīdinātāju), kā arī nesūknējiet taukus, eļļas, sālsūdeni vai notekūdeņus no tualetes iekārtām, vai ūdeni, kam ir zemāka tecēšanas spēja nekā tīram ūdenim.*

Pieļaujamie padeves šķidrumi:

- saldūdens līdz noteiktai piesārņojuma pakāpei, maksimālo daļiņu izmēru skatīt nodaļā *Tehniskie dati*.
- peldētavas ūdens, ja pievienota noteikumiem atbilstoša padevu doza
- sārmais mazgāšanas ūdens, piemēram, no noplūdušām veļas mazgājamām mašīnām. Pēc tam sūkni izskalojiet ar tīru saldūdeni, skatīt nodaļu *Skalošana un tīrīšana*.
- sūknējamo šķidrumu temperatūrai jābūt robežās no 5 °C līdz 35 °C

## Neatbilstoša lietošana

### IEVĒRĪBAI

**Bojājumu risks sala ietekmē!**

*Ekspluatācija sala apstākļos var sabojāt ierīci.*

*Nepilnīgi iztukšotu ierīci var sabojāt sala ietekme.*

*Nedarbiniet ierīci sala apstākļos.*

*Aizsargājiet ierīci pret salu.*

### IEVĒRĪBAI

**Bojājumu risks nepārtrauktas darbības laikā!**

*Ierīce nav piemērota ilgstošai nepārtrauktai darbībai.*

*Nedarbiniet ierīci ilgu laiku bez pārtraukuma (piemēram, nepārtraukta cirkulācija dīķos) vai kā stacionāru iekārtu (piemēram, kā ūdens pacelšanas iekārta, strūklaku sūkni).*

### Norādījumi

*Ražotājs neatbild par neatbilstošas izmantošanas vai nepareizas lietošanas rezultātā radītiem bojājumiem.*

## Riska pakāpes

### ⚠ BĪSTAMI

- Norāde par tieši draudošām briesmām, kuras izraisa smagas traumas vai nāvi.

### ⚠ BRĪDINĀJUMS

- Norāde par iespējami draudošām briesmām, kuras var izraisīt smagas traumas vai nāvi.

### ⚠ UZMANĪBU

- Norāde uz iespējami bīstamu situāciju, kura var radīt vieglus ievainojumus.

### IEVĒRĪBAI

- Norāde par iespējami bīstamu situāciju, kura var radīt materiālos zaudējumus.

## Vides aizsardzība



Iepakojuma materiālus ir iespējams pārstrādāt atkārtoti. Uzturiet iepakojumus videi draudzīgā veidā.



Elektriskās un elektroniskās ierīces satur noderīgus pārstrādājumu materiālus un bieži vien tādās sastāvdaļās kā baterijas, akumulatorus un eļļu, kuras to nepareizas izmantošanas vai neatbilstošas utilizācijas gadījumā var radīt potenciālu apdraudējumu cilvēku veselībai un videi. Tomēr šīs sastāvdaļas ir nepieciešamas ierīces pareizai darbībai. Ierīces, kas apzīmētas ar šo simbolu, nedrīkst izmest kopā ar sadzīves atkritumiem.

### Informācija par sastāvdaļām (REACH)

Aktuālo informāciju par sastāvdaļām atradīsiet:

[www.kaercher.com/REACH](http://www.kaercher.com/REACH)

## Piederumi un rezerves daļas

Izmantot tikai oriģinālos piederumus un oriģinālās rezerves daļas, jo tie garantē drošu un nevainojamu ierīces darbību.

Informāciju par piederumiem un rezerves daļām skatīt [www.kaercher.com](http://www.kaercher.com).

## Piegādes komplekts

Ierīces piegādes komplekts ir attēlots uz iepakojuma. Izsaņiņojot pārbaudiet, vai saturs ir pilnīgs. Ja trūkst piederumi vai transportēšanas laikā radušies bojājumi, lūdz, informējiet tirgotāju.

## Garantija

Katrā valstī ir spēkā mūsu uzņēmuma atbildīgās sabiedrības izdotie garantijas nosacījumi. Garantijas termiņā Jūsu ierīces iespējamos darbības traucējumus mēs novērsīsim bez maksas, ja to cēlonis būs materiāla vai ražošanas kļūda. Garantijas gadījumā ar pirkumu apliecināto dokumentu vēršieties pie tirgotāja vai tuvākajā pilnvarotajā klientu apkalpošanas dienestā. (Adresi skatīt aizmugurē)

## Ierīces apraksts

Attēlus skatiet grafiku lapusēs

Attēls A

- ① Nešanas rokturis
- ② Tīkla pieslēguma vads ar kontaktspraudni
- ③ Automātiskais atgaisotājs
- ④ Šļūtenes pieslēgums Quick-Connect
- ⑤ Sūkņa pieslēguma elements G 1 ½ (1", 1 ¼" un 1 ½" šļūtenes pieslēgums un G 1 ½ - vītne)
- ⑥ \*Sūkņa pieslēguma elements G 1 (3/4" un 1" šļūtenes pieslēgums un G 1 - vītne)
- ⑦ \*Pretvārsts
- ⑧ G 1 - vītnes savienojums
- ⑨ Pieslēguma īscaurule (G 1 ½ - vītne)
- ⑩ Filtra groza iestatīšana
- ⑪ Filtra grozs
- ⑫ Fiksators (pludiņslēdzis)
- ⑬ Augstuma regulētājs (pludiņslēdzis)
- ⑭ Pludiņslēdzis

\* Nav iekļauts piegādes komplektācijā.

## Ekspluatācijas uzsākšana

### ⚠ BĪSTAMI

**Strāvas trieciena un savainošanās risks!**

Ierīcei ir elektriskās un mehāniskās sastāvdaļas.

Pirms montāžas, demontāžas vai tīrīšanas vienmēr atvienojiet ierīci no strāvas padeves.

#### Norādījumi

Jo īsāka šļūtene un lielāks šļūtenes diametrs, jo lielāka ir sūkņšēšanas jauda.

Lai novērstu sūkņa aizsērēšanu, izmantojot šļūtenes, kuru diametrs ir mazāks par  $1\frac{1}{4}$ ", izmantojiet priekšfiltru.

Sūkņa pieslēgums ir aprīkots ar saspaužamu savienojumu (Quick-Connect).

Pieslēguma īscaurule ar sūkņa pieslēguma elementu G  $1\frac{1}{2}$ " un vītnes savienojums G1 tiek piegādāti nesamontēti kopā ar ierīci.

#### Norādījumi

Sūkņa pieslēguma elementam G  $1\frac{1}{2}$ " var pievienot šļūtenes ar diametru 1",  $1\frac{1}{4}$ " un  $1\frac{1}{2}$ ".

Lai nodrošinātu, ka var sūknēt nepieciešamā grauda lieluma daļiņas, jāizvēlas pietiekami liels šļūtenes diametrs un attiecīgi pie rievām jāsašina sūkņa pieslēguma elements G  $1\frac{1}{2}$ ". Lai nodrošinātu lielu caurplūdi, lielāka diametra šļūteni ieteicams izmantot arī ar mazākiem grauda lielumiem.

**Šļūtenes pievienošana sūknim, izmantojot 1",  $1\frac{1}{4}$ " vai  $1\frac{1}{2}$ " šļūteni:**

- 1 Uzskrūvēt sūkņa pieslēguma elementu G  $1\frac{1}{2}$ " uz pieslēguma īscaurules.

#### Attēls B

- 2 Uz šļūtenes uzbrīdīt šļūtenes apskavu.
- 3 Šļūteni uzbrīdīt uz sūkņa pieslēguma elementa G  $1\frac{1}{2}$ " un nostiprināt to ar šļūtenes apskavu.
- 4 Pieslēguma īscauruli iebīdīt Quick-Connect savienotājā.

#### Attēls C

**Šļūtenes pievienošana sūknim, izmantojot  $\frac{3}{4}$ " vai 1" šļūteni:**

- 1 G 1 - vītnes savienojumu uzskrūvēt uz pieslēguma īscaurules.

#### Attēls B

- 2 Uz G 1 - vītnes savienojuma uzmontēt sūkņa pieslēguma elementu G 1, kas pieejams kā speciālais papildaprīkojums (6.997-359.0 sūkņa pieslēguma elements G 1 (33,3 mm), ieskaitot pretvārstu - nav iekļauts piegādes komplektācijā):

- a Uzlikt pretvārstu uz G 1 - vītnes savienojuma tā, lai būtu salasāms uzraksts "UP".
- b Sūkņa pieslēguma elementu G 1 uzskrūvēt uz G 1 - vītnes savienojuma.

- 3 Uz šļūtenes uzbrīdīt šļūtenes apskavu.
- 4 Šļūteni uzbrīdīt uz sūkņa pieslēguma elementa G 1 un nostiprināt to ar šļūtenes apskavu.
- 5 Pieslēguma īscauruli iebīdīt Quick-Connect savienotājā.

#### Attēls C

**Sūkņa uzstādīšana / iegremdēšana:**

- 1 Pludīnslēdža augstuma regulētāju ievietot fiksatorā.

#### Attēls D

- 2 Novietot sūkni stabili uz stingras pamatnes sūkņšēšanas šķidrumā vai iegremdēt to, izmantojot trosi, kas piestiprināta pie nešanas roktura.

#### Norādījumi

Sūkņšēšanas zonu nedrīkst bloķēt netīrumi. Ja pamatne ir duļķaina, novietot sūkni uz ķieģeļa vai līdzīga priekš-

meta. Pārlicināties, ka sūknis atrodas horizontālā stāvoklī. Nepārnēsāt sūkni, turot aiz kabeļa vai šļūtenes.

## Ekspluatācija

### ⚠ BĪSTAMI

**Strāvas trieciena radīti draudi dzīvībai!**

Pieskaroties spriegumu vadošām daļām, pastāv elektriskās strāvas trieciena radīts dzīvības apdraudējums. Darbības laikā nepieskarieties trosi, kas piestiprināta pie nešanas roktura, vai jebkādiem priekšmetiem, kas ir saskarē ar sūkņšējamo šķidrumu (piemēram, caurulēm vai margām, kas iesniedzas sūkņšējamajā šķidrumā), un neaizskariet sūkņšējamo šķidrumu.

#### Automātiskais atgaisotājs



1. Kad šķidruma līmenis ir zems, iespējami iesūktais vai sūknī esošais gaiss izplūst caur automātisko atgaisotāju. Kopā ar gaisu var izplūst arī šķidrums. Ja zema šķidruma līmeņa gadījumā sūknim ir problēmas ar šķidruma uzsūkšanu, atvienot un no jauna pievienot tīkla spraudni, lai tādējādi atbalstītu uzsūkšanas procesu.

#### Attēls E

#### Filtera groza iestatīšana

Filtera groza ekspluatācija iespējama 2 pozīcijās.

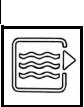
#### Attēls F

	Netīra un tīra ūdens sūkņšēšana. Šo filtra groza iestatījumu ieteicams izmantot sūkņšēšanas procesa sākumā, jo tad sūkņa sūkņšēšanas jauda ir visaugstākā.
	Zema ūdens līmeņa uzsūkšana. Šajā filtra groza pozīcijā manuālajā režīmā ir iespējama zema ūdens līmeņa uzsūkšana līdz pat 1 mm atlikušā šķidruma līmenim.

1. Novietot sūkni uz grīdas.
2. Iespīest sūkni starp kājām un satvert aiz nešanas roktura.
3. Atbloķēt filtra grozu, pagriežot rokturi pa labi.
4. Novietot filtra grozu vēlamajā pozīcijā.
5. Nofiksēt filtra grozu, pagriežot rokturi pa kreisi.

#### Automātiskais režīms

1. Noregulēt pludīnslēdzi, izmantojot augstuma regulētāju un mainot kabeļa garumu starp pludīnslēdzi un fiksatoru.

#### Norādījumi

Ja sūknis tiek darbināts bez uzraudzības, vienmēr iestatiet pludīnslēdzi augstākajā pozīcijā, lai nodrošinātu sūkņa drošu izslēgšanos.

#### Attēls G

Ja pludīnslēdzis ir iestatīts zemākajā pozīcijā, kabeļa garumu starp pludīnslēdzi un fiksatoru iestatiet uz 2,5 cm, skatīt marķējumu uz kabeļa.

#### Attēls H

2. Filtra grozu novietojiet pozīcijā "Netīra un tīra ūdens sūkņšēšana", skatīt nodaļu *Filtera groza iestatīšana*.
3. Iespraudiet tīkla spraudni kontaktlīdzdā.

#### Norādījumi

Automātiskajā režīmā sūkņšēšanas procesu automātiski vada pludīnslēdzis. Sūknis ieslēdzas, tiklīdz pludīnslēdzis, paaugstinoties šķidruma līmenim, sasniedz ieslēgšanās augstumu.

Sūknis izslēdzas, tiklīdz pludiņslēdzis, pazeminoties šķidruma līmenim, sasniedz izslēgšanās augstumu. Jābūt nodrošinātai pludiņslēdža brīvai kustībai.

### Norādījumi

Pārslēgšanas augstumus ietekmē:

- Pludiņslēdža novietojums.
- Kabeļa garums starp pludiņslēdzi un fiksatoru.
- Kabeļa garumam jābūt vismaz 2,5 cm. Ieteicams ievērot iestatīto kabeļa garumu. Pārslēgšanas augstumu norādes skatīt nodaļā Tehniskie dati.

## Manuālais režīms

### Norādījumi

Manuālajā režīmā sūknis paliek ieslēgts.

Norādīto šķidruma atlikuma līmeni (skatīt nodaļu Tehniskie dati) iespējams sasniegt tikai manuālā režīmā.

1. Pludiņslēdzi fiksatorā nostiprināt paverstu uz augšu.

#### Attēls 1

2. Atkarībā no šķidruma līmeņa pārvietot filtra grozu vajadzīgajā pozīcijā (skatīt nodaļu Tehniskie dati un Filtra groza iestatīšana).

## IEVĒRĪBA

### Bojājumu risks, darbojoties tukšgaitā!

Tukšgaitas darbības rezultātā palielinās sūkņa nodilums.

Neatstājiet sūkni bez uzraudzības manuālā režīmā laikā.

Tukšgaitas darbības gadījumā nekavējoties izvelciet tīkla spraudni no kontaktligzdas.

3. Iespraudiet tīkla spraudni kontaktligzdā.

## Eksploatācijas pabeigšana

1. Atvienojiet tīkla spraudni no kontaktligzdas. Ierīce pārtrauc darbību.

## IEVĒRĪBA

### Bojājumu risks!

Bojājumu risks, ko rada piekaltuši netīrumi vai piejaukumi.

Pēc katras lietošanas reizes ierīci tūlīt izskalot un notīrīt.

2. Ja tiek sūknēts netīrs šķidrums vai šķidrums ar piejaukumiem, tūlīt pēc eksploatācijas beigšanas ierīci izskalot un notīrīt, skatīt nodaļu Skalošana un tīrīšana.
3. Ierīci un piederumus izskalot un ļaut tiem nožūt.

## Kopšana un apkope

### ⚠ BĪSTAMI

#### Strāvas triecienu un savainošanās risks!

Ierīcei ir elektriskās un mehāniskās sastāvdaļas.

Bērni nedrīkst veikt ierīces tīrīšanu un lietotāja veicamos apkopes darbus.

## Skalošana un tīrīšana

### IEVĒRĪBA

#### Bojājumu risks!

Bojājumu risks, ko rada piekaltuši netīrumi vai piejaukumi.

Pēc katras lietošanas reizes ierīci tūlīt izskalot un notīrīt.

1. Ja tiek sūknēts netīrs šķidrums vai šķidrums ar piejaukumiem, ierīce pēc tam ir jāizskalo: Sūknējot ar ierīci tīru saldūdeni bez piejaukumiem, līdz no ierīces ir izskaloti visi netīrumi vai piejaukumi.

### ⚠ BĪSTAMI

#### Strāvas triecienu un savainošanās risks!

Ierīcei ir elektriskās un mehāniskās sastāvdaļas.

Pirms montāžas, demontāžas vai tīrīšanas vienmēr atvienojiet ierīci no strāvas padeves.

2. Atvienojiet tīkla spraudni no kontaktligzdas.

3. Nospiežot Quick-Connect pogu un noņemot pieslēguma Iščauruli.

#### Attēls C

4. Ja nepieciešams, notīrīt atlikumus no šļūtenes un Quick-Connect savienotāja.
5. Notīrīt ierīces ārpusi, izmantojot mīkstu, tīru drānu un tīru saldūdeni.
6. Ierīci un piederumus izskalot un ļaut tiem nožūt.

## Apkope

Ierīcei nav nepieciešama tehniskā apkope.

## Transportēšana

### Manuālā transportēšana

#### ⚠ UZMANĪBU

#### Savainošanās risks pakļūšanas gadījumā!

Pastāv risks gūt savainojumus, pakļūpot uz kabeļiem un šļūtenēm.

Pārvietojot ierīci, pievērsiet uzmanību kabeļiem un šļūtenēm.

1. Ierīci pacelt un nest, turot aiz nešanas roktura.

#### Transportēšana transportlīdzeklīs

#### ⚠ BRĪDINĀJUMS

#### Savainojuma draudi, bojājumu risks!

Transportējot ņemiet vērā ierīces svaru.

Novietojiet vai nostipriniet ierīci saskaņā ar piemērojamām vadlīnijām tā, lai transportēšanas laikā tā neslidētu un netiktu mētāta.

2. Pārvadājot ierīci transportlīdzeklīs, nodrošiniet to pret slīdēšanu un apgāšanos atbilstoši attiecīgajām spēkā esošajām prasībām.

## Uzglabāšana

### IEVĒRĪBA

#### Bojājumu risks sala ietekmē!

Ierīci, kas nav pilnībā iztukšota, var sabojāt sala.

Pirms uzglabāšanas pilnībā iztukšojiet ierīci un piederumus.

Aizsargājiet ierīci no sala.

Glabājiet ierīci vietā, kur nav sala, nevis ārpus telpām.

#### ⚠ UZMANĪBU

#### Savainojumu un bojājumu draudī!

Uz slīpām virsmām ierīce var apgāzties.

Uzglabājot ņemiet vērā ierīces svaru.

1. Pilnībā iztukšot sūkni un piederumus.
2. Ļaut sūknim un piederumiem nožūt.
3. Sūkni uzglabājiet pret salu nodrošinātā vietā.

## Palīdzība darbības traucējumu gadījumā

Kļūmju cēloņi bieži vien ir vienkārši, un Jūs tos varat novērst pats, izmantojot zemāk minēto pārskatu. Ja Jums rodas šaubas par kļūmes cēloni vai, ja konstatēta kļūme šeit nav minēta, vērsieties pilnvarotā klientu apkalpošanas centrā.

Kļūda	Cēlonis	Novēršana
Sūkņis ir ieslēgts, bet nesūknē	Sūkņī ir gaiss.	1. Vairākas reizes atvienojiet un pievienojiet kontaktdakšu, līdz sūkņis sāk sūknēt šķidrumu.
	Iesūkšanas zona ir aizsērējusi.	1. Atvienojiet kontaktspraudni no kontaktlīgšanas zonas. 2. Iztīriet iesūkšanas zonu.
	Šķidrums līmenis manuālajā režīmā ir pārāk zems.	1. Iegremdējiet sūkņi pēc iespējas dziļāk sūkņēšanas šķidrumā, skatiet nodaļu <i>Ekspluatācija</i> .
Sūkņis neieslēdzas vai ekspluatācijas laikā pēkšņi pārstāj darboties	Pārtraukta strāvas padeve.	1. Pārbaudiet drošinātājus un strāvas savienojumus.
	Sūkņis ir pārkaris un to ir izslēdzis termoaizsardzības slēdzis.	1. Atvienojiet kontaktspraudni no kontaktlīgšanas zonas. 2. Ļaujiet sūkņim atdzist. 3. Iztīriet no iesūkšanas zonas netīrumu daļiņas. 4. Iztīriet iesūkšanas zonu. 5. Novērsiet sūkņa darbošanos tukšgaitas režīmā.
	Iesūkšanas zonu nobloķējušas netīrumu daļiņas.	1. Atvienojiet kontaktspraudni no kontaktlīgšanas zonas. 2. Iztīriet iesūkšanas zonu.
Pazeminās padeves jauda	Iesūkšanas zona ir aizsērējusi.	1. Atvienojiet kontaktspraudni no kontaktlīgšanas zonas. 2. Iztīriet iesūkšanas zonu.
Sūkšanas jauda ir pārāk zema	Ir pārsniegts maksimālais sūkņēšanas augstums. Ir nepareizi izvēlēts šļūtenes diametrs un garums.	1. Ievērot maksimālo sūkņēšanas augstumu, skatīt nodaļu <i>Tehniskie dati</i> . 2. Ja nepieciešams, izvēlēties lielāku šļūtenes diametru vai īsāku šļūtenes garumu, skatīt nodaļu <i>Sūkņēšanas apjoma optimizēšana</i> .
Quick-Connect nevar atvērt vai aizvērt	Spraudsavienojums ir netīrs.	1. Noņemiet spraudsavienojumu. 2. Iztīriet spraudsavienojumu. 3. Piemontējiet spraudsavienojumu.
Filtra grozu nav iespējams pakustināt	Filtra grozs ir netīrs.	1. Atbrīvojiet fiksācijas skrūvi, izmantojot skrūvgriezi. 2. Izņemiet filtra grozu. 3. Notīrīt filtra grozu. 4. Uzstādīt filtra grozu.

## Tehniskie dati

### SP 16.000 Dual

#### Strāvas pieslēgums

Tīkla spriegums	V	230-240
Tīkla frekvence	Hz	50
Nominālā jauda	W	550

#### Ierīces veiktspējas dati

Padeves daudzums (maks.)	l/h	16.000
Spiediens (maks.)	bar	0,9
Padeves augstums (maks.)	m	9
Iegremdēšanas dziļums (maks.)	m	7
Pieļaujamā padeves šķidrums daļiņu lielums (maks.)	mm	20

#### Automātiskais režīms

Pludiņslēdža ieslēgšanas augstums (fiksators augstākajā pozīcijā)	mm	255-310
Pludiņslēdža izslēgšanas augstums (fiksators augstākajā pozīcijā)	mm	115-220

**SP 16.000 Dual**

Pludiņslēdža ieslēgšanas augstums (fiksators zemākajā pozīcijā) mm	155-210
Pludiņslēdža izslēgšanas augstums (fiksators augstākajā pozīcijā) mm	40-120

**Manuālais režīms**

Netīra un tīra ūdens sūkņēšanas minimālais šķidrums līmenis mm	60
Netīra un tīra ūdens sūkņēšanas atlikušā šķidrums līmenis mm	25
Zema ūdens līmeņa uzsūkšanas minimālais šķidrums līmenis mm	40
Zema ūdens līmeņa uzsūkšanas atlikušā šķidrums līmenis mm	1

**Izmēri un svars**

Svars (bez piederumiem) kg	5,0
----------------------------	-----

**Tīkla kabelis**

Kabeļu garums m	10
-----------------	----

**Norādījumi**

Izņēmuma iemesls saskaņā ar Regulu (ES) 2019/1781 I pielikuma 2. iedaļas 12. punktu: j)  
Rezervētas tiesības veikt tehniskas izmaiņas!

2014/30/ES  
2011/65/ES  
2009/125/EK

**Piemērotā(-s) regula(-s)**  
(EU) 2019/1781

**Piemērotie saskaņotie standarti**

EN 60335-1  
EN 60335-2-41  
EN 62233: 2008  
EN 55014-1: 2017 + A11: 2020  
EN 55014-2: 2015  
EN 61000-3-2: 2014  
EN 61000-3-3: 2013  
EN IEC 63000: 2018

Parakstītāji rīkojas valdes vārdā un ar tās pilnvaru.

**Sūkņēšanas apjoma optimizēšana**

Sūkņēšanas apjoms būs lielāks:

- ja zemāks būs sūkņēšanas augstums.
- ja lielāks būs izmantotās šļūtenes diametrs.
- ja īsāka būs izmantotā šļūtene.
- jo mazāku spiediena zudumu rada pievienotie piederumi.

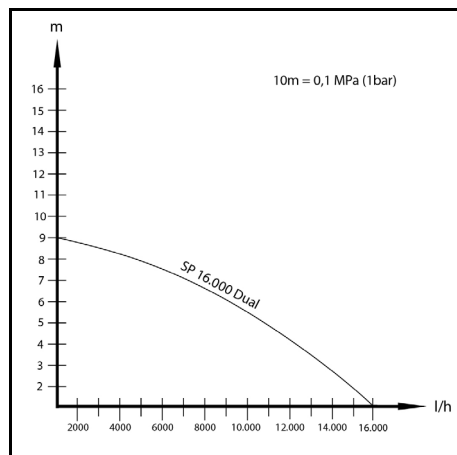

  
H. Jenner

Chairman of the Board of Management

  
S. Reiser

Manager Regulatory Affairs & Certification

Pilnvarotais sagatavot dokumentāciju:

S. Reizers (S. Reiser)  
Alfred Kärcher SE & Co. KG  
Alfred-Kärcher-Str. 28 - 40  
71364 Winnenden (Vācija)  
Tālr.: +49 7195 14-0  
Fakss: +49 7195 14-2212  
Winnenden (Winnenden), 01.06.2021.

**Turinys**

Bendrosios nuorodos .....	136
Numatomasis naudojimas .....	136
Rizikos lygiai .....	136
Aplinkos apsauga .....	136
Priedai ir atsarginės dalys .....	136
Komplektacija .....	136
Garantija .....	136
Prietaiso aprašymas .....	136
Atidavimas eksploatuoti .....	137
Eksploatavimas .....	137
Kasdienė priežiūra ir techninė priežiūra .....	138

**ES atbilstības deklarācija**

Ar šo mēs paziņojam, ka turpmāk tekstā minētās iekārtas projekts un konstrukcija, kā arī mūsu izgatavotais modelis atbilst ES direktīvu drošības un veselības pamatprasībām. Veicot ar mums nesaskaņotas izmaiņas iekārtas uzbūvē, šī deklarācija zaudē savu spēku.

Produkts: Sūknis

Tips: 1.645-xxx

**Attiecīgās ES direktīvas**

2014/35/ES

Gabenimas .....	138
Sandėliavimas .....	138
Pagalba gedimų atveju .....	139
Techniniai duomenys .....	139
Tiekimo kiekio optimizavimas .....	140
ES atitikties deklaracija .....	140

## Bandymų nuorodos



Prieš pradėdami naudotis prietaisu, perskaitykite šią originalią naudojimo instrukciją ir pridėdamas saugos nurodymus. Laikykites jų.

Išsaugokite abi knygeles vėlesniam naudojimui arba kitam prietaiso savininkui.

## Numatomasis naudojimas

Šį prietaisą naudokite tik privačioms reikmėms.

Numatomasis naudojimas:

- Pastato dalių drenžas potvynių atveju
- Talpyklų išpumpavimas ir perkėlimas
- Vandens gavyba iš šulinių ir šachtų
- Gėlo vandens siurbimas iš valčių ir jachtų

Nuorodos dėl veikimo pateiktos skyriuje *Eksploatavimas*.

## Leidžiamosios pumpuojamos terpės

### ⚠ PAVOJUS

**Pumpuojant sprogtamąsias, degias ar netinkamas medžiagas kyla pavojus gyvybei ir žalos pavojus!** Degiosios arba sprogtamosios medžiagos gali užsidegti arba sprogti.

*Netinkamos medžiagos gali sugadinti siurbį.*

*Neperpumpuokite sprogių, degių ar koroziją sukeliančių skysčių ar dujų (pvz., degalų, naftos, nitro skiediklio) ir nepumpuokite riebalų, alyvos, sūraus vandens ar tualečių nuotekų arba vandens, kurio srauto pralaidumas mažesnis nei švaraus vandens.*

Leidžiamosios pumpuojamos terpės:

- Šviežias vanduo iki nurodyto užterštumo laipsnio, didžiausias dalelių dydis žr. skyrių *Techniniai duomenys*.
- Baseino vanduo, tinkamai dozuojant priedus
- Skalavimo pusrslai, pvz., iš prakurusių skalbimo mašinų. Tada išplaukite ir išvalykite siurbį švarių gėlu vandeniu, žr. *Skalaukite ir valykite*.
- Siurbiamų skysčių temperatūra turi būti nuo 5 °C iki 35 °C.

## Naudojimas ne pagal paskirtį

### DĖMESIO

**Šalčio keliamas pažeidimų pavojus!**

*Eksploatavimas per šalčius gali sugadinti įrenginį.*

*Ne visiškai ištuštintą įrenginį gali pažeisti šaltis.*

*Šaltomis orų sąlygomis prietaiso neeksploatuokite.*

*Saugokite įrenginį nuo šalčio.*

### DĖMESIO

**Nepertraukiamo veikimo metu gresia pažeidimų pavojus!**

*Prietaisas nepritaikytas nepertraukiamam eksploatavimui.*

*Nenaudokite įrenginio ilgą laiką nepertraukiamai (pvz., nepertraukiamos cirkuliacijos tvėnkiniuose) arba kaip stacionaraus įrenginio (pvz., kaip kėlimo įrenginio, fontano siurblio).*

## Pastaba

*Gamintojas neprisima atsakomybės už galimą žalą, atsiradusią naudojant prietaisą ne pagal paskirtį ar netinkamai jį valdant.*

## Rizikos lygiai

### ⚠ PAVOJUS

- Nuoroda dėl tiesioginio pavojaus, galinčio sukelti sunkius kūno sužalojimus ar mirtį.

### ⚠ ĮSPĖJIMAS

- Nuoroda dėl galimo pavojaus, galinčio sukelti sunkius kūno sužalojimus ar mirtį.

### ⚠ ATSARGIAI

- Nurodo galimą pavojų, galintį sukelti lengvus sužalojimus.

### DĖMESIO

- Nuoroda dėl galimo pavojaus, galinčio sukelti materialinius nuostolius.

## Aplinkos apsauga



Pakuotės medžiagos gali būti perdirbamos. Pakuotės atliekas sutvarkykite tausodami aplinką.



Elektroniniai prietaisai būna vertingų perdirbamų medžiagų ir dažnai tokių dalių, su kuriomis netinkamai elgiantis arba netinkamai jas pašalinus gali kilti pavojus žmonių sveikatai ir aplinkai. Tačiau norint tinkamai eksploatuoti įrenginį šios dalys būtinos. Šiuo simboliu pažymėtus įrenginius draudžiama šalinti su buitinėmis atliekomis.

### Pastabos dėl sudėtinių medžiagų (REACH)

Naujausią informaciją apie sudėtines medžiagas rasite: [www.kaercher.com/REACH](http://www.kaercher.com/REACH)

## Priedai ir atsarginės dalys

Naudokite tik originalius priedus ir originalas atsarginės dalis – taip užtikrinsite, kad įrenginys veiktų patikimai ir be triukščių.

Informaciją apie priedus ir atsarginės dalis rasite svetainėje [www.kaercher.com](http://www.kaercher.com).

## Komplektacija

Įrenginio tiekiamo komplekto sudėtis parodyta ant pakuotės. Išpakavę patikrinkite, ar yra visos įrenginio detalės. Jei trūksta priedų arba yra transportavimo pažeidimų, praneškite apie tai pardavėjui.

## Garantija

Kiekvienoje šalyje galioja mūsų įgaliotų pardavėjų nustatytos garantijos sąlygos. Galimus prietaiso gedimus garantijos galiojimo laikotarpiu pašalinsime nemokamai, jei tokių gedimų priežastis buvo netinkamos medžiagos ar gamybos klaidos. Dėl garantinių gedimų šalinimo kreipkitės į savo pardavėją arba artimiausią klientų aptarnavimo tarnybą pateikdami pirkinį patvirtinančią kasos kvitą.

(Adresą rasite kitoje pusėje)

## Prietaiso aprašymas

Paveikslai pateikti grafikų puslapyje

**Paveikslas A**

- 1 Nešiojimo rankena
- 2 Tinklo kabelis su kištuku
- 3 Automatinis vėdinimo įtaisas
- 4 „Quick-Connect“ žarnos jungtis



- ⑤ Siurblio jungiamoji detalė G 1 ½ (1", 1 ¼" ir 1 ½" žarnos jungtis ir G 1 ½ - sriegis)
- ⑥ \*Siurblio jungiamoji dalis G 1 (3/4" ir 1" žarnos jungtis ir G 1 - sriegis)
- ⑦ Atbulinis vožtuvas
- ⑧ G 1 - srieginė jungtis
- ⑨ Prijungimo vamzdis (G 1 ½ - sriegis)
- ⑩ Filtro krepšelio nustatymas
- ⑪ Filtro krepšelis
- ⑫ Fiksavimas (plūdinis jungiklis)
- ⑬ Aukščio reguliavimas (plūdinis jungiklis)
- ⑭ Plūdinis jungiklis

\* Neįtraukta į tiekimo rinkinį.

## Atidavimas eksploatuoti

### ⚠ PAVOJUS

**Elektros smūgio ir sužeidimo pavojus!**

Įrenginį sudaro elektriniai ir mechaniniai komponentai. Prieš montuodami, ardydami ar valydami prietaisą visada atjunkite jį nuo elektros tinklo.

#### Pastaba

Kuo trumpesnis žarnos ilgis ir didesnis žarnos skersmuo, tuo didesnis našumas.

Kad siurblys neužsikimštų, mažesnio nei 1 ¼" skersmens žarnos naudokite pirminį filtrą.

Siurblio jungtis turi kištukinę sistemą (Quick-Connect). Jungiamasis vamzdis su siurblio jungiamąja dalimi G 1 ½ ir srieginė jungtis G1 tiekiami nesumontuoti kartu su įrenginiu.

#### Pastaba

Prie siurblio jungiamojo elemento G 1 ½ galima prijungti 1", 1 ¼" ir 1 ½" skersmens žarnas.

Kad galima būtų tiekti norimo dydžio granules, reikia pasirinkti pakankamai didelį žarnos skersmenį ir siurblio jungties dalį G 1 ½ atitinkamai patrupinti ties grioveliais. Mažesniai granuliu dydžiui taip pat rekomenduojamas didelis žarnos skersmuo, kad būtų galimas didelis srauto kiekis.

**Prijunkite žarną prie siurblio, jei naudojate 1", 1¼" arba 1½" žarną:**

- 1 Ant jungiamojo vamzdžio užsukite siurblio jungiamąjį elementą G 1 ½.
- Paveikslas B**
- 2 Užmaukite žarnos spaustuką ant žarnos.
  - 3 Užmaukite žarną ant siurblio jungiamosios dalies G 1 ½ ir pritvirtinkite ją žarnos spaustuku.
  - 4 Įstumkite jungiamąjį vamzdį į "Quick-Connect" jungtį.

#### Paveikslas C

**Prijunkite žarną prie siurblio, jei naudojate ¾" arba 1" žarną:**

- 1 Užsukite G 1 srieginę jungtį ant jungiamojo vamzdžio.

#### Paveikslas B

- 2 Ant G 1 srieginės jungties pritvirtinkite specialų priedą - siurblio jungiamąjį elementą G 1 (6.997-359.0 siurblio jungiamasis elementas G 1 (33,3 mm), įskaitant atbulinį vožtuvą - į pristatymo apimtį neįeina);

a Uždėkite atbulinį vožtuvą ant G 1 srieginės jungties taip, kad būtų įskaitomas užrašas „UP“.

- b Užsukite siurblio jungiamąjį elementą G 1 ant srieginės jungties G 1.

- 3 Užmaukite žarnos spaustuką ant žarnos.
- 4 Užmaukite žarną ant siurblio jungiamosios dalies G 1 ir pritvirtinkite ją žarnos spaustuku.
- 5 Įstumkite jungiamąjį vamzdį į "Quick-Connect" jungtį.

#### Paveikslas C

**Įrengti / panardinti siurblių:**

- 1 Įkiškite plūdinio jungiklio aukščio reguliavimą į užraktą.

#### Paveikslas D

- 2 Saugiai pastatykite siurblių ant tvirto pagrindo į pumpuojamą skystį arba panardinkite jį virve, pritvirtinta prie nešiojimo rankenos.

#### Pastaba

Įsiurbimo zona neturi būti blokuota nešvarumais. Jeigu pagrindas purvinas, pastatykite siurblių ant plytos ar panašiai. Įsitinkinkite, ar siurblys yra horizontalioje padėtyje. Neneškite siurblio už kabelio ar žarnos.

## Eksploatavimas

### ⚠ PAVOJUS

**Elektros smūgio keliamas pavojus gyvybei!**

Elektros smūgio keliamas pavojus gyvybei palietus įtampingąją dalį.

Darbo metu nelieskite virvės, pritvirtintos prie nešiojimo rankenos, ar bet kokių objektų, kurie liečiasi su perpumpuojamu skysčiu (pvz., į perpumpuojamą skystį išsikišusių vamzdynų, turėklų), ir nesiremkite į perpumpuojamą skystį.

### Automatinis vėdinimo įtaisas

1. Kai skysčio lygis yra žemas, siurblio įsiurbtas arba jame esantis oras išleidžiamas per automatinį oro šalinimo įtaisą. Be oro, taip pat gali ištekėti skystis. Jeigu siurblys sunkiai užsipildo, kai skysčio lygis žemas, atjunkite ir pakartotinai prijunkite kištuką, kad palengvintumėte užpildymo procesą.

#### Paveikslas E

### Filtro krepšelio nustatymas

Filtro krepšį galima naudoti 2 padėtyse.

#### Paveikslas F

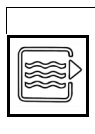
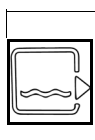
	<p>Nešvaraus ir švaraus vandens siurbimas. Šią filtro krepšelio padėtį rekomenduojame pasirinkti siurbimo proceso pradžioje, nes tada siurblio našumas būna didžiausias.</p>
	<p>Plokščiasis siurbimas. Esant tokiai filtro krepšelio padėčiai, rankiniu būdu galima atlikti plokščiajį siurbimą iki 1 mm likutinio skysčio aukščio.</p>

1. Padėkite siurblių ant pagrindo.
2. Užspauskite siurblių tarp kojų ir paimekite už nešiojimo rankenos.
3. Pasukdami rankeną į dešinę, ištraukite filtro krepšį.
4. Nustatykite filtro krepšį į reikiamą padėtį.
5. Pasukdami rankeną į kairę, įtraukite filtro krepšį.

### Automatinis režimas

1. Sureguliuokite plūdinio jungiklio aukštį ir laido ilgį tarp plūdinio jungiklio ir užrakto.

## Pastaba

Kai siurblys naudojamas be priežiūros, visada nustatykite plūdinį jungiklį į viršutinę padėtį, kad siurblys galėtų patikimai išsijungti.

## Paveikslas G

Jeigu plūdinis jungiklis nustatytas į žemiausią padėtį, kabelio ilgis tarp plūdinio jungiklio ir užrakto nustatykite 2,5 cm, žr. ženklinį ant kabelio.

## Paveikslas H

2. Perkelkite filtro krepšį į „nešvaraus ir švaraus vandens tiekimo“ padėtį, žr. skyrių *Filtro krepšelio nustatymas*.

3. Įkiškite tinklo kištuką į kištukinę dėžutę.

## Pastaba

Jeigu pasirinktas automatinis režimas, plūdinis jungiklis automatiškai valdo siurbimo procesą. Siurblys išsijungia, kai tik plūdinis jungiklis pasiekia įjungimo aukštį dėl kylančio skysčio lygio.

Siurblys išsijungia, kai tik plūdinis jungiklis pasiekia išjungimo lygį dėl mažėjančio skysčio lygio. Turi būti užtikrinta plūdinio jungiklio judėjimo laisvė.

## Pastaba

Perjungimo aukštis priklauso nuo:

- Plūdinio jungiklio padėtis.
- Kabelio ilgis tarp plūdinio jungiklio ir blokavimo įtaiso.  
Kabelio ilgis turi būti ne mažesnis kaip 2,5 cm. Rekomenduojame laikytis nustatyto kabelio ilgio. Norėdami nurodyti perjungimo aukščius, žr. skyrių *Techniniai duomenys*.

## Rankinis valdymas

### Pastaba

Rankiniu režimu siurblys lieka įjungtas. Nurodytą likutinį skysčio lygį (žr. skyrių *Techniniai duomenys*) galima užtikrinti tik dirbant rankiniu būdu.

1. Įstatykite plūdinį jungiklį į spyną, nukreiptą į viršų.

### Paveikslas I

2. Filtro krepšį perkelkite į reikiamą padėtį, priklausomai nuo skysčio lygio (žr. skyrius *Techniniai duomenys* ir *Filtro krepšelio nustatymas*).

## DĖMESIO

**Pavojus sugadinti, jeigu būtų naudojama sausoji eiga!**

Jeigu naudojama sausoji eiga, tada siurblys labiau dėvėsi.

Nepalikite siurblio be priežiūros, jeigu jis eksploatuojamas rankiniu būdu.

Jeigu pradedama veikti sausą eiga, nedelsdami ištraukite tinklo kištuką iš lizdo.

3. Įkiškite tinklo kištuką į kištukinę dėžutę.

## Eksploatavimo užbaigimas

1. Ištraukite tinklo kištuką iš lizdo.  
Prietaisas sustoja.

## DĖMESIO

**Pažeidimo pavojus!**

Dėl išdžiūvusių nešvarumų ar priedų gali atsirasti pažeidimų rizika.

Po kiekvieno naudojimo prietaisą iš karto nuplaukite ir išvalykite.

2. Jei buvo pumpuojamas nešvarus skystis arba skystis su priedais, pasibaigus darbui įrenginį iš karto išplaukite ir išvalykite, žr. skyrių *Skalaukite ir valykite*.

3. Ištuštinkite prietaisą ir priedus bei palaukite, kol jie išdžius.

## Kasdienė priežiūra ir techninė priežiūra

### ⚠ PAVOJUS

**Elektros smūgio ir sužeidimo pavojus!**

Įrenginį sudaro elektriniai ir mechaniniai komponentai. Neleidžiama, kad vaikai atliktų valymą ir eksploatavimo priežiūrą.

### Skalaukite ir valykite

## DĖMESIO

**Pažeidimo pavojus!**

Dėl išdžiūvusių nešvarumų ar priedų gali atsirasti pažeidimų rizika.

Po kiekvieno naudojimo prietaisą iš karto nuplaukite ir išvalykite.

1. Jeigu siurbiamas nešvarus skystis arba skystis su priedais, įrenginį reikia išplauti: Naudokite įrenginį švariam gėlam vandeniui be priedų pumpuoti, kol iš įrenginio bus išplauti visi šalčiai ar priedai.

### ⚠ PAVOJUS

**Elektros smūgio ir sužeidimo pavojus!**

Įrenginį sudaro elektriniai ir mechaniniai komponentai. Prieš montuodami, ardydami ar valydami prietaisą visada atjunkite jį nuo elektros tinklo.

2. Ištraukite tinklo kištuką iš lizdo.

3. Paspauskite „Quick-Connect“ mygtuką ir nuimkite jungiamąsias dalis.

### Paveikslas C

4. Jeigu reikia, pašalinkite likučius nuo žarnos ir greitosios jungties.

5. Įrenginio išorę valykite minkšta, švaria šluoste ir švariu gėlu vandeniu.

6. Ištuštinkite prietaisą ir priedus bei palaukite, kol jie išdžius.

## Techninė priežiūra

Prietaisui techninės priežiūros nereikia.

## Gabenimas

Nešimas ranka

### ⚠ ATSARGIAI

**Rizika susižeisti suklupus!**

Kyla pavojus susižeisti užkliuvus už palaidų kabelių ir žarnų.

Perkeldami įrenginį būkite atsargūs dėl kabelių ir žarnų.

1. Pakelkite prietaisą už nešiojimo rankenos ir neškite.

**Gabenimas transporto priemonėmis**

### ⚠ ĮSPĖJIMAS

**Sužalojimo pavojus, pažeidimo pavojus!**

Transportuodami atsižvelkite į prietaiso svorį.

Pakraukite arba pritvirtinkite prietaisą laikydamiesi galiojančių direktyvų, kad transportavimo metu jis neslystų ir nebūtų mėtomas.

2. Prietaisą gabendami transporto priemonėje įtvirtinkite jį pagal galiojančias taisykles, kad jis neslystų ir neapvirštų.

## Sandėliavimas

## DĖMESIO

**Sugadinimo pavojus dėl šalčio!**

Ne visiškai ištuštintas prietaisas gali būti sugadintas dėl šalčio.

Prieš laikydami visiškai ištuštinkite prietaisą ir priedus. Saugokite prietaisą nuo šalčio.

Sandėliuokite prietaisą vietoje be šalčio, o ne lauke.

## ⚠ **ATSARGIAI**

### **Sužalojimų ir materialinės žalos pavojus!**

Prietaisas gali apvirsti ant nuožulnių paviršių.

Sandėliuodami atsizvelkite į prietaiso svorį.

1. Visiškai ištuštinkite siurbį ir priedus.
2. Palaukite, kol siurblys ir priedai išdžius.
3. Siurbį laikykite nuo šalčio apsaugotoje vietoje.

## **Pagalba gedimų atveju**

Dažnai gedimus sukelia priežastys, kurias galite pašalinti patys, perskaite šią apžvalgą. Jei abejojate ar jūsų įrenginio gedimas čia nepamínėtas, kreipkitės į įgaliotą klientų aptarnavimo tarnybą.

<b>Triktis</b>	<b>Priežastis</b>	<b>Šalinimas</b>
<b>Siurblys veikia, bet nepumpuoja</b>	Siurblyje yra oro.	1. Daug kartų ištraukite iš lizdo ir įkiškite siurblio tinklo kištuką, kol bus pradėtas siurbti skystis.
	Įsiurbimo zona užsikimšusi.	1. Ištraukite prietaiso kištuką iš kištukinio lizdo. 2. Išvalykite įsiurbimo zoną.
	Skysčio lygis rankiniu režimu per mažas.	1. Siurbė kuo giliau panardinkite į pumpuojamą skystį, žr. skyrių <i>Eksploatavimas</i> .
<b>Siurblys neveikia arba staiga išsijungia</b>	Nutrauktas energijos tiekimas.	1. Patikrinkite saugiklį ir elektros jungtis.
	Dėl perkaitimo apsauginis terminis jungiklis išjungė siurbį.	1. Ištraukite prietaiso kištuką iš kištukinio lizdo. 2. Palaukite, kol siurblys atvės. 3. Pašalinkite purvo daleles siurbimo vietoje. 4. Išvalykite įsiurbimo zoną. 5. Užtikrinkite, kad siurblys neveiktų be skysčio.
	Purvo dalelės blokuoja įsiurbimo zoną.	1. Ištraukite prietaiso kištuką iš kištukinio lizdo. 2. Išvalykite įsiurbimo zoną.
<b>Sumažėja siurbiamoji galia</b>	Įsiurbimo zona užsikimšusi.	1. Ištraukite prietaiso kištuką iš kištukinio lizdo. 2. Išvalykite įsiurbimo zoną.
<b>Per mažas pumpavimo našumas</b>	Viršyta didžiausia pumpavimo aukščio vertė. Netinkamai parinktas žarnos skersmuo ir ilgis.	1. Laikykitės didžiausios pumpavimo aukščio vertės (žr. skyrių <i>Techniniai duomenys</i> ). 2. Jei reikia, pasirinkite didesnį žarnos skersmenį arba trumpesnį žarnos ilgį, žr. skyrių <i>Tiekimo kiekio optimizavimas</i> .
<b>Quick-Connect negalima atverti arba užverti</b>	Kištukinė sistema užteršta.	1. Pašalinkite sąvaržą. 2. Išvalykite sąvaržą. 3. Sumontuokite sąvaržą.
<b>Filtro krepšelio negalima perkelti</b>	Filtro krepšys yra nešvarus.	1. Atsuktuvu ištraukite spaustuką. 2. Išimkite filtro krepšelį. 3. Išvalykite filtro krepšelį. 4. Sumontuokite filtro krepšelį.

## **Techniniai duomenys**

### **SP 16.000 Dual**

<b>Elektros jungtis</b>		
Tinklo įtampa	V	230-240
Tinklo dažnis	Hz	50
Vardinė galia	W	550
<b>Įrenginio galios duomenys</b>		
Pumpuojamas kiekis (didž.)	l/h	16.000
Slėgis (didž.)	bar	0,9
Transportavimo aukštis (didž.)	m	9
Panardinimo gylis (maks.)	m	7
Leistino pumpuojamo skysčio dalelių dydis (didž.)	mm	20
<b>Automatinis režimas</b>		
Plūdinio jungiklio įjungimo aukštis (fiksavimas viršutinėje padėtyje)	mm	255-310

**SP 16.000 Dual**

Plūdinio jungiklio išjungimo aukštis (fiksavimas viršutinėje padėtyje)	mm	115-220
Plūdinio jungiklio įjungimo aukštis (fiksavimas žemiausioje padėtyje)	mm	155-210
Plūdinio jungiklio išsijungimo aukštis (fiksavimas žemiausioje padėtyje)	mm	40-120

**Rankinis valdymas**

Minimalus skysčio lygis Nešvaraus ir skaidraus vandens tiekimas	mm	60
Likusio skysčio lygis Nešvaraus ir skaidraus vandens tiekimas	mm	25

Minimalus skysčio aukštis plokščias įsiurbimas	mm	40
Skysčio likučio aukštis Plokščia ekstrakcija	mm	1

**Matmenys ir svoriai**

Svoris (be priedų)	kg	5,0
--------------------	----	-----

**Maitinimo kabelis**

Kabelio ilgis	m	10
---------------	---	----

**Pastaba**

Išimtis taikomas pagal Reglamento (ES) 2019/1781 I priedo 2 skyrių (12): j)

Gamintojas pasilieka teisę keisti techninius duomenis!

**Tiekimo kiekio optimizavimas**

Pumpuojama srautas yra dar didesnis, jeigu:

- kuo mažesnis pumpavimo aukštis.
- kuo didesni naudojamų žarnų skersmenys.
- kuo trumpesnės naudojamos žarnos.
- kuo mažesnį slėgio nuostolį sukelia prijungti priedai.

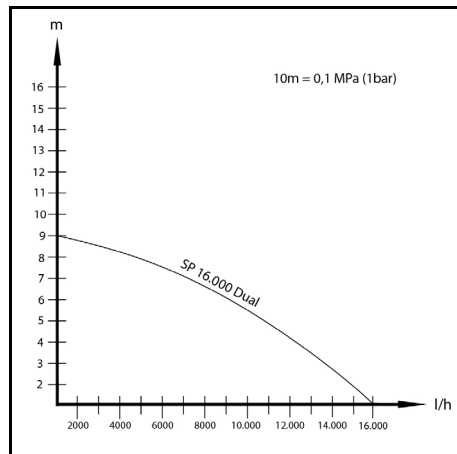
**ES atitikties deklaracija**

Pareiškiamo, kad toliau aprašyto aparato brėžiniai ir konstrukcija bei mūsų į rinką išleistas modelis atitinka pagrindinius ES direktyvų saugumo ir sveikatos apsaugos reikalavimus. Jeigu įrenginiui atliekamas su mumis nesuderintas keitimas, ši deklaracija netenka savo galios.

Produktas: Siurblys

Tipas: 1.645-xxx

**Atitinkamos ES direktyvos**

2014/35/ES  
2014/30/ES  
2011/65/ES  
2009/125/EB

Taikomas (-i) Reglamentas (-ai)  
(EU) 2019/1781

**Taikomi darnieji standartai**

EN 60335-1  
EN 60335-2-41  
EN 62233: 2008  
EN 55014-1: 2017 + A11: 2020  
EN 55014-2: 2015  
EN 61000-3-2: 2014  
EN 61000-3-3: 2013  
EN IEC 63000: 2018

Pasirašantys asmenys veikia pagal bendrovės vadovų įgaliojimus.

H. Jenner  
Chairman of the Board of Management

S. Reiser  
Manager Regulatory Affairs & Certification

**Dokumentacijos tvarkytojas:**

S. Reiser  
Alfred Kärcher SE & Co. KG  
Alfred-Kärcher-Str. 28 - 40  
71364 Vinendenas, Vokietija  
Tel.: +49 7195 14-0

Faks.: +49 7195 14-2212

Vinendenas, 2021 m. birželio 1 d.

**Зміст**

Загальні вказівки.....	141
Використання за призначенням .....	141
Ступінь небезпеки .....	141
Охорона довкілля .....	141
Приладдя та запасні деталі .....	141
Комплект поставки .....	141
Гарантія .....	142
Опис пристрою .....	142

Введення в експлуатацію .....	142
Експлуатація .....	142
Догляд та технічне обслуговування.....	143
Транспортування.....	144
Зберігання .....	144
Допомога у разі несправностей.....	144
Технічні дані .....	145
Оптимізація продуктивності насоса.....	145
Декларація про відповідність стандартам ЄС .	146

## Загальні вказівки



Перед першим використанням пристрою ознайомитись з цією оригінальною інструкцією з експлуатації та вказівками з техніки безпеки, що додаються. Діяти відповідно до них. Зберігати обидві брошури для подальшого використання або для наступного власника.

## Використання за призначенням

Пристрій слід використовувати виключно в домашньому господарстві.

Використання за призначенням:

- Відкачування води з частин будівель під час затоплень
- Перекачування та викачування води з резервуарів
- Забір води з колодязів та шахт
- Відкачування прісної води з човнів та шахт

Вказівки щодо принципу роботи див. главу *Експлуатація*.

## Допустимі для перекачування рідини

### ⚠ НЕБЕЗПЕКА

**Небезпека для життя та ризик пошкодження у разі перекачування вибухонебезпечних, легкозаймистих або непридатних речовин! Легкозаймисті та вибухонебезпечні речовини можуть зайнятися або вибухнути.**

*Непридатні речовини можуть пошкодити насос. Не перекачайте вибухонебезпечні, легкозаймисті або корозійні рідини чи гази (наприклад, пальне, нафту, нітророзчинники) та мастила, оливи, морську воду чи каналізаційні стоки з туалетних систем або воду, яка має меншу текучість, ніж чиста вода.*

Допустимі для перекачування рідини:

- Прісна вода із зазначеним ступеням забруднення, максимальний розмір часток див. главу *Технічні дані*.
- Вода в басейнах за умови відповідного дозування добавок.
- Розчин мийного засобу, наприклад вода, яка витекла з пральної машини. Потім промити насос чистою водою та очистити його, див. главу *Миття й очищення*.
- Температура рідин, що перекачуються, повинна бути від 5 °C до 35 °C

## Використання не за призначенням

### УВАГА

**Небезпека пошкодження під час морозу!**

*Експлуатація під час морозу може пошкодити пристрій.*

*Не повністю спорожнений пристрій може бути пошкоджений під час морозу.*

*Не експлуатуйте пристрій під час морозу. Забезпечити захист пристрою від морозу.*

### УВАГА

**Небезпека пошкодження під час безперервної експлуатації!**

*Пристрій не придатний для безперервної тривалої роботи.*

*Не експлуатуйте пристрій безперервно протягом тривалого періоду часу (наприклад, для тривалого перекачування в ставках) або як стаціонарну установку (наприклад, як піднімальну установку, фонтанний насос).*

### Вказівка

*Виробник не несе відповідальності за збитки, завдані невідповідним або неправильним застосуванням пристрою.*

## Ступінь небезпеки

### ⚠ НЕБЕЗПЕКА

- Вказівка щодо небезпеки, яка безпосередньо загрожує та призводить до тяжких травм чи смерті.

### ⚠ ПОПЕРЕДЖЕННЯ

- Вказівка щодо потенційно можливої небезпечної ситуації, що може призвести до тяжких травм чи смерті.

### ⚠ ОБЕРЕЖНО

- Вказівка щодо потенційно небезпечної ситуації, яка може спричинити отримання легких травм.

### УВАГА

- Вказівка щодо можливої потенційно небезпечної ситуації, що може спричинити матеріальні збитки.

## Охорона довкілля



Пакувальні матеріали придатні до вторинної переробки. Упаковку необхідно утилізувати без шкоди для довкілля.



Електричні та електронні пристрої найчастіше містять цінні матеріали, які придатні до вторинної переробки, та компоненти, такі як батареї, акумулятори чи мастило, які у разі неправильного поводження з ними або неправильної утилізації можуть створити потенційну небезпеку для здоров'я людини та довкілля. Однак ці компоненти необхідні для належної експлуатації пристрою. Пристрої, позначені цим символом, забороняється утилізувати разом із побутовим сміттям.

### Вказівки щодо компонентів (REACH)

Актуальні відомості про компоненти наведені на сайті: [www.kaercher.com/REACH](http://www.kaercher.com/REACH)

## Приладдя та запасні деталі

Слід використовувати лише оригінальне приладдя та оригінальні запасні частини, тому що саме вони гарантують безпечну та безперебійну експлуатацію пристрою.

Інформація щодо приладдя та запасних частин міститься на сайті [www.kaercher.com](http://www.kaercher.com).

## Комплект поставки

Комплектація пристрою зазначена на упаковці. Під час розпакування пристрою перевірити комплектацію. У разі нестачі приладдя або ушкоджень, отриманих під час транспортування,

слід повідомити про це торговельній організації, яка продала пристрій.

## Гарантія

У кожній країні діють відповідні гарантійні умови, встановлені уповноваженою організацією збуту нашої продукції в цій країні. Можливі несправності пристрою протягом гарантійного строку ми усуваємо безкоштовно, якщо причина несправності полягає в дефектах матеріалів або виробничому браку. У разі виникнення претензій протягом гарантійного строку прохання звертатися, маючи при собі чек про покупку, до торговельної організації, що продала продукт, або до найближчої уповноваженої служби сервісного обслуговування.  
(Адреси див. на звороті)

## Опис пристрою

**Рисунки див. на сторінках з рисунками Малюнок А**

- ① Ручка для перенесення
- ② Мережевий кабель зі штепсельною вилкою
- ③ Автоматичний вентиляційний пристрій
- ④ Патрубок для підключення шлангу Quick-Connect
- ⑤ З'єднувальна деталь насоса G1½ (1", патрубок для підключення шланга 1¼" і 1½" та нарізь G1½)
- ⑥ \*З'єднувальна деталь насоса G1 (патрубок для підключення шланга 3/4" і 1" та нарізь G1)
- ⑦ \*Зворотний клапан
- ⑧ Нарізний патрубок G1
- ⑨ З'єднувальна деталь (нарізь G1½)
- ⑩ Налаштування фільтрувального елемента
- ⑪ Фільтрувальний елемент
- ⑫ Фіксатор (поплачковий вимикач)
- ⑬ Регулятор висоти (поплачковий вимикач)
- ⑭ Поплачковий вимикач

\*Не входить до комплекту поставки.

## Введення в експлуатацію

### ⚠ НЕБЕЗПЕКА

**Небезпека ураження електричним струмом та небезпека травмування!**

*Пристрій має електричні та механічні компоненти.*

*Завжди від'єднуйте пристрій від джерела живлення перед збиранням, розбиранням або очищенням.*

#### **Вказівка**

*Що менша довжина шланга і більше його діаметр, то вища продуктивність перекачування.*

*Щоб уникнути засмічення насоса, використовувати фільтр попереднього очищення для шлангів діаметром менше 1¼".*

*Підключення насоса оснащено системою роз'ємів (Quick-Connect).*

*З'єднувальний патрубок зі з'єднувальною деталлю насоса G1½ та нарізне з'єднання G1 входять до складу пристрою в розібраному вигляді.*

#### **Вказівка**

*До з'єднувальної деталі насоса G1½ можна підключати шланги діаметром 1", 1¼" та 1½". Для перекачування рідини з частками потрібного розміру слід обрати шланг правильного діаметра та скоротити з'єднувальну деталь насоса G1½ на пазах. У разі перекачування рідини з дрібними частками також рекомендується використання шланга великого діаметра для забезпечення більшої продуктивності.*

**Приєднання шланга до насоса, у разі використання шланга 1", 1¼" або 1½":**

- 1 Нагвинтити з'єднувальну деталь насоса G1½ на з'єднувальний патрубок.

#### **Малюнок В**

- 2 Надягти хомут для шланга на шланг.
- 3 Надягти шланг на з'єднувальну деталь насоса G1½ і закріпити хомутом для шланга.
- 4 Вставити з'єднувальну деталь у Quick-Connect.

#### **Малюнок С**

**Приєднання шланга до насоса, у разі використання шланга ¾" або 1":**

- 1 Нагвинтити нарізний патрубок G1 на з'єднувальний патрубок.

#### **Малюнок В**

- 2 Установити спеціальне приладдя з'єднувальну деталь насоса G1 (6,997-359,0 з'єднувальна деталь насоса G1 (33,3 мм) зі зворотним клапаном, не входить до комплекту поставки) на нарізний патрубок G1:

- a Покласти зворотний клапан на нарізний патрубок G1 таким чином, щоб було видно напис «UP».
- b Нагвинтити з'єднувальну деталь насоса G1 на нарізний патрубок G1.

- 3 Надягти хомут для шланга на шланг.
- 4 Надягти шланг на з'єднувальну деталь насоса G1 і закріпити хомутом для шланга.
- 5 Вставити з'єднувальну деталь у Quick-Connect.

#### **Малюнок С**

**Установлення/занурення насоса:**

- 1 Вставити регулятор висоти поплачкового вимикача у фіксатор.

#### **Малюнок D**

- 2 Надійно встановити насос на тверду поверхню у рідину для перекачування або опустити за допомогою прикріпленого до ручки троса.

#### **Вказівка**

*Зона всмоктування не повинна бути заблокована брудом. Якщо поверхня мулиста, встановити насос на щільну або аналогічну тверду поверхню. Стежити за тим, щоб насос стояв горизонтально. Не переносити насос за кабель або шланг.*

## Експлуатація

### ⚠ НЕБЕЗПЕКА

**Небезпека для життя через ураження електричним струмом!**

**Небезпека для життя через ураження електричним струмом у разі торкання струмопровідних частин.**

*Під час роботи не торкайтеся троса, прикріпленого до ручки для перенесення, або будь-яких предметів, які контактують із рідиною, що перекачується (наприклад, труб, що контактують з рідиною для перекачування,*

поручнів), і не торкайтеся рідини, що перекачується.

### Автоматичний вентиляційний пристрій

1. У разі низького рівня рідини автоматичний пристрій для видалення повітря видаляє всмоктане повітря або повітря, що знаходиться в насосі. Крім повітря, також може витікати рідина. Якщо через низький рівень рідини насос не може всмоктувати, вийняти і вставити штепсельну вилку кілька разів, щоб підтримати процес всмоктування.

#### Малюнок Е

### Налаштування фільтрувального елемента

Фільтрувальний елемент може працювати в 2 положеннях.

#### Малюнок F

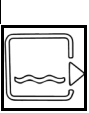
	Перекачування брудної та чистої води. Це положення фільтрувального елемента рекомендоване для початку роботи насоса, оскільки продуктивність насоса у цей час найбільша.
	Відкачування залишкової рідини. У цьому положенні фільтрувального елемента у ручному режимі можливе відкачування залишкової рідини до рівня 1 мм.

1. Поставити насос на підлогу.
2. Затиснути насос між ногами та потягнути за ручку.
3. Повертаючи ручку вправо, розблокувати фільтрувальний елемент.
4. Установити фільтрувальний елемент в потрібне положення.
5. Повертаючи ручку вліво, зафіксувати фільтрувальний елемент.

### Автоматичний режим роботи

1. Установити поплавковий вимикач за допомогою регулятора висоти і відрегулювати довжину кабелю між поплавковим вимикачем і фіксатором.

#### Вказівка

Коли насос працює без нагляду, встановлювати поплавковий вимикач завжди у верхній позиції для забезпечення надійного вимикання насоса.

#### Малюнок G

Коли поплавковий вимикач встановлюється у нижньому положенні, встановити довжину кабелю між поплавковим вимикачем та фіксатором на 2,5 см, див. позначку на кабелі.

#### Малюнок H

2. Встановити фільтрувальний елемент у положення «Перекачування брудної та чистої води», див главу *Налаштування фільтрувального елемента*.
3. Вставити штепсельну вилку в розетку.

#### Вказівка

В автоматичному режимі роботи поплавковий вимикач контролює роботу насоса автоматично. Коли поплавковий вимикач за рахунок рівня рідини, що підвищується, досягає рівня увімкнення, насос запускається.

Коли поплавковий вимикач за рахунок рівня рідини, що знижується, досягає рівня вимкнення, насос вимикається. Для цього необхідно забезпечити вільне переміщення поплавкового вимикача.

#### Вказівка

Рівні увімкнення відрізняються залежно від:

- положення поплавкового вимикача;
  - довжини кабелю між поплавковим вимикачем та фіксатором.
- Довжина кабелю повинна бути не менше 2,5 см. Рекомендуємо використовувати кабель налаштованої довжини. Рівні увімкнення зазначені у главі *Технічні дані*.

### Ручний режим роботи

#### Вказівка

У ручному режимі роботи насос залишається увімкненим.

Зазначена висота залишкової рідини (див. Главу *Технічні дані*) може бути досягнута лише під час ручного режиму роботи.

1. Закріпити поплавковий вимикач у фіксаторі у спрямованому вгору положенні.

#### Малюнок I

2. Установити фільтрувальний елемент у потрібне положення залежно від рівня рідини (див. главу *Технічні дані* і *Налаштування фільтрувального елемента*).

### УВАГА

**Небезпека пошкодження у разі сухого ходу!**

Сухий хід призводить до підвищеного зносу насоса. Не залишайте насос у ручному режимі роботи без нагляду.

У разі сухого ходу негайно від'єднайте пристрій від мережі.

3. Вставити штепсельну вилку в розетку.

### Завершення роботи

1. Витягнути штепсельну вилку з розетки. Пристрій зупиниться.

### УВАГА

**Небезпека пошкодження!**

Небезпека пошкодження через засохлий бруд або добавки.

Промивайте та очищайте пристрій одразу після кожного використання.

2. Якщо перекачується брудна вода чи вода з добавками, промийте та очистіть пристрій одразу після закінчення експлуатації, див. главу *Миття й очищення*.
3. Спорожнити пристрій та його приладдя та дайте їм висохнути.

### Догляд та технічне обслуговування

#### ⚠ НЕБЕЗПЕКА

**Небезпека ураження електричним струмом та небезпека травмування!**

Пристрій має електричні та механічні компоненти.

Дітям забороняється проводити очищення та технічне обслуговування, передбачене для користувача.

## Миття й очищення

### УВАГА

#### Небезпека пошкодження!

Небезпека пошкодження через засохлий бруд або добавки.

Промийте та очищайте пристрій одразу після кожного використання.

- 1 Якщо перекачується брудна вода чи вода з добавками, пристрій необхідно після цього промити: перекачувати пристроєм чисту прісну воду без добавок доди, доки з пристрою не буде вимито бруд чи добавки.

### ⚠ НЕБЕЗПЕКА

Небезпека ураження електричним струмом та небезпека травмування!

Пристрій має електричні та механічні компоненти.

Завжди від'єднуйте пристрій від джерела живлення перед збиранням, розбиранням або очищенням.

- 2 Витягнути штепсельну вилку з розетки.
- 3 Натиснути кнопку Quick-Connect та зняти з'єднувальний патрубок.

#### Малюнок С

- 4 У разі необхідності видалити зі шланга та на Quick-Connect залишки.
- 5 Очистити пристрій зовні м'якою чистою ганчіркою та чистою прісною водою.
- 6 Спорожнити пристрій та його приладдя та дайте їм висохнути.

## Технічне обслуговування

Пристрій не потребує технічного обслуговування.

## Транспортування

Перенесення вручну

### ⚠ ОБЕРЕЖНО

Небезпека травмування внаслідок спотикання!  
Небезпека травмування внаслідок спотикання о незакріплені кабелі та шланги.

Під час переміщення пристрою звертайте увагу на кабелі та шланги.

1. Підняти пристрій за ручку і перенести.

Перевезення транспортними засобами

### ⚠ ПОПЕРЕДЖЕННЯ

Небезпека травмування, небезпека пошкодження!

Під час транспортування враховувати вагу пристрою.

Зберігайте або закріплюйте пристрій відповідно до чинних директив, щоб він не ковзав та не падав під час транспортування.

2. Під час транспортування в транспортних засобах закріплюйте пристрій згідно з чинними нормами для запобігання його ковзанню та перевертанню.

## Зберігання

### УВАГА

Небезпека пошкодження під час морозу!

Не повністю спорожнений пристрій може бути пошкоджений під час морозу.

Повністю спорожнити пристрій та приладдя, перш ніж поміщати їх на зберігання.

Забезпечити захист пристрою від морозу.

Зберігайте пристрій у захищеному від морозу місці, а не просто неба.

### ⚠ ОБЕРЕЖНО

Небезпека отримання травм та uszkodжень!

Пристрій може перекинутись на похилій поверхні. Під час зберігання враховувати вагу пристрою.

1. Повністю спорожнити насос та приладдя.
2. Дати насосу та приладдю висохнути.
3. Зберігати насос у захищеному від морозу приміщенні.

## Допомога у разі несправностей

Часто пошкодження є простими, тому за допомогою наведеного нижче огляду їх можна усунути самостійно. У разі сумніву або наявності пошкоджень, не згаданих у огляді, звертатися до авторизованої сервісної служби.

Помилка	Причина	Усунення
Насос працює, але не перекачує	У насосі знаходиться повітря.	1. Декілька разів витягнути штекер з розетки та знов вставити, поки насос не почне всмоктувати рідину.
	Зона всмоктування засмічена.	1. Витягнути штекер з розетки. 2. Очистити зону всмоктування.
	Замалий рівень рідини у ручному режимі роботи.	1. Якомога глибше занурити насос у рідину, що перекачується, від. главу Експлуатація.
Насос не запускається або раптово зупиняється в ході роботи	Перервана подача електроенергії.	1. Перевірити запобіжники і електричні з'єднання.
	Захисне термореле відключило насос через перегрів.	1. Витягнути штекер з розетки. 2. Дати насосу охолонути. 3. Видалити частки бруду із зони всмоктування. 4. Очистити зону всмоктування. 5. Не допускати сухого ходу насоса.
	Частки бруду блокують зону всмоктування.	1. Витягнути штекер з розетки. 2. Очистити зону всмоктування.
Знизилася продуктивність перекачування	Зона всмоктування засмічена.	1. Витягнути штекер з розетки. 2. Очистити зону всмоктування.



Помилка	Причина	Усунення
<b>Занадто низька продуктивність перекачування</b>	Максимальна висота подачі перевищена. Неправильний вибір діаметра та довжини шланга.	1. Слідкувати за максимальною висотою подачі, див. главу <i>Технічні дані</i> . 2. Якщо потрібно, використовувати шланг більшого діаметру чи меншої довжини, див. главу <i>Оптимізація продуктивності насоса</i> .
<b>З'єднання Quick-Coplect не відкривається або не закривається</b>	Система з'єднання забруднена.	1. Зняти затискач. 2. Очистити затискач. 3. Встановити затискач.
<b>Фільтрувальний елемент не рухається</b>	Фільтрувальний елемент забруднений.	1. Послабити кріпильні гвинти викруткою. 2. Зняти фільтрувальний елемент. 3. Очистити фільтрувальний елемент. 4. Установити фільтрувальний елемент.

## Технічні дані

### SP 16.000 Dual

#### Електричне підключення

Напруга мережі	В	230-240
Частота мережі	Гц	50
Номінальна потужність	Вт	550

#### Дані про потужність пристрою

Об'єм подачі (макс.)	л/год	16.000
Тиск (макс.)	бар	0,9
Висота подачі (макс.)	м	9
Глибина занурення (макс.)	м	7
Розмір часток (макс.) допустимих для перекачування рідин	мм	20

#### Автоматичний режим роботи

Рівень увімкнення поплавкового вимикача (верхня позиція фіксації)	мм	255-310
Рівень вимкнення поплавкового вимикача (верхня позиція фіксації)	мм	115-220
Рівень увімкнення поплавкового вимикача (нижня позиція фіксації)	мм	155-210
Рівень вимкнення поплавкового вимикача (нижня позиція фіксації)	мм	40-120

#### Ручний режим роботи

Мінімальний рівень подачі брудної та чистої води	мм	60
Рівень подачі залишкової брудної та чистої води	мм	25
Мінімальний рівень для відкачування залишкової рідини	мм	40
Залишковий рівень для відкачування залишкової рідини	мм	1

#### Розміри та маси

Маса (без приладдя)	кг	5,0
---------------------	----	-----

#### Мережевий кабель

Довжина кабелю	м	10
----------------	---	----

#### Вказівка

Причина виключення відповідно до Регламенту (ЄС) 2019/1781 Додаток 1 Розділ 2 (12):  
Можливі зміни у конструкції пристрою!

### Оптимізація продуктивності насоса

Продуктивність тим більша:

- чим менша висота подачі.
- чим більший діаметр використовуваного шланга.
- чим коротше використовуваний шланг.

- чим менше падіння тиску, обумовлене приєднанням додаткового обладнання.

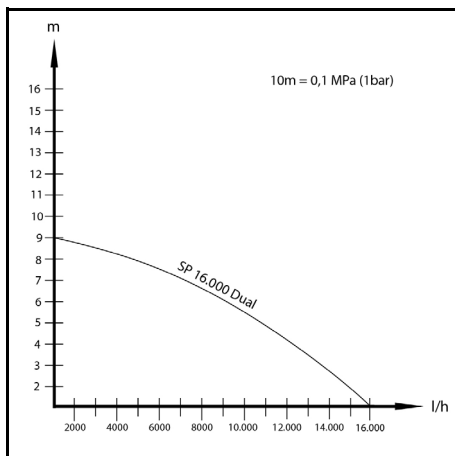

## Декларація про відповідність стандартам ЄС

Цим ми повідомляємо, що нижче зазначена машина на основі своєї конструкції та конструктивного виконання, а також у випущеної у продаж моделі, відповідає спеціальним основним вимогам щодо безпеки та захисту здоров'я представлених нижче директив ЄС. У разі внесення неузгоджених із нами змін до машини ця заява втрачає свою чинність.

Виріб: Насос  
Тип: 1.645-xxx

### Відповідні директиви ЄС

2014/35/ЄС  
2014/30/ЄС  
2011/65/ЄС  
2009/125/ЄС

### Застосований(-и) регламент(-и) (ЄС) 2019/1781

### Застосовувані гармонізовані стандарти

EN 60335-1  
EN 60335-2-41  
EN 62233: 2008  
EN 55014-1: 2017 + A11: 2020  
EN 55014-2: 2015  
EN 61000-3-2: 2014  
EN 61000-3-3: 2013  
EN IEC 63000: 2018

Особи, що нижче підписалися, діють від імені та за довіреністю керівництва.

H. Jenner  
Chairman of the Board of Management

S. Reiser  
Manager Regulatory Affairs & Certification

Особа, відповідальна за ведення документації:

Ш. Райзер (S. Reiser)  
Alfred Kärcher SE & Co. KG  
Alfred-Kärcher-Str. 28 - 40  
71364 Winnenden (Germany)  
Тел.: +49 7195 14-0  
Факс: +49 7195 14-2212

м. Вінненден, 01.06.2021

## Мазмұны

Жалпы нұсқаулар .....	146
Мақсатына сәйкес қолдану .....	146
Қауіп деңгейлері .....	147
Қоршаған ортаны қорғау .....	147
Керек-жарақ және қосалқы бөлшектер .....	147
Жеткізілім жинағы .....	147
Кепілдік .....	147
Құрылғының сипаттамасы .....	147
Пайдалануға енгізу .....	147
Пайдалану .....	148
Қүтім және техникалық қызмет көрсету .....	149
Тасымалдау .....	149
Сақтау .....	150
Кедергілер болғанда көмек алу .....	150
Техникалық сипаттамалары .....	151
Ағын жылдамдығын оңтайландыру .....	151
ЕО стандарттарына сәйкестігі туралы декларация .....	152

## Жалпы нұсқаулар



Құрылғыны алғаш рет қолданбас бұрын, осы пайдалану жөніндегі түпнұсқа нұсқаулық пен берілген қауіпсіздік жөніндегі нұсқауларды оқып шығыңыз. Оларға сай әрекет етіңіз. Екі кітапшаны да әрі қарай пайдалану немесе келесі иесі үшін сақтап қойыңыз.

## Мақсатына сәйкес қолдану

Құрал жеке үй шаруашылығында пайдалануға ғана арналған.

Мақсатына сәйкес қолдану:

- Су басқан жағдайда ғимараттардың бөліктерін құрғату
- Контейнерлерді тасымалдау және тартып шығару
- Құдықтар мен шахталардан су алу
- Қайықтар мен яхталардан тұщы суды сорып алу

Жұмыс істеу тәртібі туралы нұсқауларды

Пайдалану-тараудан қараңыз.

## Қайта айдауға рұқсат берілген сұйықтықтар

### ⚠ ҚАУІП

**Жарылғыш, тез тұтанатын немесе қолайсыз заттарды тасымалдау кезінде өмірге қауіп және зақымдану қаупі төнеді!**

**Тез тұтанатын немесе жарылғыш заттар жануы немесе жарылуы мүмкін.**

**Қолайсыз заттар сорғыны зақымдауы мүмкін.**

**Жарылғыш, тез тұтанатын немесе коррозияға ұшырайтын сұйықтықтарды немесе газдарды (мысалы, отын, керосин, нитро сұйылтқыш), майды, тұзды суды, дәретханадағы ағынды суларды немесе таза суға қарағанда аз ағатын суды сорып алмаңыз.**

Қайта айдауға рұқсат берілген сұйықтықтар:

- Көрсетілген ластану деңгейіне дейін тұщы су, бөлшектердің максималды мөлшері туралы ақпаратты **Техникалық сипаттамалары** тараудан қараңыз.

- қоспалар тиісті түрде мөлшерленген жүзу бассейндерінің суы
- Жууға арналған су, мысалы, ағып жатқан кір жуғыш машиналардан. Содан кейін сорғыны мөлдір таза сумен шайыңыз және тазалаңыз, *Шайыңыз және тазалаңыз*-тарауды қараңыз.
- Сорылатын сұйықтықтардың температурасы 5°C-тан 35°C-қа дейін болуы керек

### Тиісті түрде пайдаланбауы

## НАЗАР АУДАРЫҢЫЗ

### Аязға байланысты зақымдану қаупі бар!

Аязда жұмыс істеу құрылғыны зақымдауы мүмкін.

Толығымен төгілмеген құрылғы аяздан зақымдалуы мүмкін.

Құрылғыны аязға пайдаланбаңыз.

Құрылғыны аяздан қорғаңыз.

## НАЗАР АУДАРЫҢЫЗ

### Үздіксіз жұмыс кезінде зақымдану қаупі бар!

Құрылғы үздіксіз жұмыс істеуге жарамайды.

Құрылғыны ұзақ уақыт бойы үздіксіз (мысалы, тоғандардағы үздіксіз айналым) немесе тұрақты қондырғы ретінде (мысалы, сорғы станциясы, субұрқақ сорғысы) пайдаланбаңыз.

### Нұсқау

Өндіруші мақсатына сай пайдаланбау және дұрыс іске қоспау нәтижесінде туындаған ықтимал зақымдар үшін жауапты болмайды.

## Қауіп деңгейлері

### ⚠ ҚАУІП

- Ауыр жарақаттануға немесе өлімге апарып соғатын тікелей қауіп бойынша нұсқау.

### ⚠ ЕСКЕРТУ

- Ауыр жарақаттануға немесе өлімге апарып соғуы мүмкін қауіпті жағдай бойынша нұсқау.

### ⚠ АБАЙЛАҢЫЗ

- Жеңіл жарақаттануға апарып соғуы ықтимал қауіпті жағдай бойынша нұсқау.

## НАЗАР АУДАРЫҢЫЗ

- Материалдық зиянға апарып соғуы ықтимал қауіпті жағдай бойынша нұсқау.

## Қоршаған ортаны қорғау

 Орауыш материалдарын утилизациялауға болады. Орауыштарды қоршаған ортаға қауіпсіз түрде утилизациялаңыз.

 Электрлік және электрондық бұйымдардың құрамында қате қолдану немесе утилизациялау нәтижесінде адам денсаулығына және қоршаған ортаға қауіп

төндіруі ықтимал, құнды қайта өңделмелі материалдар және батареялар, аккумуляторлар немесе май сияқты бөлшектер жиі кездеседі.

Алайда, аталмыш бөлшектер бұйымды тиісінше пайдалану үшін қажет болады. Осы таңбамен белгіленген бұйымдарды үй қоқыстарымен бірге тастауға болмайды.

### Құрамдағы заттар бойынша нұсқаулар (REACH)

Бұйымның құрамындағы заттар туралы соңғы мәліметтер төмендегі мекенжай бойынша қолжетімді: [www.kaercher.com/REACH](http://www.kaercher.com/REACH)

## Керек-жарақ және қосалқы бөлшектер

Тек түпнұсқалы керек-жарақ немесе қосалқы бөлшектерді пайдаланыңыз, себебі ол құралдың қауіпсіз және апатсыз жұмыс істеуіне кепілдік болады.

Керек-жарақтар мен қосалқы бөлшектер туралы ақпарат [www.kaercher.com](http://www.kaercher.com) веб-сайтында қолжетімді.

## Жеткізілім жинағы

Бұйымның жеткізілім жинағы орауыштың үстінде көрсетілген. Бұйымды орауыштан шығарғанда жинақтың толықтығын тексеріп шығыңыз. Керек-жарақтар жетіспеген немесе тасымалдау кезінде зақымдар тиген жағдайда, дилеріңізге хабарласыңыз.

## Кепілдік

Әр елде жергілікті дистрибьюторлар берген кепілдік шарттары қолданылады. Бұйымда материалдық немесе өндірістік ақаулар анықталған жағдайда, ықтимал ақауларды кепілдік мерзімі ішінде ақысыз жөндейміз. Кепілдік мерзіміне наразылықтарыңыз болса, бұйымды сатқан сауда мекемесіне немесе жақындағы өкілетті қызмет көрсету орнына түбіртеккі көрсетіп хабарласыңыз. (Мекенжайымыз артқы бетте)

## Құрылғының сипаттамасы

Суреттері бар бетті қараңыз

Сурет А

- 1 Жылжытуға арналған сап
- 2 Ашасы бар қуат сымы
- 3 Автоматты желдету құрылғысы
- 4 Жылдам қосылатын шланг қосылымы
- 5 Сорғы қосылым бөлігі G 1 ½ (1", 1 ¼" және 1 ½" шланг қосылымы және G 1 ½ – бұранда)
- 6 \* Сорғы қосылым бөлігі G 1 (3/4" және 1" шланг қосылымы және G 1 – бұранда)
- 7 \* Кері соққы клапаны
- 8 G 1 – бұрандалы қосылым
- 9 Жалғау бөлігі (G 1 ½ – бұранда)
- 10 Сүзгілеу элементін орнату
- 11 Сүзгілеу элементі
- 12 Бекіткіш (қалқымалы қосқыш)
- 13 Биіктікті реттеу (қалқымалы қосқыш)
- 14 Қалқымалы қосқыш

\* Жеткізілім жиынтығына кірмейді.

## Пайдалануға енгізу

### ⚠ ҚАУІП

**Электр тогының соғу және жарақат алу қаупі!** Құрылғыда электрлік және механикалық компоненттер бар.

Құрастыру, бөлшектеу немесе тазалау алдында құрылғыны әрқашан қуат көзінен ажыратыңыз.

## Нұсқау

Шлангтың ұзындығы неғұрлым қысқа және диаметрі неғұрлым жоғары болса, беру жылдамдығы соғұрлым жоғары болады. Сорғының бітелуіне жол бермеу үшін диаметрі 1 ¼"-ден аз шланг үшін алдын-ала сүзгіні қолданыңыз.

Сорғы қосылымы алынбалы жүйемен жабдықталған (жылдам қосылым).  
G 1 ½ сорғының байланыстырушы элементі және G 1 бұрандалы қосылымы бар жалғау бөлігі құрылғыны жеткізу жиынтығына бөлшектелген түрде кіреді.

## Нұсқау

G 1 ½ сорғының байланыстырушы элементіне диаметрі 1", 1 ¼" және 1 ½" шлангтарды қосуға болады.

Қажетті өлшемдегі түйіршіктері бар заттарды қайта айдау үшін жеткілікті үлкен диаметрдегі шлангін таңдап, G 1 ½ сорғының байланыстырушы элементін саңылаулар бойынша қысқарту керек. Сондай-ақ, түйіршіктері кішкентай заттар үшін үлкен диаметрдегі шлангін ұсынылады: бұл арқылы үлкен ағынның көлеміне қол жеткізуге болады.

**1", 1¼" немесе 1½" шлангты пайдаланған кезде шлангты сорғыға қосыңыз:**

1 G 1 ½ сорғының байланыстырушы элементін жалғау бөлігіне бұраңыз.

### Сурет В

- Шланг қысқышын шлангқа сырғытыңыз.
- Шлангты G 1 ½ сорғының байланыстырушы элементіне сырғытып, шланг қысқышымен бекітіңіз.
- Жалғау бөлігін жылдам қосылым ішіне итеріңіз.

### Сурет С

**¾" немесе 1" шлангты пайдаланған кезде шлангты сорғыға қосыңыз:**

- G 1 – бұрандалы қосылымын жалғау бөлігіне бұраңыз.  
**Сурет В**
- G 1 ½ сорғының байланыстырушы элементінің арнайы керек-жарақтарын (6.997-359.0 G 1 сорғының байланыстырушы элементі (33,3 мм), оның ішінде кері соққы клапаны – жеткізу жиынтығына кірмейді) G 1 бұрандалы қосылымына орнатыңыз:
  - Кері соққы клапанын G 1 бұрандалы қосылымына «ЖОФАРЫ» сөзі оқылатындай етіп қойыңыз.
  - G 1 ½ сорғының байланыстырушы элементін G 1 бұрандалы қосылымына бұрап салыңыз.

- Шланг қысқышын шлангқа сырғытыңыз.
- Шлангты G 1 сорғының байланыстырушы элементіне сырғытып, шланг қысқышымен бекітіңіз.
- Жалғау бөлігін жылдам қосылым ішіне итеріңіз.

### Сурет С

**Сорғыны орнату/батыру:**

- Қалқымалы қосқыштың биіктік реттегішін ілмекке салыңыз.  
**Сурет Д**
- Сорғыны сорылатын сұйықтықта қатты бетке мықтап орнатыңыз немесе оны тасымалдау тұтқасына бекітілген арқанмен батырыңыз.

## Нұсқау

Сору аймағы кірмен бітеліп қалмауы керек. Егер жер лай болса, сорғыны кірпішке немесе ұқсас

нәрсеге салыңыз. Сорғының тураланғанына көз жеткізіңіз. Сорғыны кабельден немесе шлангтан ұстап тасымаңыз.

## Пайдалану

### ⚠ ҚАУІП

**Ток соғудан өмірге қауіп бар!**

Кернеу өткізгіш бөлшектерге тиген кезде, электр тогының соғуынан өмірге қауіп төнеді.

Жұмыс кезінде тасымалдау тұтқасына бекітілген кабельге немесе сорылатын сұйықтықпен байланыста болатын кез-келген затқа (мысалы, сорылатын сұйықтыққа шығатын құбырлар, тұтқалар) тиізбеніз және сорылатын сұйықтыққа қол тиізбеніз.

### Автоматты желдету құрылғысы

- Егер сұйықтық деңгейі төмен болса, сорылған немесе сорғыдағы кез-келген ауа ауаны автоматты түрде шығаратын құрылғы арқылы шығады. Ауадан басқа сұйықтық буланып кетуі мүмкін.



Егер сорғыда сұйықтық деңгейі төмен болса, құю процесін жеңілдету үшін қуат сымын бірнеше рет ажыратып, қайта қосыңыз.

### Сурет Е

### Сүзгілеу элементін реттеу

Сүзгілеу элементі 2 позицияда жұмыс істей алады.

### Сурет F

	Лас және таза суды айдау. Сорғы процесінің басында сүзгілеу элементінің осы позициясын ұсынамыз, өйткені қазіргі уақытта сорғының өнімділігі максималды.
	Жалпақ сору. Сүзгілеу элементінің бұл позициясында қолмен басқару режимінде 1 мм қалдық сұйықтыққа дейін жалпақ соруға болады.

- Сорғыны жерге қойыңыз.
- Сорғыны аяғыңыздың арасына қысып, тасымалдау тұтқасынан ұстаңыз.
- Тұтқаны оңға бұру арқылы сүзгілеу элементін ашыңыз.
- Сүзгілеу элементін қажетті орынға қойыңыз.
- Тұтқаны солға бұру арқылы сүзгілеу элементін орнында бекітіңіз.

### Автоматты режим

- Биіктікті реттеу арқылы қалқымалы қосқышты және қалқымалы қосқыш пен құлып арасындағы кабель ұзындығын орнатыңыз.

## Нұсқау

Сорғыны қараусыз пайдаланған кезде, сорғы сенімді түрде өшірілуін қамтамасыз ету үшін қалқымалы қосқышты әрқашан жоғарғы күйге қойыңыз.

### Сурет G

Қалқымалы қосқыш ең төменгі күйге орнатылғанда, қалқымалы қосқыш пен ілмек арасындағы кабель ұзындығын 2,5 см етіп реттеңіз, кабельдегі таңбаны қараңыз.

### Сурет H

2. Сүзгілеу элементін «Лас және таза суды айдау» күйіне орнатыңыз, *Сүзгілеу элементін реттеу-тарауды қараңыз.*
3. Ашаны розеткаға салыңыз.

#### **Нұсқау**

Автоматты режимде қалқымалы қосқыш айдау процесін автоматты түрде басқарады. Сұйықтық деңгейінің көтерілуіне байланысты қалқымалы қосқыш қосу биіктігіне жеткенде сорғы қосылады. Сұйықтық деңгейінің төмендеуіне байланысты қалқымалы қосқыш өшіру биіктігіне жеткенде сорғы өшеді. Қалқымалы қосқыштың қозғалыс еркіндігіне кепілдік беру керек.

#### **Нұсқау**

Қосу биіктіктері мыналарға байланысты өзгереді:

- Қалқымалы қосқыштың орны.
- Қалқымалы қосқыш пен құлып арасындағы кабель ұзындығы.

Кабельдің ұзындығы кем дегенде 2,5 см болуы керек. Белгіленген кабель ұзындығын сақтауды ұсынамыз. Қосу биіктіктерін көрсету үшін *Техникалық сипаттамалары-тарауды қараңыз.*

### **Қолмен басқару режимі**

#### **Нұсқау**

Қолмен басқару режимінде сорғы қосулы күйде қалады.

Көрсетілген қалдық сұйықтық деңгейіне (Техникалық сипаттамалары-тарауды қараңыз) қолмен жұмыс істегенде ғана жетуге болады.

1. Қалқымалы қосқышты бекітіште жоғары қаратып бекітіңіз.

#### **Сурет 1**

2. Сүзгілеу элементін сұйықтық деңгейіне байланысты қажетті орынға қойыңыз (Техникалық сипаттамалары және *Сүзгілеу элементін реттеу-тарауларды қараңыз.*)

### **НАЗАР АУДАРЫҢЫЗ**

**Құрғақ күйінде жұмыс істеу кезінде зақымдану қаупі бар!**

Құрғақ жұмыс сорғының тозуына әкеледі.

Қолмен басқару режимінде сорғыны қараусыз қалдырмаңыз.

Құрғақ жұмыс кезінде желілік ашаны дереу розеткадан суырыңыз.

3. Ашаны розеткаға салыңыз.

### **Жұмыстың аяқталуы**

1. Желі істікшесін розеткадан ажыратыңыз. Құрылғы тоқтайды.

### **НАЗАР АУДАРЫҢЫЗ**

**Зақымдау тәуекелі!**

Қатып қалған кір немесе қоспалар салдарынан зақымдану қаупі.

Құрылғыны әр қолданғаннан кейін дереу шайыңыз және тазалаңыз.

2. Егер лас немесе қоспасы бар сұйықтық айдалса, жұмысты тоқтатқаннан кейін құрылғыны дереу шайыңыз және тазалаңыз, *Шайыңыз және тазалаңыз-тарауды қараңыз.*
3. Құрылғы мен керек-жарақтарды босатып, құрғатыңыз.

## **Күтім және техникалық қызмет көрсету**

### **▲ ҚАУІП**

**Электр тогының соғу және жарақат алу қаупі!**

Құрылғыда электрлік және механикалық компоненттер бар.

Балаларға тазалау және пайдаланушының техникалық қызмет көрсету жұмыстарын жүргізуге тыйым салынады.

### **Шайыңыз және тазалаңыз**

### **НАЗАР АУДАРЫҢЫЗ**

**Зақымдау тәуекелі!**

Қатып қалған кір немесе қоспалар салдарынан зақымдану қаупі.

Құрылғыны әр қолданғаннан кейін дереу шайыңыз және тазалаңыз.

1. Егер айдалатын сұйықтық кір болса немесе құрамында қоспалар болса, құрылғыны содан кейін шаяу керек: Құрылғыдан барлық кір немесе қоспалар шайылғанша, қоспасыз таза тұщы суды құрылғымен сорыңыз.

### **▲ ҚАУІП**

**Электр тогының соғу және жарақат алу қаупі!**

Құрылғыда электрлік және механикалық компоненттер бар.

Құрастыру, бөлшектеу немесе тазалау алдында құрылғыны ерқашан қуат көзінен ажыратыңыз.

2. Желі істікшесін розеткадан ажыратыңыз.
3. Жылдам қосылу түймесін басып, қосылым бөліктерін тартып алыңыз.

#### **Сурет С**

4. Қажет болса, шланг пен жылдам қосылым құрылғысындағы қалдықтарды алып тастаңыз.
5. Құрылғының сыртын жұмсақ, таза шүберекпен және мөлдір тұщы сумен тазалаңыз.
6. Құрылғы мен керек-жарақтарды босатып, құрғатыңыз.

### **Техникалық қызмет көрсету**

Құрылғы техникалық қызмет көрсетпейді.

## **Тасымалдау**

Қолмен тасымалдау

### **▲ АБАЙЛАҢЫЗ**

**Сүрину кезінде жарақат алу қаупі бар!**

Бос кабельдер мен шлангтарға сүрінуден жарақат алу қаупі бар.

Құрылғыны жылжытқан кезде кабельдер мен шлангтарға назар аударыңыз.

1. Құрылғыны тұтқасынан көтеріңіз және тасыңыз.

**Көлік құралдарымен тасымалдау**

### **▲ ЕСКЕРТУ**

**Жарақат алу қаупі, зақымдану қаупі бар!**

Тасымалдау кезінде құрылғының салмағын ескеріңіз.

Тасымалдау кезінде оның жылжып кетуіне немесе айналасына лақтырылуына жол бермеу үшін құрылғыны қолданыстағы нұсқауларға сәйкес қойыңыз немесе бекітіңіз.

2. Құрылғыны көліктерде тасымалдау кезінде қолданыстағы нұсқауларға сәйкес оны сырғып кетуден және аударылып кетуден сақтаңыз.

## Сақтау

### НАЗАР АУДАРЫҢЫ

**Аязға байланысты зақымдану қаупі бар!**

Толығымен төгілмеген құрылғы аяздан зақымдалуы мүмкін.

Сақтамас бұрын құрылғы мен керек-жарақтарды толығымен босатыңыз.

Құрылғыны аяздан қорғаныз.

Құрылғыны ашық ауада емес, аязсыз жерде сақтаңыз.

### ⚠ АБАЙЛАҢЫЗ

**Жарақат алу және зақымдану қаупі бар!**

Құрылғы көлбеу беттерде аударылып кетуі мүмкін.

Тасымалдау кезінде құрылғының салмағын ескеріңіз.

1. Сорғы мен керек-жарақтарды толығымен босатыңыз.
2. Сорғы мен керек-жарақтарды кептіріңіз.
3. Сорғыны аяздан қорғалған жерде сақтаңыз.

### Кедергілер болғанда көмек алу

Кемшіліктердің себебін астыда көрсетілген тізімге сәйкес Өзіңіз жоя алуыңыз мүмкін. Күдікті жағдайларда немесе осында аталған емес себебі жағдайларда Қызмет Көрсету бөлімінің арнайы мамандарымен хабарласыңыз.

Қате	Себебі	Жою
<b>Сорғы жұмыс істеп тұп, бірақ беріліс жоқ</b>	Сорғыда ауа бар	1. Сорғыны сұйықтық айдап шығарылмайынша желіге бірнеше рет қосып, қайта ажыратыңыз.
	Сору аймағы ластанған.	1. Құрылғыны электр қуатынан ажыратыңыз. 2. Сору аймағын тазалаңыз.
	Қолмен орындалатын режимдегі сұйықтық деңгейі тым төмен.	1. Мүмкін болса сорғыны сорып алынатын сұйықтыққа мүмкіндігінше терең етіп салыңыз, мына бөлімді қараңыз: <i>Пайдалану</i> .
<b>Сорғы іске қосылмайды немесе жұмыс кезінде кездейсоқ тоқтатылады</b>	Электр қуаты ажыратылған.	1. Сақтандырғыштар мен электр қосылымын тексеріңіз.
	Термореле сорғыны қызып кету себебінен өшірген.	1. Құрылғыны электр қуатынан ажыратыңыз. 2. Сорғыны суытып алыңыз. 3. Сору аймағын лас бөлшектерден тазалаңыз. 4. Сору аймағын тазалаңыз. 5. Сорғының «құрғақ» жұмысының алдын алыңыз.
	Лас бөлшектер сору аймағын бітейді.	1. Құрылғыны электр қуатынан ажыратыңыз. 2. Сору аймағын тазалаңыз.
<b>Өнімділік төмендейді</b>	Сору аймағы ластанған.	1. Құрылғыны электр қуатынан ажыратыңыз. 2. Сору аймағын тазалаңыз.
<b>Айдап шығару күші тым аз</b>	Максималды ағын биіктігінен асып кетті. Шланг диаметрі мен ұзындығы дұрыс таңдалмаған.	1. Сорғының максималды арынын ескеріңіз, <i>Техникалық сипаттамалары</i> -тарауды қараңыз. 2. Қажет болса, үлкенірек шланг диаметрін немесе қысқарақ шланг ұзындығын таңдаңыз, <i>Ағын жылдамдығын оңтайландыру</i> -тарауды қараңыз.
<b>Жылдам ажырайтын қосылыс ашылмайды не жабылмайды</b>	Ажырату жүйесі ластанған.	1. Қыспаны алыңыз. 2. Қыспаны тазалаңыз. 3. Қыспаны жөндеңіз.
<b>Сүзгілеу элементін жылжыту мүмкін емес</b>	Сүзгілеу элементі лас.	1. Тоқтатқыш бұрандаларды бұрағышпен босатыңыз. 2. Сүзгілеу элементін алыңыз. 3. Сүзгілеу элементін тазалаңыз. 4. Сүзгілеу элементін орнатыңыз.

# Техникалық сипаттамалары

## SP 16.000 Dual

Электр желісіне қосу		
Желілік кернеу	В	230-240
Желі жиілігі	Гц	50
Номиналды қуаты	Вт	550
Құрылғының техникалық сипаттамалары		
Айдау мөлшері (макс.)	л/сағ	16.000
Қысымы (макс.)	бар	0,9
Күші (макс.)	м	9
Батыру тереңдігі (макс.)	м	7
Рұқсат етілген қайта айдалатын сұйықтықтардың бөлшек өлшемі (макс.)	мм	20
Автоматты режим		
Қалқымалы қосқышты қосу биіктігі (жоғарғы позицияда құлыптау)	мм	255-310
Қалқымалы қосқышты өшіру биіктігі (жоғарғы позицияда құлыптау)	мм	115-220
Қалқымалы қосқышты қосу биіктігі (төменгі позицияда құлыптау)	мм	155-210
Қалқымалы қосқышты өшіру биіктігі (төменгі позицияда құлыптау)	мм	40-120
Қолмен басқару режимі		
Лас және мөлдір суды айдау сұйықтығының минималды биіктігі	мм	60
Лас және мөлдір суды айдау сұйықтығының қалдық деңгейі	мм	25
Жалпақ сору сұйықтығының минималды биіктігі	мм	40
Жалпақ сору сұйықтығының қалдық деңгейі	мм	1
Өлшемдері мен салмағы		
Салмағы (толымдаушыларсыз)	кг	5,0
Желі кабелі		
Кабель ұзындығы	м	10

### Нұсқау

(ЕО) 2019/1781 қосымшасына сәйкес алып тастау себебі 2-бөлім (12): j)

Техникалық өзгертулерді енгізу құқығы бар.

## Ағын жылдамдығын оңтайландыру

Ықтимал ағын жылдамдығының жоғары болу шарттары:

- ағын биіктігінің төмен болуы.
- пайдаланылатын шланг диаметрінің үлкен болуы.
- пайдаланылатын шлангтың қысқа болуы.
- жалғанған керек-жарақтан қысым жоғалуы қаншалықты аз орын алуы.

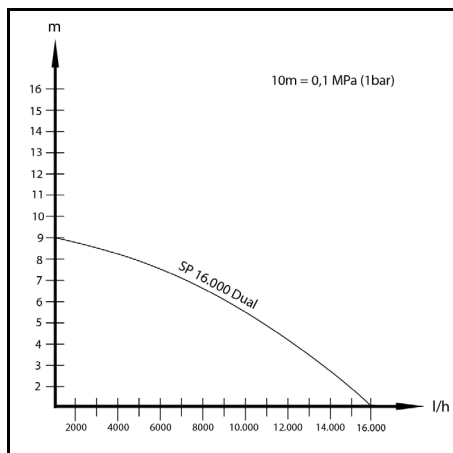

# EO มาตรฐานтарына сәйкестігі туралы декларация

Осымен төменде көрсетілген машина қауіпсіздік және денсаулық қорғау бойынша EO директиваларының талаптарына сәйкес келетіні мәлімдейміз. Бізбен келісусіз машинаның конструкциясы өзгерген жағдайда осы декларация өз күшін жояды.

Бұйым: Сорғы  
Типі: 1.645-xxx

## Қолданыстағы EO директивалары

2014/35/EC  
2014/30/EU  
2011/65/EU  
2009/125/EG

## Қолданылатын нұсқама(лар)

(EO) 2019/1781

## Қолданылатын біріздендірілген стандарттар

EN 60335-1  
EN 60335-2-41  
EN 62233: 2008  
EN 55014-1: 2017 + A11: 2020  
EN 55014-2: 2015  
EN 61000-3-2: 2014  
EN 61000-3-3: 2013  
EN IEC 63000: 2018

Қол қойғандар басқарманың тапсырмасы мен уәкілдігі бойынша әрекет етеді.



H. Jenner  
Chairman of the Board of Management



S. Reiser  
Manager Regulatory Affairs & Certification

## Құжаттамын жүргізетін уәкілетті тұлға:

C. Райзер  
Alfred Kärcher SE & Co. KG  
Alfred-Kärcher-Str. 28 - 40  
71364 Winnenden (Германия)  
Тел.: +49 7195 14-0  
Телефакс: +49 7195 14-2212  
Винненден, 2021/06/01

## 目次

一般的な注意事項.....	152
規定に沿った使用.....	152
安全上のご注意.....	152
環境保護.....	153
アクセサリ.....	153
同梱品.....	153
保証.....	153
機器に関する説明.....	153
セットアップ.....	153
運転.....	154
手入れとメンテナンス.....	154
搬送.....	155
保管.....	155
障害発生時のサポート.....	155
技術データ.....	156
流量の最適化.....	156
EU準拠宣言.....	157

## 一般的な注意事項



デバイスを初めて使用する前に、このオリジナル取扱説明書および付属する安全に関する注意事項を読んでください。記載事項に従ってください。両文書を、後の使用あるいは次の所有者のために保存してください。

## 規定に沿った使用

機器はご家庭でのみ使用してください。

規定に沿った使用:

- 浸水時の建物部分の排水
  - ポンプによる容器からの移し替えおよび汲み出し
  - 井戸やシャフトからの取水
  - ポートやヨットからの淡水の汲み上げ
- 機能方法についての説明は、**運転**の章をご覧ください。

## 汲み上げが許可されている液体

### △ 危険

**爆発性または可燃性の物質、あるいは不適当な物質を汲み上げると、生命の危険および損傷するリスクがあります!**

可燃性または爆発性の物質が発火または爆発する可能性があります。

不適当な物質は、ポンプを損傷する可能性があります。

爆発性、引火性、または腐食性のある液体やガス（燃料、石油、ニトロシナーなど）、およびグリース、油、塩水、トイレの汚水、清水より流動性の悪い水は汲み上げないでください。

汲み上げが許可されている液体:

- 指定された汚染度までの淡水、最大粒子サイズは技術データの章を参照してください。
- 添加剤が規定通りに投与されているプール水
- 洗濯機などから漏れ出したせっけん水。その後、透明な真水でポンプをすすぎ、洗浄します。章 **すすぎ**および**洗浄**を参照してください。
- 汲み上げる液体の温度は5 °C~35 °Cの間であること

## 不適切な使用

### 注意

**霜による損傷の危険!**

凍結時に操作すると、機器が損傷することがあります。

完全に水抜きされていない機器は、凍結で損傷することがあります。

機器を、凍結時には操作しないでください。

機器を凍結から保護してください。

### 注意

**連続運転時の損傷の危険!**

機器は中断なしの連続運転には適していません。

機器を長時間連続して運転（池での連続循環運転など）しないでください。または固定設備（昇降装置、噴水ポンプなど）として使用しないでください。

### 注意事項

メーカーは、不適切な使用または誤った操作によって生じたいかなる損害についても責任を負いません。

## 安全上のご注意

### △ 危険

- この注記は機器の誤った取り扱いにより、使用者が死亡または重傷を負う可能性が高い危険事項が記載されています。



## △ 警告

この注記は機器の誤った取り扱いにより、使用者が死亡または重傷を負う可能性がある警告事項が記載されています。

## △ 注意

● この注記は機器の誤った取り扱いにより、使用者が傷害を負う可能性がある注意事項が記載されています。

## 注意

● この注記は機器の誤った取り扱いにより、物的損害につながる可能性があります。

## 環境保護



梱包材はリサイクル可能です。梱包材は環境に適した方法で廃棄してください。



電気および電子機器には、誤って取り扱ったり廃棄したりすると人間と環境に危険を及ぼす可能性があるバッテリーや充電式バッテリーパックあるいはオイルなどの構成要素が含まれています。これらは機器が適切に機能するために必要な構成要素です。このシンボルが表記されている機器は、各自自治体の規定に従って廃棄してください。

## アクセサリ

純正のアクセサリのみ使用してください。アクセサリに関する詳細については、[www.kaercher.com/jp](http://www.kaercher.com/jp)をご覧ください。

## 同梱品

本装置の同梱品は包装材の上に表示されています。開梱の際に内容物が揃っているか確認してください。付属品が欠けている場合や輸送による損傷があった場合は販売業者にご連絡ください。

## 保証

国ごとに弊社の販売会社が発行する保証条件が有効です。保証期間中は、資材または製造上の欠陥が原因とみられる装置の故障に関しては無料で修理いたします。保証請求の際はレシートを販売店またはお近くの認可カスタマーサービスを提示してください。（住所は裏面をご覧ください）

## 機器に関する説明

図は図表ページを参照  
イラスト A

- ① キャリングハンドル
- ② プラグ付き電源ケーブル
- ③ 自動排気装置
- ④ ホース接続 クイックコネクタ
- ⑤ ポンプコネクタ G 1 ½ (1インチ、1 ¼インチ、1 ½インチのホース接続とG 1 - ネジ)
- ⑥ \*ポンプコネクタ G 1 (3/4インチおよび1インチのホース接続とG 1 - ネジ)
- ⑦ \*逆止弁
- ⑧ G 1 - ネジ接続
- ⑨ 接続継手 (G 1 ½ - ネジ)
- ⑩ フィルターバスケットの設定
- ⑪ フィルターバスケット

- ⑫ ロック (フロートスイッチ)
- ⑬ 高さ調整 (フロートスイッチ)
- ⑭ フロートスイッチ

\*納品範囲外。

## セットアップ

## △ 危険

**感電やけがの危険があります！**

機器には、電気部品と機械部品が含まれます。組み立て、分解、清掃の前には、機器を必ず電源から切り離してください。

### 注意事項

ホースの長さが短く、ホースの直径が大きいほど、汲み上げ能力は高くなります。ポンプの詰まりを避けるため、ホースの直径が1 ¼インチ未満の場合にはプレフィルターを使用します。ポンプ接続部にはプラグインシステム (クイックコネクタ) が装備されています。ポンプコネクタ G 1 ½とG 1 - ネジ接続付きの接続継手は、未組立の状態では機器に同封されています。

### 注意事項

ポンプコネクタ G 1 ½には、直径1インチ、1 ¼インチ、1 ½インチのホースを接続することができます。ご希望の大きさの粒子を確実に汲み上げるためには、ホース径を十分に大きくし、ポンプコネクタ G 1 ½の溝部分を適宜短くする必要があります。粒径がより小さい場合でも、高い流量を可能にするために、ホース径を大きくすることをお勧めします。

**1インチ、1 ¼インチ、1 ½インチのホースを使用する場合は、ポンプにホースを次のように接続します：**

- 1 ポンプコネクタ G 1 ½を接続継手にねじ込みます。**イラスト B**
- 2 ホースクランプをホースに差し込みます。
- 3 ホースをポンプコネクタ G 1 ½に差し込んで、ホースクランプで固定します。
- 4 接続継手をクイックコネクタに差し込みます。**イラスト C**

**¾インチまたは1インチのホースを使用する場合は、ポンプにホースを次のように接続します：**

- 1 G 1 - ネジ接続を接続継手にねじ込みます。**イラスト B**
- 2 オプション付属品のポンプコネクタ G 1 (6.997-359.0 ポンプコネクタ G 1 (33.3 mm) 逆止弁付き - 納品範囲外) をG 1 - ネジ接続に取り付けます：
  - a 「UP」の文字が読めるように、逆止弁をG 1 - ネジ接続の上に置きます。
  - b ポンプコネクタ G 1をG 1 - ネジ接続にねじ込みます。
- 3 ホースクランプをホースに差し込みます。
- 4 ホースをポンプコネクタ G 1に差し込んで、ホースクランプで固定します。
- 5 接続継手をクイックコネクタに差し込みます。**イラスト C**

**ポンプを設置する / 浸漬する：**

- 1 フロートスイッチの高さ調整をロックに差し込みます。**イラスト D**
- 2 ポンプを、汲み上げる液体下の堅固な底面上に安定するように設置するか、キャリングハンドルに取り付けたロープを使用してポンプを浸します。

### 注意事項

吸引部は不純物によって塞がれていないようにしてください。底面が泥土の場合は、ポンプをレンガなどの上に置いてください。ポンプが水平に立つように気を

つけてください。ケーブルやホースを持ってポンプを運ばないでください。

## 運転

### △ 危険

#### 感電による生命の危険!

通電部分に触れると、感電による生命の危険があります。

運転中は、キャリングハンドルに取り付けたロープや、汲み上げる液体に接している対象物（汲み上げる液体中に突き出たパイプライン、手すりなど）に触れたり、汲み上げる液体に手を入れないでください。

#### 自動排気装置

1. 液面レベルが低い場合、吸い込まれた空気やポンプ内に存在する空気は、自動排気装置を介して外に排出されます。空気だけでなく、液体も出てくる場合があります。液面レベルが低い際にポンプの吸引に問題がある場合は、電源プラグの抜き取りと差し込みを繰り返して、吸引プロセスを補助します。

#### イラスト E

#### フィルターバスケットの調整

フィルターバケットは2つの位置で操作可能です。

#### イラスト F

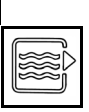
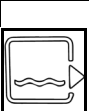
	汚水・清水の汲み上げ。 このフィルターバケットの位置は、ポンプの汲み上げ量が最も多くなるポンプ開始時にお勧めします。
	フラット吸引。 このフィルターバケットの位置では、手動運転で残留液面高さ1 mmまでのフラット吸引が可能です。

1. ポンプを床に置きます。
2. ポンプを足で挟み、キャリングハンドルを握ります。
3. ハンドルを右に回して、フィルターバケットを外します。
4. フィルターバケットを希望する位置に移動させます。
5. ハンドルを左に回して、フィルターバケットをはめ込みます。

#### 自動運転

1. 高さ調整およびフロートスイッチとロック間のケーブルの長さでフロートスイッチを調整します。

#### 注意事項

ポンプを監視なしで運転する場合は、必ずフロートスイッチを最上位置に設定して、ポンプが確実にオフになるようにします。

#### イラスト G

フロートスイッチが最下位置に設定されている場合、フロートスイッチとロック間のケーブルの長さは、2.5 cmに設定します。ケーブルのマーキングを参照してください。

#### イラスト H

2. フィルターバケットを「汚水・清水の汲み上げ」位置まで移動します。フィルターバケットの調整の章を参照してください。
3. 電源プラグをコンセントに差し込みます。

#### 注意事項

自動運転では、フロートスイッチが汲み上げプロセスを自動的に制御します。液面レベルの上昇によりフロートスイッチがスイッチオンの高さに達するとすぐに、ポンプがオンになります。

液面レベルの低下によりフロートスイッチがスイッチオフの高さに達するとすぐに、ポンプはオフになります。フロートスイッチが自由に動けるように確保する必要があります。

#### 注意事項

次の条件によって、スイッチオン・オフの高さが異なります：

- フロートスイッチの位置。
- フロートスイッチとロック間のケーブルの長さ。ケーブルの長さは2.5 cm以上である必要があります。設定されたケーブルの長さを保つことをお勧めします。スイッチオン・オフの高さの情報については、技術データの章を参照してください。

#### 手動運転

#### 注意事項

手動モードでは、ポンプのスイッチは入ったままです。

記載されている残留液面高さ（章 技術データを参照）は、手動操作時のみ達成可能です。

1. フロートスイッチを上向きにしてロックに固定します。

#### イラスト I

2. 液面レベルに応じて、フィルターバケットを希望の位置に移動させます（章 技術データ およびフィルターバケットの調整を参照してください）。

#### 注意

#### 空運転による損傷の危険!

空運転は、ポンプの摩耗を進行させます。手動操運転中は、ポンプを放置しないでください。空運転の場合は、すぐに電源プラグをソケットから抜いてください。

3. 電源プラグをコンセントに差し込みます。

#### 運転の終了

1. 電源プラグをコンセントから抜き取ります。装置が停止します。

#### 注意

#### 損傷の危険!

乾燥した汚れや添加物による損傷の危険。使用後は毎回すぐに、機器をすすぎ、洗浄してください。

2. 汚れた液体や添加物を含む液体を汲み上げた場合は、運転終了後すぐに機器をすすぎ、洗浄してください。すすぎおよび洗浄の章を参照してください。
3. 機器と付属品を空にして乾燥させます。

#### 手入れとメンテナンス

### △ 危険

#### 感電やけがの危険があります!

機器には、電気部品と機械部品が含まれます。洗浄およびユーザーによる手入れは、お子様が行わないでください。

#### すすぎおよび洗浄

#### 注意

#### 損傷の危険!

乾燥した汚れや添加物による損傷の危険。使用後は毎回すぐに、機器をすすぎ、洗浄してください。

- 1 汚れた液体や添加物を含む液体を汲み上げた場合は、引き続き機器を洗浄する必要があります：機器で汚れや添加物がすべて洗い流されるまでは、添加物のない透明な淡水を汲み上げてください。

## △ 危険

### 感電やけがの危険があります！

機器には、電気部品と機械部品が含まれます。組み立て、分解、清掃の前には、機器を必ず電源から切り離してください。

- 電源プラグをコンセントから抜き取ります。
  - クイックコネクトボタンを押し、接続継手を抜き取ります。
- イラスト C**
- 必要に応じて、ホースとクイックコネクタから残留物を除去します。
  - 機器の外側は、清潔な柔らかい布と透明な真水で清掃します。
  - 機器と付属品を空にして乾燥させます。

## 整備

機器はメンテナンスの必要はありません。

## 搬送

手での持ち運び

## △ 注意

### つまずいてけがををする危険があります！

たんだケーブルやホースにつまずき、けがををする危険があります。

機器を移動するときは、ケーブルとホースに注意してください。

- キャリングハンドルを握って機器を持ち上げて運びます。

車両での輸送

## △ 警告

### 怪我の危険、損傷のリスク！

輸送の際には装置の重量に注意してください。

輸送中に機器が滑ってずれたり投げ出されたりしないように、適用されるガイドラインに従って積み込み、または固定してください。

- 機器を車両で輸送する際には、適用されるガイドラインに従って、滑り止めや転倒防止のための固定を行ってください。

## 保管

## 注意

### 霜による故障を防止する

機器から洗浄液を完全に排出していない場合、霜によって故障する可能性があります。

機器の保管前に、機器やタンクから洗浄液を排出して完全に空にしてください。

機器を霜から保護してください。

機器は霜が発生することのない屋内で保管してください。

## △ 注意

### 怪我と損傷を引き起こされる危険！

傾斜面では本機が転倒する恐れがあります。

保管の際には装置の重量に注意してください。

- ポンプと付属品を完全に空にします。
- ポンプと付属品を乾燥させます。
- ポンプは凍らない場所に保管してください。

## 障害発生時のサポート

障害発生の原因は簡単なものであることがよくあり、以下の一覧表を参考にすればご自分で対処することができます。確信が持てない時や、該当する障害が記載されていない場合は認可カスタマーサービスまでご連絡ください。

エラー	原因	解決策
ポンプは作動しますが、汲み上げません	ポンプ内に空気が入っています。	1. 液体が吸引されるまで、何度か、電源プラグをコンセントから抜き取り、また差し込みます。
	吸引部が詰まっています。	1. 電源プラグをコンセントから抜き取ります。 2. 吸引部を清掃します。
	手動運転の場合、液面が低すぎます。	1. ポンプをより深く、汲み上げる液体に浸してください。次の章を参照してください。 <b>運転。</b>
ポンプが起動しない、または運転中に突然停止する	電源が遮断されています。	1. ヒューズと電気接続を確認します。
	熱保護スイッチが、過熱によりポンプを停止させました。	1. 電源プラグをコンセントから抜き取ります。 2. ポンプが冷えるのを待ちます。 3. 吸引部の汚れ粒子を除去します。 4. 吸引部を清掃します。 5. ポンプの空運転を防止します。
汲み上げ能力が低下します	汚れた粒子が吸引部をブロックします。	1. 電源プラグをコンセントから抜き取ります。 2. 吸引部を清掃します。
	吸引部が詰まっています。	1. 電源プラグをコンセントから抜き取ります。 2. 吸引部を清掃します。
汲み上げ能力が低すぎます	最大汲み上げ高さを超えました。ホースの直径およびホースの長さが誤って選択されています。	1. 最大汲み上げ高さに注意してください。 <b>技術データ</b> の章を参照してください。 2. 必要に応じて、より大きなホース直径またはより短いホースの長さを選択します。 章 <b>流量の最適化</b> を参照してください。

エラー	原因	解決策
クイックコネクタが開閉しません	プラグインシステムが汚れています。	1. クリップを取り外します。 2. クリップを清掃します。 3. クリップを取り付けます。
フィルターバスケットが動きません	フィルターバスケットが汚れています。	1. ドライバーでロックネジを緩めます。 2. フィルターバスケットを取り外します。 3. フィルターバスケットを清掃します。 4. フィルターバスケットを取り付けます。

## 技術データ

SP 16.000 デュアル

電気コネクタ		
電源電圧	V	230-240
電源周波数	Hz	50
定格出力	W	550
装置のデータ		
流量 (最大)	l/h	16.000
圧力 (最大)	bar	0,9
汲み上げ高さ (最大)	m	9
浸漬深さ (最大)	m	7
許容される汲み上げ用液体の粒子サイズ (最大)	mm	20
自動運転		
フロートスイッチのスイッチオン高さ (ロック 最上位 置)	mm	255-310
フロートスイッチのスイッチオフ高さ (ロック 最上位 置)	mm	115-220
フロートスイッチのスイッチオン高さ (ロック 最下位 置)	mm	155-210
フロートスイッチのスイッチオフ高さ (ロック 最下位 置)	mm	40-120
手動運転		
最低液面高さ 汚れ水と透明な水の汲み上げ	mm	60
残留液面高さ 汚れ水と透明な水の汲み上げ	mm	25
最低液面高さ フラット吸引	mm	40
残留液面高さ フラット吸引	mm	1
度量衡		
重量 (付属品なし)	kg	5,0
電源コード		
コード長さ	m	10

### 注意事項

規則 (EU) 2019/1781 附属書 I セクション 2 (12) に基づく免除の理由: j)

技術的な変更が行われることがあります。

## 流量の最適化

次の場合、流量はさらに大きくなります:

- 汲み上げ高さがより低い場合。
- 使用するホースの直径がより大きい場合。
- 使用するホースがより短い場合。
- 接続された付属品が引き起こす圧力損失が少ない場合。

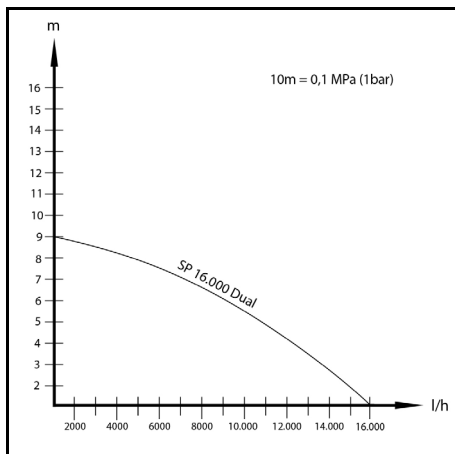

## EU 準拠宣言

弊社はここに以下に記載する機械がその設計と製造型式および弊社によって市場に出された仕様において、関連するEU指令の安全要件および健康要件を満たしていることを宣言します。弊社との相談なしに機械に改造を食うわえた場合は、この宣言の有効性が失われます。

製品：ポンプ

型式：1. 645-xxx

### 関連するEU指令

2014/35/EU

2014/30/EU

2011/65/EU

2009/125/EG

### 適用される規制

(EU) 2019/1781

### 適用される調和規格

EN 60335-1

EN 60335-2-41

EN 62233: 2008

EN 55014-1: 2017 + A11: 2020

EN 55014-2: 2015

EN 61000-3-2: 2014

EN 61000-3-3: 2013

EN IEC 63000: 2018

署名者は取締役の全権代理として行動します。

H. Jenner

Chairman of the Board of Management

S. Reiser

Manager Regulatory Affairs & Certification

文書の全権委員:

S. Reiser

Alfred Kärcher SE & Co. KG

Alfred-Kärcher-Str. 28 - 40

71364 Winnenden (Germany)

電話番号: +49 7195 14-0

ファックス: +49 7195 14-2212

Winnenden, 2021/06/01

## البيانات الفنية

### SP 16.000 Dual

وصلة كهربائية		
230-240	فولت	فولطية الشبكة
50	هرتز	تردد الشبكة
550	واط	القدرة الاسمية
بيانات قدرة الجهاز		
16.000	لتر/ساعة	كمية الضخ (الحد الأقصى)
0,9	بار	ضغط (أقصى)
9	م	ارتفاع الدفق (الأقصى)
7	م	عمق الغمر (الحد الأقصى)
20	مم	حجم جزينات سوائل الضخ (الأقصى) المسموح بها
التشغيل الأوتوماتيكي		
255-310	مم	ارتفاع تشغيل العوامة الكهربائية (قفل الموضع العلوي)
115-220	مم	ارتفاع إيقاف العوامة الكهربائية (قفل الموضع العلوي)
155-210	مم	ارتفاع تشغيل العوامة الكهربائية (قفل الموضع السفلي)
40-120	مم	ارتفاع إيقاف العوامة الكهربائية (قفل الموضع السفلي)
التشغيل اليدوي		
60	مم	الحد الأدنى لارتفاع السائل لضخ الماء الملوث والماء النقي
25	مم	ارتفاع السائل المتبقي لضخ الماء الملوث والماء النقي
40	مم	الحد الأدنى لارتفاع السائل في الشفط المسطح
1	مم	ارتفاع السائل المتبقي في الشفط المسطح
الأبعاد والأوزان		
5,0	كجم	الوزن (بدون ملحقات تكميلية)
كابيل الشبكة		
10	م	طول الكابيل

نحتفظ بالحق في إدخال تعديلات فنية.

### تحسين معدل الضخ

- يصبح معدل الضخ أكبر:
- كلما انخفض ارتفاع الضخ.
- كلما زاد قطر الخرطوم المستخدم.
- كلما انخفض طول الخرطوم المستخدم.
- كلما انخفض فقدان الضغط بسبب ملحق متصل.

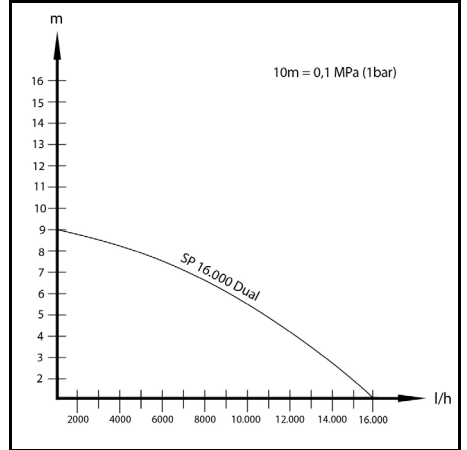

## المساعدة في حالة حدوث خلل

الاضطرابات غالباً ما تكون ناتجة عن أسباب بسيطة، والتي يمكنك التغلب عليها بنفسك بمساعدة العرض التوضيحي التالي. عند الشك أو حدوث اضطرابات لم يتم ذكرها هنا، توجه من فضلك إلى مركز خدمة العملاء المعتمد.

خطأ	السبب	حل المشكلة
المضخة تعمل ولكنها لا تنضج	يوجد هواء في المضخة.	1. ينبغي فصل القابس من المقبس ثم توصيله عدة مرات حتى يتم شفط السائل.
	نطاق الشفط مسدود.	1. سحب قابس الشبكة من المقبس. 2. تنظيف نطاق الشفط.
المضخة لا تعمل أو توقف فجأة أثناء التشغيل	مستوى السائل منخفض للغاية في التشغيل اليدوي.	1. تطغيس المضخة بشكل أعمق في السائل المراد ضخه، انظر الفصل <i>التشغيل</i> .
	انقطاع إمداد التيار الكهربائي.	1. يجب فحص المصاهر والتوصيلات الكهربائية. 2. سحب قابس الشبكة من المقبس. 3. ترك الجهاز ليبرد. 4. إزالة جزيئات التلوث من نطاق الشفط. 5. تنظيف نطاق الشفط. 6. منع التشغيل الجاف للمضخة.
قدرة الضخ تقل	انسداد نطاق الشفط من خلال جزيئات التلوث.	1. سحب قابس الشبكة من المقبس. 2. تنظيف نطاق الشفط.
	نطاق الشفط مسدود.	1. سحب قابس الشبكة من المقبس. 2. تنظيف نطاق الشفط.
قدرة الضخ منخفضة للغاية	تم تجاوز الحد الأقصى لارتفاع الضخ. تم اختيار قطر خرطوم وطول خرطوم بشكل غير صحيح.	1. يجب مراعاة ارتفاع الضخ الأقصى، انظر فصل <i>البيانات الفنية</i> . 2. وعند اللزوم، اختر قطر خرطوم أكبر أو طول خرطوم أقصر، انظر فصل <i>تحسين معدل الضخ</i> .
لا يمكن فتح أو غلق التوصيل السريع	نظام التوصيل يكون متسخ.	1. إزالة المشبك. 2. تنظيف المشبك. 3. تركيب المشبك.
يتعذر تحريك سلة الفلتر	سلة الفلتر متسخة.	1. قم بحل برغي التثبيت باستخدام مفك. 2. اخلع سلة الفلتر. 3. نظف سلة الفلتر. 4. ركب سلة الفلتر.

## الشطف والتنظيف

### تنبيه

#### خطر حدوث أضرار

خطر حدوث أضرار بسبب الاتساخات أو المواد الجافة.

احرص على شطف الجهاز وتنظيفه مباشرة بعد كل استخدام.

- 1 إذا تم ضخ سائل منسوخ أو مختلط بإضافات، فيجب عندئذ شطف الجهاز؛ فم بضخ ماء عذب دون إضافات باستخدام الجهاز حتى يتم شطف جميع الاتساخات أو الإضافات من الجهاز.

### ⚠ خطر

#### خطر التعرض لصدمة كهربائية ووقوع إصابات

يحتوي الجهاز على أجزاء كهربائية وميكانيكية.

افصل الجهاز دائماً عن مصدر الكهرباء قبل تجميعه أو تفكيكه أو تنظيفه.

2 سحب قابس الشبكة من المقبس.

3 اصطحب على زر نظام التوصيل السريع وافصل فوهة التوصيل.

#### صورة إيضاحية C

4 وعند الزوم، تخلى من المخلفات الموجودة في الخرطوم وعلى نظام التوصيل السريع.

5 نظف الجهاز من الخارج بقطعة قماش ناعمة ونظيفة وماء عذب نظيف.

6 أفرغ الجهاز والملحقات واتركها تجف.

## الصيانة

الجهاز لا يحتاج للصيانة.

## النقل

### نقل باليد

### ⚠ تنويه

#### خطر الإصابة بسبب التعثر

هناك خطر الإصابة بسبب التعثر في الكابلات والخرابيم القفصية.

انتبه إلى الكابلات والخرابيم عند إزاحة الجهاز.

- 1 ارفع الجهاز واحمله من مقبض الحمل.

#### النقل بالمركبات

### ⚠ تحذير

#### خطر الإصابة، خطر التعرض لأضرار

احرص عند النقل على مراعاة وزن الجهاز.

قم بتخزين الجهاز أو تأمينه وفقاً للوائح المعمول بها حتى لا ينزلق أو يتطاير أثناء النقل.

- 2 عند عملية النقل في المركبات، يجب تأمين الجهاز ضد الانزلاق والالتقاط وفقاً لما تنص عليه المعايير السارية حالياً.

## التخزين

### تنبيه

#### خطر التلف من الصقيع

من الممكن حدوث تلف بالأجهزة غير المفروغة بالكامل بسبب الصقيع.

أفرغ الجهاز والملحقات تماماً قبل تخزينها.

عليك حماية الجهاز من التجمد.

قم بتخزين الجهاز في مكان خالي من الصقيع، وليس في الهواء الطلق.

### ⚠ تنويه

#### خطر الإصابة وخطر التعرض لأضرار

قد يتعرض الجهاز للالتقاط على الأسطح المائلة.

احرص عند التخزين على مراعاة وزن الجهاز.

- 1 أفرغ المضخة والملحقات بالكامل.
- 2 اترك المضخة والملحقات حتى تجف.
- 3 تخزين المضخة في مكان خالي من الصقيع.

## التشغيل الأوتوماتيكي

- 1 اضبط العوامة الكهربائية عبر وسيلة تعديل الارتفاع وصول الكابل بين العوامة الكهربائية والقفل.

### إرشاد

عند تشغيل المضخة دون مراقبة، اضبط العوامة الكهربائية دائماً على الموضع العلوي لضمان إيقاف المضخة بشكل موثوق.

#### صورة إيضاحية G

عند ضبط العوامة الكهربائية على أدنى موضع، اضبط طول الكابل بين العوامة الكهربائية والقفل على القيمة 2.5 سم، انظر وضع العلامة على الكابل.

#### صورة إيضاحية H

2. انقل سلة الفلتر إلى الوضع "ضخ الماء المنسوخ والماء النقي"، انظر فصل ضبط سلة الفلتر.

3. إدخال قابس الشبكة في المقبس.

### إرشاد

في التشغيل الأوتوماتيكي، تتحكم العوامة الكهربائية في عملية الضخ الأوتوماتيكي. تعمل المضخة بمجرد وصول العوامة الكهربائية إلى ارتفاع التشغيل بسبب زيادة مستوى السائل.

وتتوقف المضخة بمجرد وصول العوامة الكهربائية إلى ارتفاع إيقاف بسبب انخفاض مستوى السائل. يجب ضمان حرية حركة العوامة الكهربائية.

### إرشاد

وتختلف ارتفاعات التبديل اعتماداً على:

- موقع العوامة الكهربائية.
  - طول الكابل بين العوامة الكهربائية والقفل.
- يجب أن يبلغ طول الكابل 2.5 سم على الأقل. توصي بالالتزام بطول الكابل المضبوط. لمعرفة بيانات ارتفاعات التبديل، انظر فصل البيانات الفنية.

## التشغيل اليدوي

### إرشاد

في التشغيل اليدوي، تظل المضخة مشغلة. ولا يمكن الوصول إلى ارتفاع السائل المتبقي المحدد (انظر فصل البيانات الفنية) إلا في حالة التشغيل اليدوي.

1. تثبيت العوامة الكهربائية في القفل بحيث تشير لأعلى.

#### صورة إيضاحية A

2. انقل سلة الفلتر إلى الوضع المرغوب اعتماداً على مستوى السائل (انظر فصل البيانات الفنية و ضبط سلة الفلتر).

### تنبيه

#### خطر حدوث أضرار في حالة التشغيل على الجاف

يؤدي التشغيل على الجاف إلى زيادة التآكل بالمضخة.

لا تترك المضخة دون مراقبة أثناء التشغيل اليدوي.

وانزع القابض الكهربائي من المقبس الكهربائي على الفور في حالة التشغيل على الجاف.

3. إدخال قابس الشبكة في المقبس.

## إيقاف التشغيل

1. سحب قابس الشبكة من المقبس.
- الجهاز يتوقف.

### تنبيه

#### خطر حدوث أضرار

خطر حدوث أضرار بسبب الاتساخات أو المواد الجافة.

احرص على شطف الجهاز وتنظيفه مباشرة بعد كل استخدام.

2. إذا تم ضخ سائل منسوخ أو مختلط بإضافات، فأحرص على شطف الجهاز وتنظيفه مباشرة بعد انتهاء التشغيل، انظر فصل الشطف والتنظيف.

3. أفرغ الجهاز والملحقات واتركها تجف.

## العناية والصيانة

### ⚠ خطر

#### خطر التعرض لصدمة كهربائية ووقوع إصابات

يحتوي الجهاز على أجزاء كهربائية وميكانيكية.

لا يجوز للأطفال إجراء أعمال التنظيف والصيانة المنوطة بالمستخدم.



## مواصفات الجهاز

### للاشكال، انظر صفحات الرسومات صورة إيضاحية A

① مقبض الحمل

② كابل التيار الكهربائي المزود بقابس

③ تجهيزه تنفيس أوتوماتيكية

④ وصلة الخرطوم سريعة التوصيل

⑤ وصلة مضخة  $G 1 \frac{1}{2}$  (وصلة خرطوم 1 بوصة، 1  $\frac{1}{4}$  بوصة و 1  $\frac{1}{2}$  بوصة وقلاووظ  $G 1 \frac{1}{2}$ )

⑥ \*وصلة مضخة  $G 1$  (وصلة خرطوم  $3/4$  بوصة و 1 بوصة وقلاووظ  $G 1$ )

⑦ صمام لارجوعي

⑧ وصلة ملولبة  $G 1$

⑨ فوهة التوصيل (قلاووظ  $G 1 \frac{1}{2}$ )

⑩ ضبط سلة الفلتر

⑪ سلة الفلتر

⑫ القفل (العوامة الكهربائية)

⑬ وسيلة تعديل الارتفاع (العوامة الكهربائية)

⑭ العوامة الكهربائية

\*ليس ضمن مجموعة التجهيزات الموردة.

## بدء التشغيل

### ⚠ خطر

#### خطر التعرض لصدمة كهربائية ووقوع إصابات

يحتوي الجهاز على أجزاء كهربائية وميكانيكية.  
أفضل الجهاز دائما عن مصدر الكهرباء قبل تجميعه أو تفكيكه أو  
تنظيفه.

#### إرشاد

كلما كان طول الخرطوم أقصر وقطر الخرطوم أكبر، زادت قدرة الضخ.  
لتجنب انسداد المضخة، استخدم فلترًا أوليًا مع أقطار الخرطوم الأصغر من 1  $\frac{1}{4}$  بوصة.

تم تجهيز وصلة المضخة بنظام توصيل (التوصيل السريع).  
يتم توريد فوهة التوصيل مع وصلة المضخة  $G 1 \frac{1}{2}$  والوصلة الملولبة  $G 1$  مع الجهاز دون تركيب.

#### إرشاد

يمكن توصيل الخرطابيم ذات قطر 1 بوصة و 1  $\frac{1}{4}$  بوصة و 1  $\frac{1}{2}$  بوصة بوصلة المضخة  $G 1 \frac{1}{2}$ .

يجب اختيار قطر كبير بما يكفي للخرطوم وتقصير وصلة المضخة  $G 1 \frac{1}{2}$  بالنسبة لكى يتم ضخ حجم الحية المرغوب. كما ينصح باستخدام قطر خرطوم كبير حتى عند استخدامه للحبوب الصغيرة، لكي يتمكن مرور أكبر كمية أكبر ممكنة.

توصيل الخرطوم بالمضخة، عند استخدام خرطوم مقاس 1 بوصة أو 1  $\frac{1}{4}$  بوصة أو 1  $\frac{1}{2}$  بوصة:

1 اربط وصلة المضخة  $G 1 \frac{1}{2}$  على فوهة التوصيل.

#### صورة إيضاحية B

2 حرك مشبك الخرطوم على الخرطوم.

3 حرك الخرطوم على وصلة المضخة  $G 1 \frac{1}{2}$  وثبته بمشبك الخرطوم.

4 أدخل فوهة التوصيل في نظام التوصيل السريع.

#### صورة إيضاحية C

توصيل الخرطوم بالمضخة، عند استخدام خرطوم مقاس  $\frac{3}{4}$  بوصة أو 1 بوصة:

1 اربط الوصلة الملولبة  $G 1$  بفوهة التوصيل.

### صورة إيضاحية B

2 ركب الملحقات الخاصة لوصلة المضخة G1 69973590

(وصلة المضخة 33,3 G 1 مم) بما في ذلك الصمام

الارجوعي - غير متوفر ضمن مجموعة التجهيزات الموردة على الوصلة الملولبة  $G 1$ :

a ضع الصمام الارجوعي على الوصلة الملولبة  $G 1$  بحيث يمكن قراءة الكلمة "UP".

b اربط وصلة المضخة  $G 1$  على الوصلة الملولبة  $G 1$ .

3 حرك مشبك الخرطوم على الخرطوم.

4 حرك الخرطوم على وصلة المضخة  $G 1$  وثبته بمشبك الخرطوم.

5 أدخل فوهة التوصيل في نظام التوصيل السريع.

### صورة إيضاحية C

#### تنصيب / غمر المضخة:

1 أدخل وسيلة تعديل ارتفاع العوامة الكهربائية في القفل.

### صورة إيضاحية D

2 قم بتنصيب المضخة بشكل مستقر على أرض صلبة في سائل الضخ أو غمرها من خلال الحبل المثبت بمقبض الحمل.

### إرشاد

يجب ألا تكون منطقة الشفط مسدودة بالانساخت. وفي حالة الأرض الطينية، ضع المضخة على قالب طوب أو ما شابه ذلك. تأكد من أن المضخة في وضع أفقي. لا تحمل المضخة من الكابل أو الخرطوم.

## التشغيل

### ⚠ خطر

#### خطر على الحياة من جراء صدمة كهربائية

هناك خطر على الحياة من جراء صدمة كهربائية عند لمس أجزاء موصلة للكهرباء.

أثناء التشغيل، لا تلمس الحبل المثبت بمقبض الحمل أو الأشياء الملامسة لسائل الضخ (مثل النايب أو القضبان البارزة في سائل الضخ) ولا تمسك سائل الضخ.

### تجهيزه تنفيس أوتوماتيكية



1 إذا كان مستوى السائل منخفضا، فقد يتسرب أي هواء تم شفطه أو موجود في المضخة عبر تجهيزه التنفيس الأوتوماتيكية. وقد يتسرب السائل أيضا بالإضافة إلى الهواء. إذا كانت المضخة تواجه مشكلات في الشفط عند انخفاض مستوى السائل، ففكر فصل القابس الكهربائي وتوصيله لدعم عملية الشفط.

### صورة إيضاحية E

### ضبط سلة الفلتر

يمكن تشغيل سلة الفلتر في وضعين.

### صورة إيضاحية F

<p>ضخ الماء المتسخ والماء النقي. نوصي باستخدام وضع سلة الفلتر هذا في بداية عملية الضخ، حيث يكون معدل ضخ المضخة أكبر نسبيا.</p>	
<p>الشفط المسطح. في وضع سلة الفلتر هذا، يمكن إجراء شفط مسطح يصل ارتفاعه إلى 1 مم من السائل المتبقي في التشغيل اليدوي.</p>	

1. ضع المضخة على الأرض.

2. ثبّت المضخة بين قدميك وأمسك من مقبض الحمل.

3. أخرج سلة الفلتر عن طريق تدوير المقبض إلى اليمين.

4. أنقل سلة الفلتر إلى الوضع المرغوب.

5. ثبّت سلة الفلتر عن طريق تدوير المقبض إلى اليسار.

**تنبيه**

**خطر حدوث أضرار بسبب الصقيع!**

قد يؤدي التشغيل أثناء الصقيع إلى تلف الجهاز. وقد يتعرض الجهاز الذي لم يتم تفرغها بالكامل للضرر من خلال الصقيع. تجنب تشغيل الجهاز أثناء الصقيع. عليك حماية الجهاز من التجمد.

**تنبيه**

**خطر حدوث أضرار أثناء التشغيل المستمر!**

الجهاز غير مناسب للتشغيل المستمر دون انقطاع. تجنب تشغيل الجهاز لفترة طويلة دون انقطاع (مثل التشغيل المستمر للدوران في البرك) أو تركيبة ثابتة (على سبيل المثال كنظام رفع أو مضخة نافورة).

**إرشاد**

لا تتحمل الشركة الصانعة مسؤولية أي أضرار محتملة قد تحدث نتيجة الاستخدام غير المطابق للمواصفات أو التشغيل الخاطئ.

**درجات الخطر**

**⚠️ خطر**

• إشارة إلى خطر مباشر وشيك الحدوث وقد يؤدي إلى إصابات جسدية بالغة أو إلى الوفاة.

**⚠️ تحذير**

• إشارة إلى موقف قد تحفه المخاطر وقد يؤدي إلى إصابات جسدية بالغة أو إلى الوفاة.

**⚠️ تنويه**

• إشارة إلى موقف قد تحفه المخاطر وقد يؤدي إلى إصابات بسيطة.

**تنبيه**

• إشارة إلى موقف قد تحفه المخاطر وقد يؤدي إلى حدوث أضرار مادية.

**حماية البيئة**

المواد المستخدمة في التغليف قابلة لإعادة التدوير. يرجى التخلص من مواد التغليف بطريقة تحافظ على البيئة. تحتوي الأجهزة الكهربائية والإلكترونية مواد قيمة قابلة لإعادة التدوير وغالباً على أجزاء مثل البطاريات، متراكبات أو الزئبق والتي قد تشكل خطورة على صحة الإنسان والبيئة في حالة التعامل معها أو تم التخلص منها بصورة خاطئة، إلا أن هذه الأجزاء ضرورية لتشغيل الجهاز بصورة سليمة. لا يجوز التخلص من الأجهزة الممیزة بهذا الرمز مع النفايات المنزلية.

**إرشادات حول مواد المحتويات (REACH)**

تجد المعلومات الحالية حول مواد المحتويات على الموقع: [www.kaercher.com/REACH](http://www.kaercher.com/REACH)

**الملحقات التكميلية وقطع الغيار**

استخدام الملحقات التكميلية الأصلية وقطع الغيار الأصلية فقط، والتي تضمن تشغيل الجهاز بشكل آمن وخالٍ من الاختلالات. تجد المعلومات الخاصة بالملحقات التكميلية وقطع الغيار على الموقع [www.kaercher.com](http://www.kaercher.com).

**محتوى التسليم**

محتوى تسليم الجهاز مصور على العبوة. تأكد من وجود جميع محتويات العبوة عند فتحها. وفي حالة نقص أية ملحقات تكميلية أو اكتشاف أي تلف بها ناتج عن عملية النقل، يرجى إخطار البائع.

**الضمان**

يسري في كل دولة شروط الضمان التي تضعها شركة التسويق المتخصصة التابعة لنا. نحن نتولى إصلاح الأخطاء التي قد تطرأ على جهازك خلال فترة الضمان بدون مقابل، عندما يكون سبب هذه الأعطال ناجم عن عيب في المواد المستخدمة أو في عملية التصنيع. في حالة استحقاق الضمان، توجه من فصلك بقسمية الشراء إلى أقرب موزع أو مركز خدمة عملاء معتمد. (العنوان على الصفحة الخلفية)

إرشادات عامة..... 158  
 الاستخدام المطابق للتعليمات ..... 158  
 درجات الخطر..... 158  
 حماية البيئة ..... 158  
 الملحقات التكميلية وقطع الغيار..... 158  
 محتوى التسليم..... 158  
 الضمان ..... 158  
 مواصفات الجهاز..... 159  
 بدء التشغيل ..... 159  
 التشغيل ..... 159  
 العناية والصيانة ..... 160  
 النقل ..... 160  
 التخزين ..... 160  
 المساعدة في حالة حدوث خلل..... 161  
 البيانات الفنية ..... 162  
 تحسين معدل الصنع..... 162

**إرشادات عامة**



يرجى قراءة دليل التشغيل هذا قبل أول استخدام للجهاز وكذلك الإرشادات السلامة المرفقة. ثم يجب استخدام الجهاز وفقاً لذلك. عليك الاحتفاظ بكل الكتيبين وذلك للاستخدام اللاحق أو تسليمهما للمالك التالي.

**الاستخدام المطابق للتعليمات**

استخدم الجهاز للاستعمال المنزلي فقط. الاستخدام المطابق للتعليمات:

- تصريف الماء من المباني عند حدوث فيضانات
- النقل والتفريغ من الحاويات
- استخراج الماء من الآبار وغرف الصرف الصحي
- ضخ الماء العذب من الفوارب واليخوت
- للإرشادات حول طريقة العمل، انظر فصل التشغيل.

**سوائل الصغ المسموح بها**

**⚠️ خطر**

**خطر على الحياة ووقوع أضرار عند ضخ مواد انفجارية أو قابلة للاشتعال أو غير مناسبة!**

المواد القابلة للاشتعال أو الانفجارية يمكن أن تشتعل أو تتفجر. المواد غير المناسبة يمكن أن تلحق الضرر بالمضخة. تجنب ضخ سوائل أو غازات انفجارية أو قابلة للاشتعال أو مسببة للتآكل (مثل الوقود أو البترول أو مخفف باستخدام البترول) أو ضخ الشحوم أو الزيوت أو الماء المالح أو ماء الصرف الصحي من مرافق المرحاض أو الماء الذي يتميز بقابلية تدفق أقل من الماء النظيف.

سوائل الصغ المسموح بها:

- الماء العذب حتى درجة الانساخ المقررة، والحد الأقصى لحجم الجسيمات، انظر فصل **البيانات الفنية**.
- مياه المساح عند استخدام الغيار المضبوط للمواد المضافة
- محلول الغسل، على سبيل المثال الناتج من تسرب الغسالات.
- بعد ذلك، اشطف المضخة بالماء العذب النقي ونظفها، انظر فصل **الشفط والتنظيف**.
- يجب أن تتراوح درجة حرارة سوائل الصغ بين 5 °م و 35 °م





**THANK YOU!**  
**MERCI! DANKE! ¡GRACIAS!**



Registrieren Sie Ihr Produkt und profitieren Sie von vielen Vorteilen.

Register your product and benefit from many advantages.

Enregistrez votre produit et bénéficiez de nombreux avantages.

Registre su producto y aproveche de muchas ventajas.

**[www.kaercher.com/welcome](http://www.kaercher.com/welcome)**



Bewerten Sie Ihr Produkt und sagen Sie uns Ihre Meinung.

Rate your product and tell us your opinion.

Évaluer votre produit et dites-nous votre opinion.

Reseñe su producto y díganos su opinión.



**[www.kaercher.com/dealersearch](http://www.kaercher.com/dealersearch)**

**Alfred Kärcher SE & Co. KG**  
Alfred-Kärcher-Str. 28-40  
71364 Winnenden (Germany)  
Tel.: +49 7195 14-0  
Fax: +49 7195 14-2212

