

KÄRCHER

1.517-111.0
1.517-112.0
KM 70/15 C Classic



Deutsch	5
English	6
Français	7
Italiano	8
Español	9
Português	10
Nederlands	11
Türkçe	12
Svenska	13
Suomi	14
Norsk	15
Dansk	16
Eesti	17
Latviešu	18
Lietuviškai	19
Polski	20
Magyar	21
Čeština	22
Slovenčina	23
Slovenščina	24
Românește	25
Hrvatski	26
Srpski	27
Ελληνικά	28
Русский	29
Українська	30
Български	31
日本語	32



**Register
your product**
www.kaercher.com/welcome



EAC



59802690

(10/24)

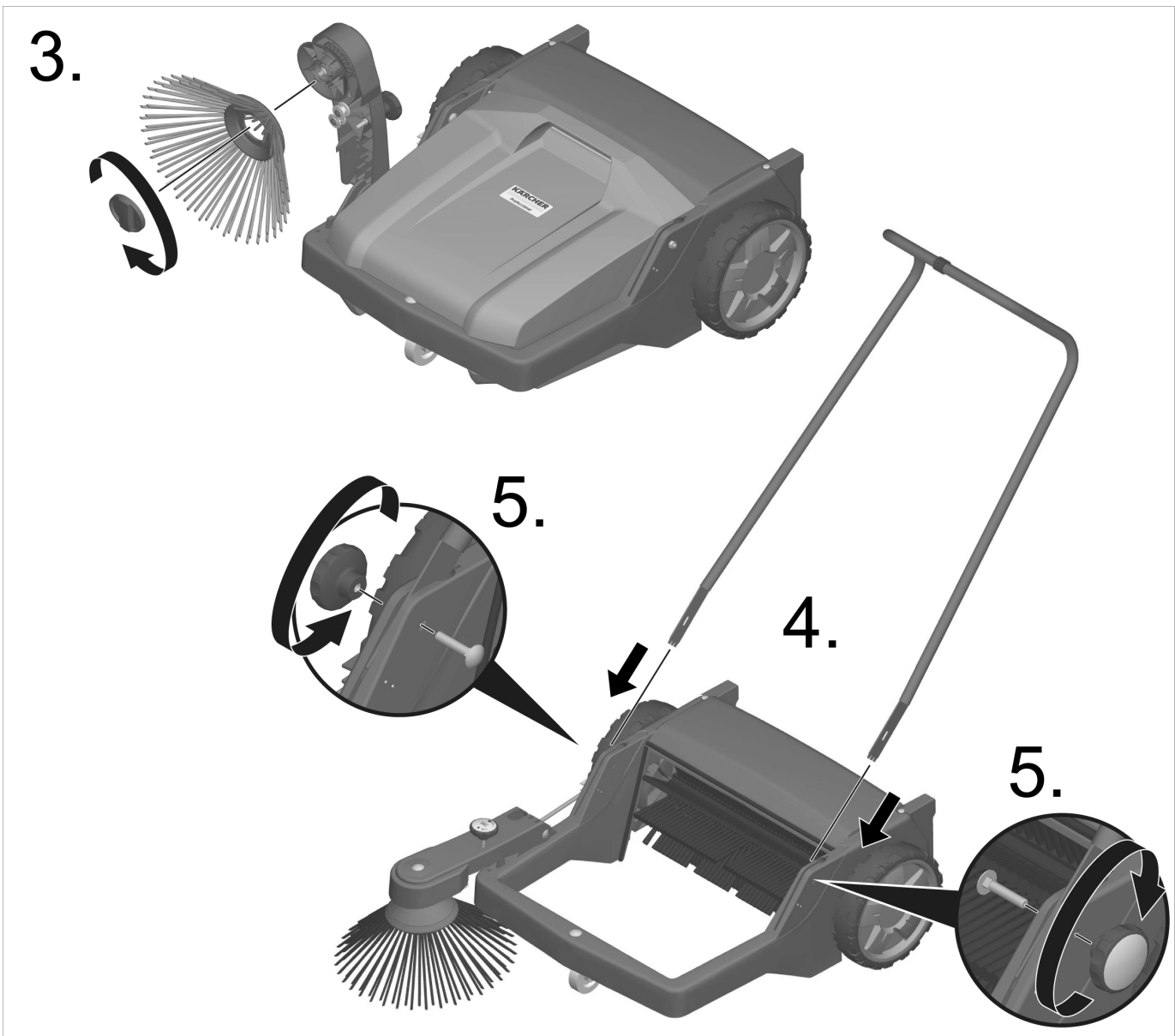
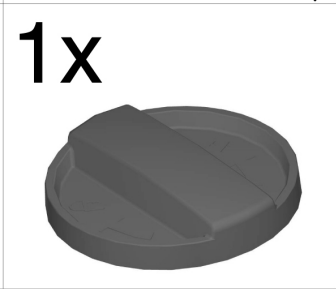
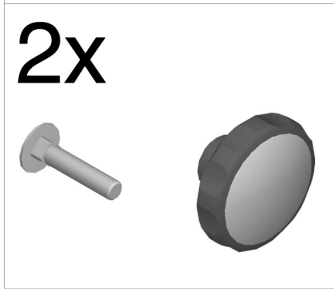
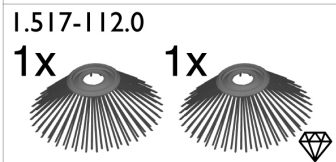
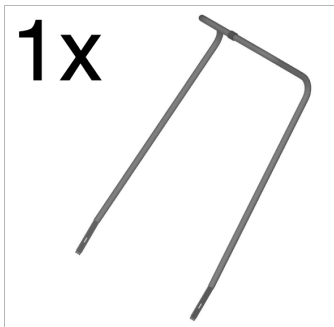

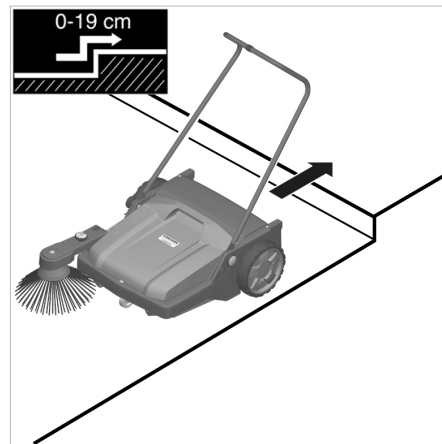
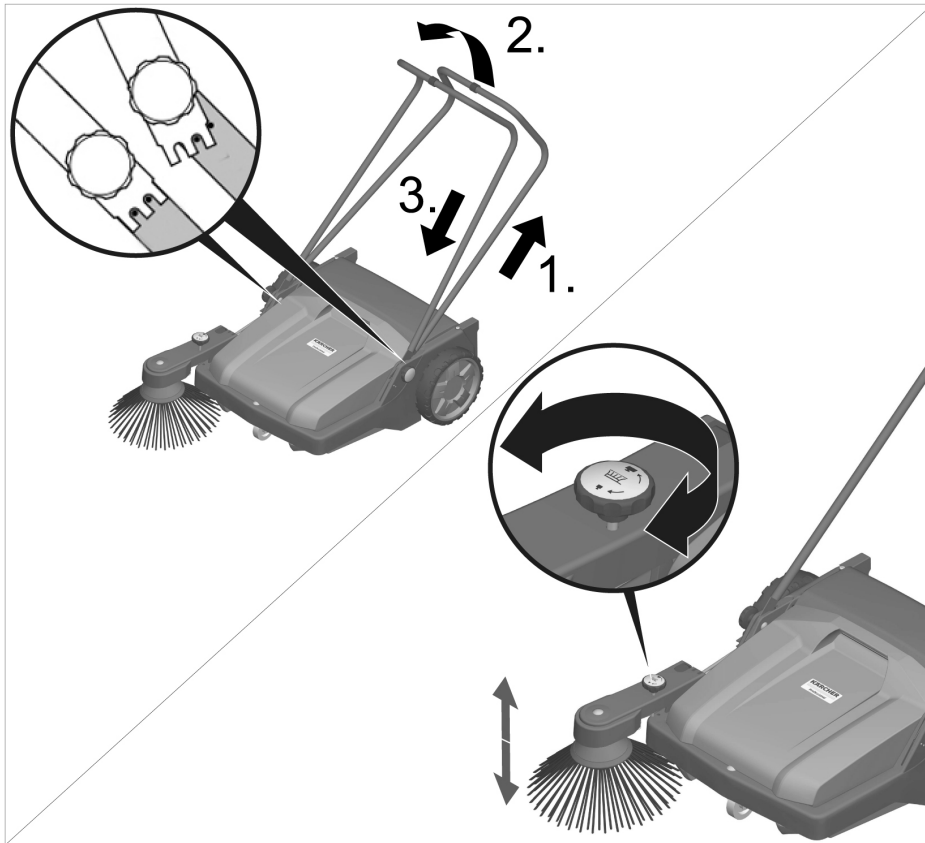



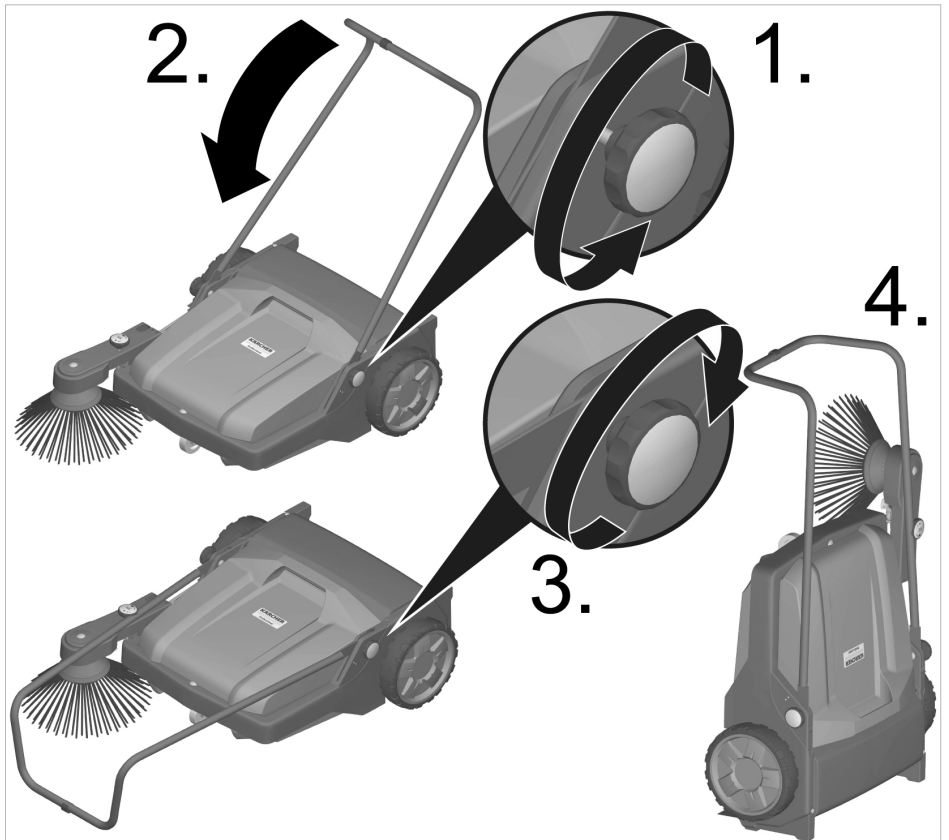
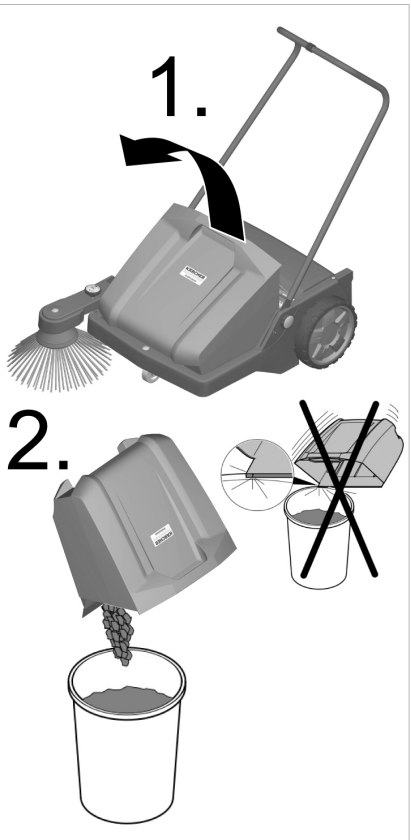
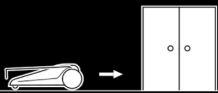
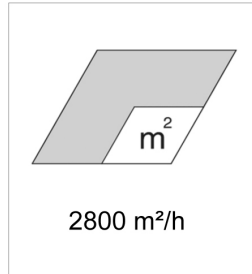
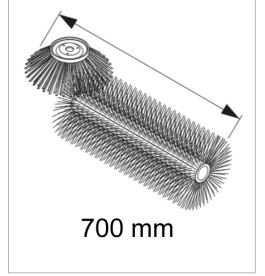
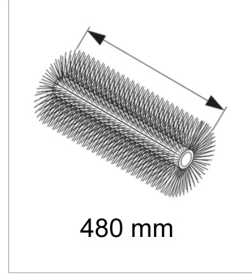
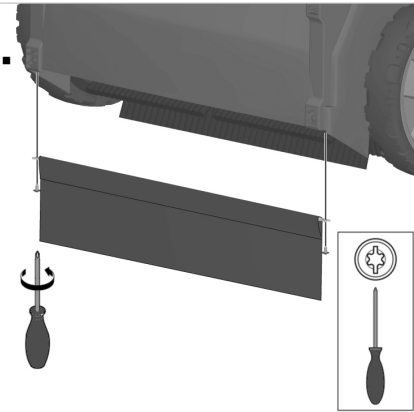
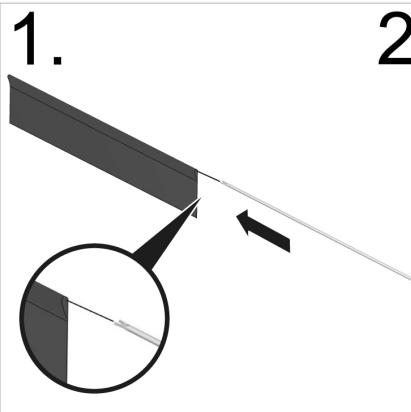
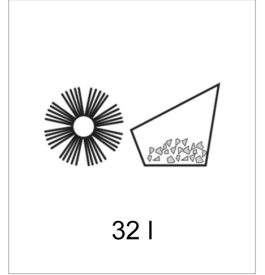
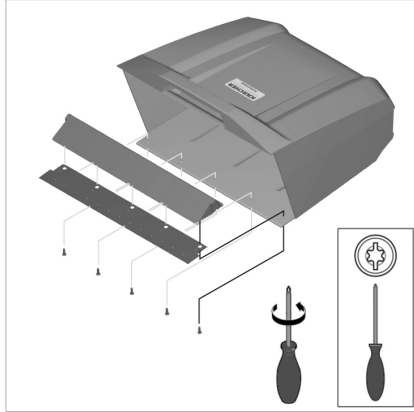
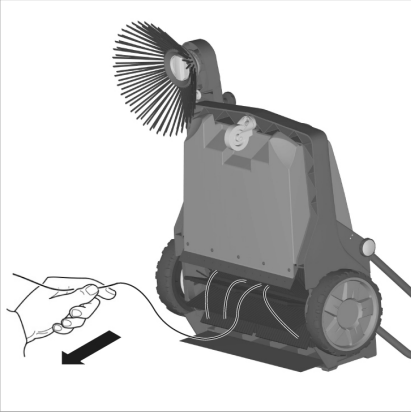

i



Inhalt

Allgemeine Hinweise.....	5
Bestimmungsgemäße Verwendung.....	5
Sicherheitshinweise.....	5
Umweltschutz.....	5
Lieferumfang.....	5
Zubehör und Ersatzteile.....	5
Montage.....	5
Betrieb.....	5
Aufbewahrung.....	5
Wartung.....	5
Garantie.....	5

Allgemeine Hinweise

  Lesen Sie vor der ersten Benutzung des Geräts diese Originalbetriebsanleitung und handeln Sie danach. Bewahren Sie die Originalbetriebsanleitung für den späteren Gebrauch oder für Nachbesitzer auf.

Bestimmungsgemäße Verwendung

Diese Kehrmaschine ist zum Kehren von verschmutzten Flächen im Innen- und Außenbereich bestimmt.

Sicherheitshinweise

WARNUNG • Das Gerät ist nicht dafür bestimmt, durch Kinder oder Personen mit eingeschränkten physischen, sensorischen oder geistigen Fähigkeiten oder Personen, die mit diesen Anweisungen nicht vertraut sind, verwendet zu werden. • Beaufsichtigen Sie Kinder, um sicherzustellen, dass sie nicht mit dem Gerät spielen. • Verwenden Sie das Gerät nur bestimmungsgemäß. Berücksichtigen Sie die örtlichen Gegebenheiten und achten Sie beim Arbeiten mit dem Gerät auf Dritte, insbesondere Kinder.

VORSICHT • Prüfen Sie das Gerät mit den Arbeitseinrichtungen vor jedem Betrieb auf ordnungsgemäßen Zustand und Betriebssicherheit. Verwenden Sie das Gerät nicht, wenn der Zustand nicht einwandfrei ist. **GEFAHR** • Verwenden Sie das Gerät nicht zum Aufkehren von gesundheitsgefährdenden Stoffen. • Kehren Sie keine glimmenden oder brennenden Gegenstände wie z. B. Zigarettenstummel auf.

Umweltschutz

 Die Verpackungsmaterialien sind recyclebar. Bitte Verpackungen umweltgerecht entsorgen.

 Altgeräte enthalten wertvolle recyclingfähige Materialien, die einer Verwertung zugeführt werden sollten. Bitte entsorgen Sie Altgeräte deshalb über geeignete Sammelsysteme.

Hinweise zu Inhaltsstoffen (REACH)

Aktuelle Informationen zu Inhaltsstoffen finden Sie unter: www.kaercher.de/REACH

Lieferumfang

Der Lieferumfang des Geräts ist auf der Verpackung abgebildet. Prüfen Sie beim Auspacken den Inhalt auf Vollständigkeit. Bei fehlendem Zubehör oder bei Transportschäden benachrichtigen Sie bitte Ihren Händler.

Zubehör und Ersatzteile

Nur Original-Zubehör und Original-Ersatzteile verwenden, sie bieten die Gewähr für einen sicheren und störungsfreien Betrieb des Geräts.

Informationen über Zubehör und Ersatzteile finden Sie unter www.kaercher.com.

Montage

Siehe grafische Anleitung.



Betrieb

⚠ VORSICHT

Quetsch- und Schergefahr

An bewegten Teilen wie Riemenantrieb und Seitenbesen besteht Verletzungsgefahr für Gliedmaße.

Halten Sie Zehen und Finger während des Betriebs von sich bewegenden Teilen fern.

⚠ VORSICHT

Schnittgefahr

Beim Entsorgen von scharfkantigem Kehrgut wie Glasscherben und Metallspänen besteht Verletzungsgefahr für Gliedmaße.

Kippen Sie scharfkantige Materialien zusammen mit dem restlichen Kehrgut aus. Sollten Sie die Materialien von Hand trennen, schützen Sie Ihre Hände mit Volleder-Arbeitshandschuhen oder anderen schnittfesten Handschuhen.

Siehe grafische Anleitung.



Aufbewahrung

Siehe grafische Anleitung.

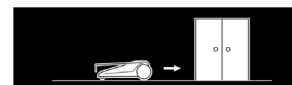

Wartung

Siehe grafische Anleitung.



Garantie

In jedem Land gelten die von unserer zuständigen Vertriebsgesellschaft herausgegebenen Garantiebedingungen. Etwaige Störungen an Ihrem Gerät beseitigen wir innerhalb der Garantiefrist kostenlos, sofern ein Material- oder Herstellungsfehler die Ursache sein sollte. Im Garantiefall wenden Sie sich bitte mit Kaufbeleg an Ihren Händler oder die nächste autorisierte Kundendienststelle.



(Adresse siehe Rückseite)

Weitere Garantieinformationen (falls vorhanden) finden Sie im Service-Bereich Ihrer lokalen Kärcher-Webseite unter "Downloads".

Contents

General notes	6
Intended use	6
Safety instructions	6
Environmental protection	6
Scope of delivery	6
Accessories and spare parts	6
Installation	6
Operation	6
Storage	6
Service	6
Warranty	6

General notes

  Read the original instructions before using the device for the first time and act in accordance with it. Keep the original instructions for future reference or for future owners.

Intended use

This sweeper is designed for sweeping dirty surfaces indoors and outdoors.

Safety instructions

WARNING • The device is not intended for use by children, persons with restricted physical, sensory or mental abilities or persons unfamiliar with these instructions. • Children must be supervised to prevent them from playing with the appliance. • Only use the device for its proper use. Take into account the local conditions and beware of third parties, in particular children, when working with the device. **CAUTION** • Check the device with the equipment prior to each use to make sure it is safe and working correctly. Only use the device when it is in a correct condition. **DANGER** • Do not use the device to sweep up substances that are hazardous to health. • Do not sweep up smouldering or burning objects e.g. cigarette butts.

Environmental protection

 The packing materials can be recycled. Please dispose of packaging in accordance with the environmental regulations.

 Old devices contain valuable, recyclable materials that should be recycled. Therefore, please dispose of old devices using suitable collection systems.

Notes on the content materials (REACH)

Current information on content materials can be found at: www.kaercher.de/REACH

Scope of delivery

The scope of delivery for the appliance is shown on the packaging. Check the contents for completeness when unpacking. If any accessories are missing or in the event of any shipping damage, please notify your dealer.

Accessories and spare parts

Only use original accessories and original spare parts. They ensure that the appliance will run fault-free and safely. Information on accessories and spare parts can be found at www.kaercher.com.

Installation

See graphic instructions.



Operation

⚠ CAUTION

Danger of crushing and shearing

There is a risk of injury to limbs from moving parts such as the belt drive and side brushes.

Keep your toes and fingers away from moving parts during operation.

⚠ CAUTION

Danger of cutting

There is a risk of injury to limbs when disposing of sharp-edged waste such as broken glass and metal shavings.

Dump out sharp-edged materials together with the rest of the waste. If you are cutting the materials by hand, protect your hands with full leather work gloves or other cut-resistant gloves.

See graphic instructions.



Storage

See graphic instructions.

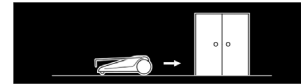

Service

See graphic instructions.



Warranty

The warranty conditions issued by our relevant sales company apply in all countries. We shall remedy possible malfunctions on your appliance within the warranty period free of cost, provided that a material or manufacturing flaw is the cause. In a warranty case, please contact your dealer (with the purchase receipt) or the next authorised customer service site.



(See overleaf for the address)

Further warranty information (if available) can be found in the service area of your local Kärcher website under "Downloads".

Contenu

Remarques générales.....	7
Utilisation conforme.....	7
Consignes de sécurité.....	7
Protection de l'environnement.....	7
Etendue de livraison.....	7
Accessoires et pièces de rechange.....	7
Montage.....	7
Fonctionnement.....	7
Rangement.....	7
Maintenance.....	7
Garantie.....	7

Remarques générales

  Veuillez lire ce manuel d'instructions original avant la première utilisation de votre appareil et agissez conformément. Conservez le manuel d'instructions original pour une utilisation ultérieure ou pour le propriétaire suivant.

Utilisation conforme

Cette balayeuse est destinée à balayer les surfaces sales à l'intérieur et à l'extérieur.



Consignes de sécurité

AVERTISSEMENT • L'appareil ne doit pas être utilisé par des enfants ou personnes dont les capacités physiques, sensorielles ou mentales sont réduites ou qui ne disposent pas de l'expérience et/ou des connaissances nécessaires. • Surveillez les enfants pour s'assurer qu'ils ne jouent pas avec l'appareil.

• Utilisez l'appareil uniquement conformément à l'usage prévu. Respectez les conditions locales et portez attention aux tiers, en particulier aux enfants, lors de travaux avec l'appareil. **PRÉCAUTION** • Vérifiez le bon état et la sécurité du fonctionnement de l'appareil et des dispositifs de travail avant chaque fonctionnement. N'utilisez pas l'appareil s'il n'est pas dans un état impeccable. **DANGER** • N'utilisez pas l'appareil pour balayer des substances dangereuses pour la santé. • Ne jamais balayer d'objets enflammés ou incandescents par ex. des mégots de cigarettes.

Protection de l'environnement

 Les matériaux d'emballage sont recyclables. Veuillez éliminer les emballages dans le respect de l'environnement.

 Les appareils ancien modèle contiennent de précieux matériaux recyclables et doivent être apportés pour exploitation.  Veuillez éliminer les appareils ancien modèle par des systèmes collecteurs adaptés.

Remarques concernant les matières composantes (REACH)
Les informations actuelles concernant les matières composantes sont disponibles sous : www.kaercher.de/REACH

Etendue de livraison

L'étendue de livraison de l'appareil est illustrée sur l'emballage. Lors du déballage, vérifiez que le contenu de la livraison est complet. Si un accessoire manque ou en cas de dommage dû au transport, veuillez informer votre distributeur.

Accessoires et pièces de rechange

Utiliser exclusivement des accessoires et pièces de rechange originaux. Ceux-ci garantissent le fonctionnement sûr et sans défaut de votre appareil.

Des informations sur les accessoires et pièces de rechange sont disponibles sur le site Internet www.kaercher.com.

Montage

Voir les instructions graphiques.



Fonctionnement

△ PRÉCAUTION

Risque d'écrasement et de cisaillement

Les pièces en mouvement telles que l'entraînement par courroie et les balais latéraux présentent un risque de blessure pour les membres.

Éloignez les orteils et les doigts des pièces en mouvement pendant le fonctionnement.

△ PRÉCAUTION

Risque de coupure

Lors de l'élimination de déchets à arêtes vives tels que des éclats de verre ou des copeaux de métal, il existe un risque de blessure des membres.

Déversez les matériaux à arêtes vives avec le reste des balayures. Si vous séparez les matériaux à la main, protégez vos mains avec des gants de travail en cuir pleine fleur ou d'autres gants résistants aux coupures.

Voir les instructions graphiques.



Rangement

Voir les instructions graphiques.

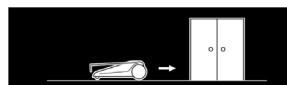

Maintenance

Voir les instructions graphiques.

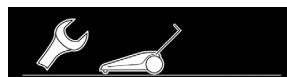

Garantie

Les conditions de garantie publiées par notre société commerciale compétente s'appliquent dans chaque pays. Nous remédions gratuitement aux défauts possibles sur votre appareil dans la durée de garantie dans la mesure où la cause du défaut est un vice de matériau ou de fabrication. En cas de garantie, veuillez vous adresser à votre distributeur ou au point de service après-vente autorisé le plus proche avec la facture d'achat.

(Voir l'adresse au dos)

Vous trouverez d'autres informations de garantie (le cas échéant) dans la zone de service de votre site Internet Kärcher local sous « Téléchargements ».

Indice

Avvertenze generali	8
Impiego conforme alla destinazione	8
Avvertenze di sicurezza	8
Tutela dell'ambiente	8
Volume di fornitura	8
Accessori e ricambi	8
Montaggio	8
Funzionamento	8
Immagazzinamento	8
Manutenzione	8
Garanzia	8

Avvertenze generali

 Prima di utilizzare l'apparecchio per la prima volta leggere e rispettare le Istruzioni per l'uso originali. Conservare le Istruzioni per l'uso originali per un uso futuro o per un successivo proprietario.

Impiego conforme alla destinazione

Questa spazzatrice è stata progettata per spazzare superfici sporche all'interno e all'esterno.

Avvertenze di sicurezza

AVVERTIMENTO • L'apparecchio non è destinato all'utilizzo da parte di bambini o persone con capacità fisiche, sensoriali o mentali ridotte o che non hanno acquisito familiarità con queste istruzioni. • Sorvegliare i bambini per assicurarsi che non giochino con l'apparecchio. • Utilizzare l'apparecchio esclusivamente in modo conforme alle disposizioni. Rispettare le condizioni locali e, durante l'utilizzo dell'apparecchio, prestare attenzione a terzi, in modo particolare ai bambini. **PRUDENZA** • Prima di ogni utilizzo, controllare il corretto stato e la sicurezza dell'apparecchio con i dispositivi di lavoro. Non utilizzare l'apparecchio quando le condizioni non sono perfette. **PERICOLO** • Non utilizzare l'apparecchio per spazzare sostanze pericolose per la salute. • Non spazzare oggetti in fiamme o incandescenti ad es. mozziconi di sigaretta.

Tutela dell'ambiente

 I materiali di imballaggio sono riciclabili. Smaltire gli imballaggi nel rispetto dell'ambiente.

 Gli apparecchi vecchi contengono materiali riciclabili preziosi da destinare al recupero. Gli apparecchi vecchi devono quindi essere smaltiti tramite gli appositi sistemi di raccolta.

Avvertenze sulle sostanze componenti (REACH)

Per informazioni aggiornate sulle sostanze componenti si veda: www.kaercher.de/REACH

Volume di fornitura

Il volume di fornitura dell'apparecchio è riportato sulla confezione. Disimballare la confezione e controllare che il contenuto sia completo. In caso di accessori mancanti o danni dovuti al trasporto si prega di contattare il rivenditore.

Accessori e ricambi

Utilizzando solamente accessori e ricambi originali, si garantisce un funzionamento sicuro e privo di disturbi dell'apparecchio. Si possono trovare informazioni riguardo ad accessori e ricambi su www.kaercher.com.

Montaggio

Vedere le istruzioni grafiche.



Funzionamento

△ PRUDENZA

Pericolo di schiacciamento e cesoiamento

Esiste il rischio di lesioni agli arti a causa di parti in movimento come la trasmissione a cinghia e le spazzole laterali.

Durante il funzionamento, tenere le dita dei piedi e delle mani lontane dalle parti in movimento.

△ PRUDENZA

Pericolo di taglio

Lo smaltimento di spazzatura tagliente, come vetri rotti e trucioli metallici, comporta il rischio di lesioni agli arti.

Gettare i materiali taglienti insieme al resto della spazzatura. Se si tagliano i materiali a mano, proteggere le mani con guanti da lavoro in pelle o altri guanti antitaglio.

Vedere le istruzioni grafiche.



Immagazzinamento

Vedere le istruzioni grafiche.

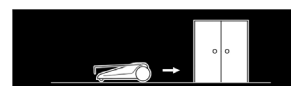

Manutenzione

Vedere le istruzioni grafiche.



Garanzia

In ogni Paese, valgono le condizioni di garanzia rilasciate dalla nostra società di vendita competente. Entro il termine di garanzia eliminiamo gratuitamente eventuali guasti all'apparecchio, se causati da difetto del materiale o di produzione. Nei casi previsti dalla garanzia si prega di rivolgersi al proprio rivenditore, oppure al più vicino centro di assistenza autorizzato, esibendo lo scontrino di acquisto.

(Indirizzo vedi retro)

Potete trovare ulteriori informazioni sulla garanzia (se disponibili) nell'area di assistenza del sito web Kärcher locale alla voce "Download".

Índice de contenidos

Avisos generales.....	9
Uso previsto	9
Instrucciones de seguridad	9
Protección del medioambiente.....	9
Volumen de suministro.....	9
Accesorios y repuestos.....	9
Montaje	9
Funcionamiento	9
Almacenamiento	9
Mantenimiento	9
Garantía.....	9

Avisos generales

 Antes de utilizar por primera vez el equipo, lea este manual de instrucciones y sígalo. Conserve el manual de instrucciones para su uso posterior o para propietarios posteriores.

Uso previsto

Esta barredora está diseñada para barrer superficies sucias en interiores y exteriores.

Instrucciones de seguridad

ADVERTENCIA • El equipo no ha sido concebido para un uso por parte de niños o personas con capacidades corporales, sensoriales o psíquicas limitadas, ni tampoco por parte de personas no familiarizadas con estas instrucciones de empleo. • Se debe supervisar a los niños para asegurarse de que no jueguen con el aparato. • Utilice el equipo solo para su uso previsto. Al trabajar con el equipo, tenga en cuenta las condiciones locales y evite causar daños a terceras personas, sobre todo a niños. **PRECAUCIÓN** • Compruebe el buen estado y la seguridad operacional del equipo con las direcciones de trabajo antes de cada servicio. No utilice el equipo si el estado no es adecuado. **PELIGRO** • No utilice el equipo para barrer sustancias peligrosas para la salud. • No barra objetos ardientes o que puedan arder, p. ej., colillas de cigarrillos.

Protección del medioambiente

 Los materiales de embalaje son reciclables. Eliminar los embalajes de forma respetuosa con el medioambiente.

 Los equipos usados contienen materiales valiosos con capacidad de reciclaje que han de ser reciclados. Eliminar los equipos usados a través de los sistemas colectores apropiados.

Avisos sobre sustancias contenidas (REACH)

www.kaercher.de/REACH incluye información actualizada sobre las sustancias contenidas.

Volumen de suministro

El volumen de suministro del equipo se muestra en el embalaje. Compruebe la integridad del volumen de suministro durante el desembalaje. Póngase en contacto con su distribuidor si faltan accesorios o en caso de daños de transporte.

Accesorios y repuestos

Utilice únicamente accesorios y repuestos originales, estos garantizan un servicio seguro y fiable del equipo.

Encontrará información sobre los accesorios y repuestos en www.kaercher.com.

Montaje

Véanse las instrucciones gráficas.



Funcionamiento

△ PRECAUCIÓN

Peligro de aplastamiento y cizallamiento

Existe riesgo de lesiones en las extremidades por piezas móviles como la transmisión por correa y los cepillos laterales.

Mantenga los dedos de los pies y las manos alejados de las piezas móviles durante el funcionamiento.

△ PRECAUCIÓN

Peligro de corte

Existe riesgo de lesiones en las extremidades al eliminar la suciedad barrida con bordes afilados, como cristales rotos y virutas de metal.

Tire los materiales con bordes afilados junto con el resto de la basura. Si separa los materiales a mano, protéjase las manos con guantes de trabajo de cuero integral u otros guantes resistentes a los cortes.

Véanse las instrucciones gráficas.



Almacenamiento

Véanse las instrucciones gráficas.

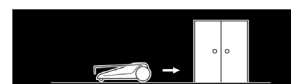

Mantenimiento

Véanse las instrucciones gráficas.



Garantía

En cada país se aplican las condiciones de garantía indicadas por nuestra compañía distribuidora autorizada. Subsanaamos cualquier fallo en su equipo de forma gratuita dentro del plazo de garantía siempre que la causa se deba a un fallo de fabricación o material. En caso de garantía, póngase en contacto con su distribuidor o con el servicio de posventa autorizado más próximo presentando la factura de compra.



(Dirección en el reverso)

Encontrará más información sobre la garantía (si está disponible) en el área de servicio de su página web local de Kärcher en "Downloads".

Índice

Indicações gerais.....	10
Utilização prevista.....	10
Avisos de segurança.....	10
Protecção do meio ambiente.....	10
Volume do fornecimento.....	10
Acessórios e peças sobressalentes.....	10
Montagem.....	10
Operação.....	10
Armazenamento.....	10
Manutenção.....	10
Garantia.....	10

Indicações gerais

  Antes da primeira utilização do aparelho, leia o manual original e proceda de acordo com o mesmo. Conserve o manual original para referência ou utilização futura.

Utilização prevista

Esta varredora foi concebida para varrer superfícies sujas no interior e no exterior.

Avisos de segurança

ATENÇÃO • O aparelho não se destina a ser utilizado por crianças ou pessoas com capacidades físicas, sensoriais ou mentais limitadas ou que não estejam familiarizadas com estas instruções. • Supervisione as crianças para garantir que não brincam com o aparelho. • Utilize o aparelho apenas para os fins a que se destina. Tenha em consideração as condições locais e verifique se existem outras pessoas ao redor, especialmente crianças, durante os trabalhos com o aparelho. **CUIDADO** • Antes de cada operação, verifique o aparelho com os dispositivos de trabalho quanto ao estado correcto e à segurança operacional. Não utilize o aparelho se não estiver em perfeitas condições. **PERIGO** • Não utilizar o aparelho para varrer substâncias perigosas para a saúde. • Não aspire materiais em combustão nem em brasa, tais como ex. pontas de cigarro.

Protecção do meio ambiente

 Os materiais de embalagem são recicláveis. Elimine as embalagens de acordo com os regulamentos ambientais.

 Os aparelhos usados contêm valiosos materiais recicláveis, que devem ser encaminhados para a reciclagem. Assim, elimine os aparelhos usados através dos sistemas colectivos de recepção adequados.

Avisos relativos a ingredientes (REACH)

Pode encontrar informações actualizadas acerca dos ingredientes em: www.kaercher.de/REACH

Volume do fornecimento

O volume do fornecimento do aparelho está indicado na embalagem. Ao abrir a embalagem, confirme a integralidade do conteúdo. Caso faltem acessórios ou em caso de danos de transporte informe o seu fornecedor.

Acessórios e peças sobressalentes

Ao utilizar apenas acessórios originais e peças sobressalentes originais, garante uma utilização segura e o bom funcionamento do aparelho.

Informações acerca de acessórios e peças sobressalentes disponíveis em www.kaercher.com.

Montagem

Ver instruções gráficas.



Operação

⚠ CUIDADO

Perigo de esmagamento e de cisalhamento

Existe o risco de ferimentos nos membros devido a peças móveis, como a transmissão por correia e as vassouras laterais. Manter os dedos das mãos e dos pés afastados das peças móveis durante o funcionamento.

⚠ CUIDADO

Perigo de corte

Existe o risco de ferir os membros ao eliminar material varrido com arestas vivas, como vidros partidos e aparas de metal. Deitar fora os materiais cortantes juntamente com o resto do material varrido. Se estiver a cortar os materiais à mão, proteja as suas mãos com luvas de trabalho de couro ou outras luvas resistentes a cortes.

Ver instruções gráficas.



Armazenamento

Ver instruções gráficas.

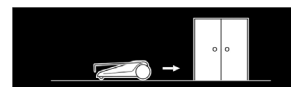

Manutenção

Ver instruções gráficas.



Garantia

Em cada país são válidas as condições de garantia transmitidas pela nossa sociedade distribuidora responsável. Trataremos de possíveis avarias no seu aparelho no âmbito do prazo da garantia, sem custos, desde que estas tenham origem num erro de material ou de fabrico. Em caso de garantia, contacte o seu revendedor ou a assistência técnica autorizada mais próxima, apresentando o talão de compra. (endereço consultar o verso)

Para mais informações sobre a garantia (se disponíveis), consultar "Transferências" na área de serviço do website local da Kärcher.

Inhoud

Algemene instructies.....	11
Reglementair gebruik.....	11
Veiligheidsinstructies.....	11
Miljøvern	11
Leveringsomvang	11
Toebehoren en reserveonderdelen	11
Montage.....	11
Werking.....	11
Opbergen.....	11
Onderhoud.....	11
Garantie	11

Algemene instructies

 Lees voor het eerste gebruik van het toestel deze originele gebruiksaanwijzing en volg de instructies erin op. Bewaar de originele gebruiksaanwijzing voor later gebruik of voor de volgende eigenaar.

Reglementair gebruik

Deze veegmachine is ontworpen voor het vegen van vuile oppervlakken binnen en buiten.

Veiligheidsinstructies

WAARSCHUWING • Dit apparaat mag niet worden gebruikt door kinderen of personen met een lichamelijke, sensorische of verstandelijke beperking noch door personen die met deze aanwijzingen niet vertrouwd zijn. • Houd toezicht op kinderen om ervoor te zorgen dat ze niet met het apparaat spelen. • Gebruik het apparaat alleen volgens de voorschriften. Houd rekening met de plaatselijke omstandigheden en let bij het uitvoeren van werkzaamheden met het apparaat op andere personen en met name kinderen. **VOORZICHTIG** • Controleer het apparaat met de werkinrichtingen voor elk gebruik op correcte toestand en bedrijfsveiligheid. Gebruik het apparaat niet als het niet in onberispelijke toestand is. **GEVAAR** • Gebruik het apparaat niet om stoffen op te vegen die gevaarlijk zijn voor de gezondheid. • Veeg geen gloeiende of brandende voorwerpen op (bijv. sigarettenpeuken).

Miljøvern

 Materiaal in emballasjen kan resirkuleres. Kvitt deg med emballasjen på en miljøvennlig måte.

 Gamle apparater inneholder verdifulle, resirkulerbare materialer som må gjenvinnes. Kasser derfor gamle apparater via en egnet miljøstasjon.

Anvisninger om innhold (REACH)

Aktuell informasjon om innholdsstoffene finner du på: www.kaercher.de/REACH

Leveringsomvang

De leveringsomvang van het apparaat is op de verpakking afgebeeld. Controleer de inhoud bij het uitpakken op volledigheid. Bij ontbrekend toebehoren of bij transportschade neemt u contact op met uw distributeur.

Toebehoren en reserveonderdelen

Gebruik alleen origineel toebehoren en originele reserveonderdelen. Deze garanderen een veilige en storingsvrije werking van het apparaat.

Informatie over toebehoren en reserveonderdelen vindt u onder www.kaercher.com.

Montage

Zie de grafische handleiding.



Werking

⚠ VOORZICHTIG

Gevaar van beknelling en afknelling

Er is risico op letsel aan ledematen door bewegende onderdelen zoals de riemaandrijving en de zijbezems.

Houd uw tenen en vingers uit de buurt van bewegende onderdelen tijdens het gebruik.

⚠ VOORZICHTIG

Gevaar van snijwonden

Er is risico op letsel aan ledematen bij het afvoeren van afval met scherpe kanten zoals gebroken glas en metaalspaanders.

Dump materialen met scherpe kanten samen met de rest van het veegsel. Als u zulke materialen met de hand scheidt, bescherm dan uw handen met volledig lederen werkhandschoenen of andere snijbestendige handschoenen.

Zie de grafische handleiding.



Opbergen

Zie de grafische handleiding.

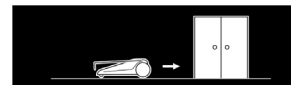

Onderhoud

Zie de grafische handleiding.



Garantie



In elk land gelden de garantievoorwaarden die door onze verantwoordelijke verkoopmaatschappij zijn uitgegeven. Mogelijke storingen aan uw apparaat verhelpen we binnen de garantieperiode gratis, voor zover een materiaal- of fabricagefout de oorzaak is. Als u gebruik wilt maken van de garantie, neemt u met uw aankoopbon contact op met uw distributeur of de dichtstbijzijnde geautoriseerde klantenservice. (adres zie achterzijde)

Meer informatie over de garantie (indien beschikbaar) vindt u in het servicegedeelte van uw lokale Kärcher-website onder "Downloads".

İçindekiler

Genel uyarılar	12
Amacına uygun kullanım.....	12
Güvenlik bilgileri.....	12
Çevre koruma	12
Teslimat kapsamı	12
Aksesuarlar ve yedek parçalar.....	12
Montaj	12
İşletim	12
Depolama	12
Bakım.....	12
Garanti	12

Genel uyarılar

  Cihazı ilk kez kullanmadan önce bu orijinal kullanım kılavuzunu okuyun ve buradaki bilgilere göre hareket edin. Orijinal kullanım kılavuzunu daha sonra tekrar kullanmak ya da cihazın sonraki kullanıcılarına iletmek üzere saklayın.



Amacına uygun kullanım

Bu süpürücü, iç ve dış alanlarda kirli yüzeyleri süpürmek için tasarlanmıştır.

Güvenlik bilgileri

UYARI • Bu cihaz, çocuklar veya fiziksel, duymasal veya zihni sınırlamalara sahip veya bu talimatlara itibar etmeyen kişiler tarafından kullanılamaz. • Cihazla oynamalarını sağlamak için çocuklar gözetim altında tutulmalıdır. • Cihazı sadece amacına uygun bir şekilde kullanın. Yerel koşulları dikkate alın ve cihazla çalışmalar esnasında üçüncü şahıslara ve özellikle çocuklara dikkat edin. **TEDBİR** • İşletimden önce daima çalışma tertibatlarıyla cihazın gereken durumda olup olmadığını ve işletimin güvenliğini kontrol edin. Kusursuz durumda olmadığında cihazı kullanmayın. **TEHLİKE** • Cihazı, sağlığa zararlı maddeleri süpürmek için kullanmayın. • Örn. sigara izmaritleri gibi kor halindeki veya yanan cisimleri süpürmeyin.

Çevre koruma

-  Paketleme malzemeleri geri dönüştürülebilir. Lütfen ambalajları çevreye zarar vermeden bertaraf edin.
-  Kullanılmış cihazlar, geri dönüştürülebilir özellikte olan ve değerlendirilmesi gereken değerli malzemeler içerir. Lütfen eski cihazları uygun toplama sistemlerine götürün.

İçerik maddelerine yönelik uyarılar (REACH)

İçerik maddelerine yönelik güncel bilgiler için bkz.: www.kaercher.de/REACH

Teslimat kapsamı

Cihazınızın teslimat kapsamı ambalajı üzerinde gösterilmiştir. Ambalaj açıldığında içindeki parçalarda eksiklik olup olmadığını kontrol edin. Aksesuarların eksik olması durumunda ya da nakliye hasarlarında yetkili satıcınızı bilgilendirin.

Aksesuarlar ve yedek parçalar

Sadece orijinal aksesuarlar ve orijinal yedek parçalar kullanın. Bu parçalar cihazın güvenli ve arızasız çalışmasını sağlar. Aksesuar ve yedek parçalara ilişkin bilgiler için adres: www.kaercher.com.

Montaj

Görsel kılavuza bakın.



İşletim

△ TEDBİR

Ezilme ve kesilme tehlikesi

Kayış tahriki ve yan süpürge gibi hareketli parçalarda uzuvlar için yaralanma tehlikesi vardır.

Çalışma sırasında ayak parmaklarınızı ve parmaklarınızı hareketli parçalardan uzak tutun.

△ TEDBİR

Kesilme tehlikesi

Kırık cam ve metal talaşı gibi keskin kenarlı süprüntüleri atarken uzuvlar için yaralanma tehlikesi vardır.

Keskin kenarlı malzemeleri diğer süprüntü ile birlikte dökün. Malzemeleri elle ayırıyorsanız ellerinizi tam deri iş eldivenleri veya kesilmeye dayanıklı diğer eldivenlerle koruyun.

Görsel kılavuza bakın.



Depolama

Görsel kılavuza bakın.

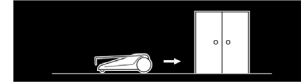

Bakım

Görsel kılavuza bakın.



Garanti

Her ülkede yetkili distribütörümüz tarafından verilmiş garanti şartları geçerlidir. Garanti süresi içerisinde cihazınızda oluşabilecek hasarları, üretim veya malzeme hatasından kaynaklanıyorsa ücretsiz olarak gideriyoruz. Garanti durumunda satış faturası ile satıcınıza veya size en yakın yetkili servise başvurun. (Adres için bkz. Arka sayfa)

Daha ayrıntılı garanti bilgilerini (varsa) yerel Kärcher web sitenizin servis bölümünde "İndirilenilen Dokümanlar" altında bulabilirsiniz.

Innehåll

Allmän information	13
Avsedd användning	13
Säkerhetsanvisningar	13
Miljöskydd	13
Leveransens omfattning	13
Tillbehör och reservdelar	13
Montering	13
Drift	13
Förvaring	13
Underhåll	13
Garanti	13

Allmän information

 Läs igenom och följ denna originalbruksanvisning innan du använder maskinen för första gången. Spara originalbruksanvisningen för senare bruk eller för nästa ägare.



Avsedd användning

Denna sopmaskin är avsedd för att sopa smutsiga ytor inomhus och utomhus.

Säkerhetsanvisningar

WARNING • Apparaten får inte användas av barn eller personer med nedsatt fysisk, sensorisk eller mental förmåga, eller personer som inte har kunskap om dessa anvisningar. • Håll uppsikt över barn för att vara säker på att de inte leker med maskinen. • Använd endast maskinen enligt bestämmelserna. Ta hänsyn till lokala förhållanden när du arbetar med maskinen och var försiktig när folk befinner sig i närheten, framför allt barn. **FÖRSIKTIGHET** • Kontrollera före varje användning att maskinen och dess arbetsanordningar befinner sig i ett oklanderligt tillstånd och kontrollera driftssäkerheten. Använd inte maskinen om tillståndet inte är perfekt. **FARA** • Använd inte maskinen för att sopa ämnen som är hälsofarliga. • Sopa inte upp glödande eller brännande föremål som t.ex. cigarettfimpar.

Miljöskydd

 Förpackningsmaterialen kan återvinnas. Avfallshandera förpackningar på ett miljövänligt sätt.
 Uttjänta apparater innehåller värdefulla, återvinningsbara material som ska lämnas till återvinning. Avfallshandera därför kasseringsapparater enligt lämpligt samlingssystem.

Information om ämnen (REACH)

Aktuell information om innehållet finns på: www.kaercher.de/REACH

Leveransens omfattning

Maskinens leveransomfattning är avbildad på förpackningen. Kontrollera att innehållet i leveransen är fullständigt. Kontakta din försäljare om något tillbehör saknas eller om det finns transport-skador.

Tillbehör och reservdelar

Använd endast originaltillbehör och originalreservdelar, så att en säker och störningsfri drift av maskinen är garanterad. Information om tillbehör och reservdelar finns på www.kaercher.com.

Montering

Se grafisk anvisning.



Drift

△ FÖRSIKTIGHET

Risk för kläm- och skärskador

Det finns risk för skador på extremiteter vid rörliga delar som rem-drift och sidborste.

Håll tår och fingrar borta från rörliga delar under drift.

△ FÖRSIKTIGHET

Skärrisk

Vid avfallshandling av skräp med vassa kanter, t.ex. krossat glas och metallspån, finns det risk för skador på extremiteter.

Tippa ut material med vassa kanter tillsammans med resten av skräpet. Om du separerar materialen för hand, skydda dina händer med arbetshandskar i läder eller andra skärsäkra handskar.

Se grafisk anvisning.



Förvaring

Se grafisk anvisning.

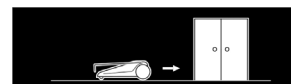

Underhåll

Se grafisk anvisning.



Garanti

I respektive land gäller de garantivillkor som publicerats av våra auktoriserade distributörer. Eventuella fel på maskinen repareras utan kostnad inom garantitiden, under förutsättning att de orsakats av ett material- eller tillverkningsfel. Vid frågor som gäller garantin ska du vända dig med kvitto till inköpsstället eller närmaste, auktoriserad kundtjänst.

(Se baksidan för adress)

Ytterligare garantiinformation (om tillgänglig) finns i serviceområdet på din lokala Kärcher-webbplats under "Nedladdningar".

Sisältö

Yleisiä ohjeita.....	14
Määräystenmukainen käyttö.....	14
Turvallisuusohjeet.....	14
Ympäristönsuojelu.....	14
Toimituksen sisältö.....	14
Lisävarusteet ja varaosat.....	14
Asennus.....	14
Käyttö.....	14
Varastointi.....	14
Huolto.....	14
Takuu.....	14

Yleisiä ohjeita

 Lue ennen laitteen ensimmäistä käyttöä tämä käyttö-ohje ja toimi sen mukaan. Säilytä käyttöohje myöhemmäkäyttöä tai laitteen seuraavaa omistajaa varten.



Määräystenmukainen käyttö

Tämä lakaisukone on suunniteltu likaantuneiden pintojen lakaisemiseen sisä- ja ulkoalueilla.

Turvallisuusohjeet

VAROITUS • Tätä laitetta eivät saa käyttää henkilöt, joiden ruumiilliset, aistimelliset tai henkiset kyvyt ovat rajoittuneita, eivätkä henkilöt, jotka eivät ole perehtyneet näihin ohjeisiin. • Valvo lapsia sen varmistamiseksi, että he eivät leiki laitteella. • Käytä laitetta vain määräysten mukaisesti. Ota huomioon paikalliset olosuhteet ja varo laitteella työskennellessäsi muita ihmisiä, erityisesti lapsia. **VARO** • Tarkasta laitteen ja työlaitteiden asianmukainen kunto ja käyttöturvallisuus ennen jokaista käyttöä. Älä käytä laitetta, mikäli se ei ole moitteettomassa kunnossa. **VAARA** • Älä käytä laitetta terveydelle vaarallisten aineiden lakaisemiseen. • Älä lakaise kyteviä tai palavia esineitä kutenesim. tupakantumpeja.

Ympäristönsuojelu

 Pakkausmateriaalit ovat kierrätettäviä. Hävitä pakkaukset ympäristöä säästäten.
 Käytetyissä laitteissa on arvokkaita, kierrätyskelpoisia materiaaleja, jotka on toimitettava hyödynnettäväksi. Hävitä vanhat laitteet näin ollen soveltuvien keräilyjärjestelmien kautta.

Sisältöaineita koskevia ohjeita (REACH)

Päivitettyjä tietoja ainesosista löytyy osoitteesta: www.kärcher.de/REACH

Toimituksen sisältö

Laitteen toimituksen sisältö on kuvattu pakkauksessa. Tarkasta laitetta pakkauksesta purkaessasi pakkauksen sisällön täydellisyys. Jos lisävarusteita puuttuu tai havaitset kuljetusvahinkoja, ilmoita tästä jälleenmyyjälle.

Lisävarusteet ja varaosat

Käytä vain alkuperäisiä lisävarusteita ja alkuperäisiä varaosia, sillä ne varmistavat laitteen turvallisen ja häiriöttömän käytön. Tietoja lisävarusteista ja varaosista löytyy osoitteesta www.kärcher.com.

Asennus

Katso kuvallinen ohje.



Käyttö

△ VARO

Puristuksiin jäämisen tai irtileikkautumisen vaara

Liikkuvissa osissa, kuten hihnakäyttö ja sivuharjat, on raajojen loukkaantumiswaara.

Pidä varpaat ja sormet käytön aikana kaukana liikkuvista osista.

△ VARO

Viiltohaavojen vaara

Hävitettäessä teräväreunaisia lakaistuja roskia kuten lasinsiruja ja metallilastuja on raajojen loukkaantumiswaara.

Kaada teräväreunaiset materiaalit pois muiden lakaistujen roskien mukana. Jos erottelet materiaaleja käsin, suojaa kätesi täysnahkaisilla työkasineillä tai muilla viiltoja kestäville kasineilla.

Katso kuvallinen ohje.



Varastointi

Katso kuvallinen ohje.

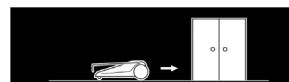

Huolto

Katso kuvallinen ohje.



Takuu

Jokaisessa maassa ovat voimassa vastaavan myyntiyhtiömme julkaisemat takuehdot. Korjaamme laitteessasi mahdollisesti ilmenevät häiriöt takuuajan kuluessa maksutta, jos häiriöiden syyinä ovat olleet materiaali- tai valmistusvirheet. Takuutapauksessa pyydämme ottamaan yhteyttä ostotositteen kanssa jälleenmyyjään tai lähimpään valtuutettuun asiakaspalveluun.



(osoite, katso takasivu)

Lisätietoja takuutiedoista (jos saatavilla) on Kärcherin paikallisen verkkosivuston palvelualueella kohdassa "Lataukset".

Indhold

Generelle merknader	15
Riktig bruk	15
Sikkerhetsinstruksjoner	15
Milieubeserming	15
Leveringsomfang	15
Tilbehør og reservedeler	15
Montering	15
Bruk	15
Oppbevaring	15
Vedlikehold	15
Garanti	15

Generelle merknader

  Før du tar i bruk apparatet første gang, må du lese og følge den originale driftsveiledningen. Oppbevar den originale driftsveiledningen til senere bruk eller for annen eier.



Riktig bruk

Denne feiemaskinen er laget for feiing av tilmussede overflater innendørs og utendørs.

Sikkerhetsinstruksjoner

ADVARSEL • Apparatet skal ikke brukes av barn eller personer med innskrenkede fysiske, sensoriske eller intellektuelle evner eller personer som ikke er fortrolige med disse anvisningene. • Barn skal holdes under tilsyn for å sikre at de ikke leker med apparatet. • Bruk apparatet slik det er tiltenkt. Ta hensyn til lokale omstendigheter og vær obs. på tredjeperson, særlig barn når du arbeider med apparatet. **FORSIKTIG** • Kontroller at apparatet samt arbeidstilbehøret er i forskriftsmessig stand før de tas i bruk. Ikke bruk apparatet hvis tilstanden ikke er feilfri. **FARE** • Ikke bruk apparatet til å feie helsefarlige stoffer. • Ikke sug opp brennende eller glødende gjenstander som f. eks. sigarettstumper.

Milieubeserming

 De verpakkingsmaterialen zijn herbruikbaar. Verwijder verpakkingen op een milieuvriendelijke manier.
 Oude apparaten bevatten waardevolle, herbruikbare materialen die gerecycled moeten worden. Voer oude apparaten daarom af via geschikte inzamelsystemen.

Instructies betreffende inhoudsstoffen (REACH)

Actuele informatie over inhoudsstoffen vindt u op: www.kaercher.de/REACH

Leveringsomfang

Apparatets leveringsomfang er vist på emballasjen. Kontroller at innholdet i pakken er komplett når du pakker ut. Manglende tilbehør eller transportskader skal meldes til forhandleren.

Tilbehør og reservedeler

Bruk bare originalt tilbehør og originale reservedeler; de garanterer for en sikker og problemfri drift av apparatet. Informasjon om tilbehør og reservedeler finner du på www.kaercher.com.

Montering

Se grafiske instruksjoner.



Bruk

△ FORSIKTIG

Klem- og kuttfare

Det er fare for personskader på bevegelige deler slik som reim-drift og sidekoster.
Hold tær og fingre unna bevegelige deler under drift.

△ FORSIKTIG

Kuttfare

Ved kassering oppfeide gjenstander slik som glasskår og metall-spon, er det fare for personskader.
Tøm ut materialer med skarpe kanter sammen med resten av av-fallet. Hvis du skiller materialene for hånd, må du beskytte hendene med arbeidshansker i skinn eller andre kuttbestandige hansker.

Se grafiske instruksjoner.



Oppbevaring

Se grafiske instruksjoner.

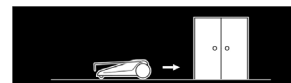

Vedlikehold

Se grafiske instruksjoner.

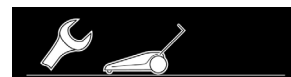

Garanti

Vår ansvarlige salgsorganisasjon for de enkelte land har utgitt garantibetingelsene som gjelder i det aktuelle landet. Eventuelle feil på apparatet repareres gratis i garantitiden dersom disse kan føres tilbake til material- eller produksjonsfeil. Ved behov for garanti-reparasjoner bes du henvende deg til din forhandler eller nærmeste autoriserte kundeservice og fremvise kjøpskvitteringen.

(Se adresse på baksiden)

Videre garantiinformasjon (hvis tilgjengelig) finner du i service-området på ditt lokale Kärcher-nettsted under "Nedlastinger".

Indhold

Generelle henvisninger	16
Bestemmelsesmæssig anvendelse	16
Sikkerhedsforskrifter	16
Miljøbeskyttelse	16
Leveringsomfang	16
Tilbehør og reservedele	16
Montering	16
Drift	16
Opbevaring	16
Vedligeholdelse	16
Garanti	16

Generelle henvisninger

 Læs denne originale driftsvejledning inden du benytter apparatet første gang og betjen apparatet i henhold til denne. Opbevar den originale driftsvejledning til senere brug eller til efterfølgende ejere.

Bestemmelsesmæssig anvendelse

Denne fejmaskine er beregnet til at feje tilsmudsede overflader indendørs og udendørs.

Sikkerhedsforskrifter

ADVARSEL • Denne maskine er ikke beregnet til at skulle anvendes af børn eller personer med begrænsede fysiske, sensoriske eller mentale evner, eller personer, der ikke er fortrolige med anvisningerne. • Børn skal være under opsyn for at sikre, at de ikke leger med maskinen. • Anvend kun apparatet bestemmelsesmæssigt. Tag hensyn til de lokale forhold, og vær ved arbejde med apparatet opmærksom på uvedkommende, specielt børn.

FORSIGTIG • Kontroller apparatet med arbejdsindretningerne for korrekt tilstand og driftssikkerhed inden enhver anvendelse. Anvend ikke apparatet hvis det ikke befinder sig i fejlfri tilstand. **FARE** • Brug ikke apparatet til at feje sundhedsfarlige stoffer op. • Fej ikke glødende eller brændende genstande som f.eks. cigaretskodder op.

Miljøbeskyttelse

 Emballagematerialerne kan genbruges. Sørg for at bortskaffe emballage miljømæssigt korrekt.

 Gamle maskiner indeholder værdifulde, genanvendelige materialer, der bør genbruges. Bortskaf derfor gamle maskiner via detal indrettede samlesystemer.

Henvisninger til indholdsstoffer (REACH)

Aktuelle oplysninger om indholdsstoffer findes på: www.kaercher.de/REACH

Leveringsomfang

Maskinens leveringsomfang er vist på emballagen. Kontroller ved udpakningen, om indholdet er komplet. Kontakt venligst forhandleren, hvis der mangler tilbehør eller ved transportskader.

Tilbehør og reservedele

Anvend kun originaltilbehør og -reservedele. De er en garanti for en sikker og fejlfri drift af maskinen.

Informationer om tilbehør og reservedele findes på www.kaercher.com.

Montering

Se grafisk vejledning.



Drift

△ FORSIGTIG

Fare for at komme i klemme og at skære sig

Der er risiko for tilskadecomst for legemsdele på bevægelige dele som f.eks. remdrev og sidekost.

Hold tæer og fingre væk fra bevægelige dele under driften.

△ FORSIGTIG

Risiko for at skære sig

Ved bortskaffelse af smuds med skarpe kanter som f.eks. glaskår og metalspån er der risiko for tilskadecomst for legemsdele.

Tøm materialer med skarpe kanter sammen med den resterende smuds. Hvis du sorterer materialerne manuelt, skal du beskytte dine hænder med arbejdshandsker i læder eller andre snitsikre handsker.

Se grafisk vejledning.



Opbevaring

Se grafisk vejledning.

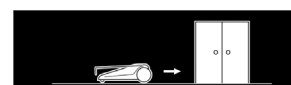

Vedligeholdelse

Se grafisk vejledning.



Garanti

I det enkelte lande gælder de garantibetingelser, der er fastsat af vore salgsselskab. Eventuelle fejl ved apparatet udbedres gratis inden for garantifristen, såfremt fejlen kan tilskrives en materiale- eller produktionsfejl. Hvis du ønsker at gøre garantien gældende, bedes du henvende dig til din forhandler eller nærmeste kundeservicecenter medbringende kvittering for købet.

(Se adressen på bagsiden)

Yderligere garantioplysninger (hvis findes) kan findes i serviceområdet på dit lokale Kärcher-websted under "Downloads".

Sisukord

Üldised juhised	17
Sihtotstarbeline kasutamine.....	17
Ohutusjuhised	17
Keskkonnakaitse.....	17
Tarnekomplekt	17
Lisavarustus ja varuosad	17
Montaaž	17
Käitus	17
Ladustamine	17
Hooldus.....	17
Garantii	17

Üldised juhised



Lugege antud originaalkasutusjuhendit enne seadme esmakordset kasutamist ja toimige selle järgi. Hoidke originaalkasutusjuhend hilisemaks kasutamiseks või järgmise omaniku tarbeks alles.

Sihtotstarbeline kasutamine

See pühkimismasin on ette nähtud määratud pindade pühkimiseks sise- ja välispiirkonnas.

Ohutusjuhised

HOIATUS • Seade ei ole mõeldud kasutamiseks lastele või piiratud füüsiliste, sensoorsete või vaimsete võimetega isikutele või antud korraldusi mittetundvatele isikutele. • Teostage laste üle järelevalvet kindlustamiseks, et nad seadmega ei mängi. • Kasutage seadet ainult sihtotstarbeliselt. Võtke arvesse kohalikke asjaolusid ning pidage seadmega töötamisel silmas kolmandaid isikuid, eelkõige lapsi. **ETTEVAATUS** • Kontrollige seadet tööseadistega enne iga käitamist nõuetekohase seisundi ja töökindluse suhtes. Ärge kasutage seadet, kui selle seisund ei ole laitmatu. **OHT** • Ärge kasutage seadet tervisele ohtlike ainete pühkimiseks. • Ärge imege sisse hõõguvaid ega põlevaid esemeid nagu nt sigaretikonid.

Keskkonnakaitse



Pakkematerjalid on taaskasutatavad. Palun utiliseerige pakendid keskkonnasäästlikult.



Jäätmed sisaldavad väärtuslikke taaskasutatavaid materjale, mis tuleks ringlusse võtta. Kõrvaldage jäätmed sobivate kogumissüsteemide kaudu.

Juhised koostisainete kohta (REACH)

Kehtiva teabe koostisainete kohta leiate aadressilt:

www.kaercher.de/REACH

Tarnekomplekt

Seadme tarnekomplekt on kujutatud pakendil. Lahtipakkimisel kontrollige, kas pakendi sisu on täielik. Puuduolevate tarvikute või transpordikahjustuste korral teavitage oma edasimüüjat.

Lisavarustus ja varuosad

Kasutage ainult originaaltarvikuid ja originaalvaruosi, mis tagavad seadme ohutu ja tõrgeteta käituse.

Tarvikute ja varuosade kohta leiate teavet aadressilt

www.kaercher.com.

Montaaž

Vt graafilist juhendit.



Käitus

△ ETTEVAATUS

Muljumis- ja löikeoht

Liikuvate osade nagu rihmaajami ja külgharjade puhul esineb jäsemete vigastusoht.

Hoidke varbad ja sõrmed käituse ajal liikuvatest osadest eemal.

△ ETTEVAATUS

Löikamisohu

Teravaservaliste pühkmete nagu nt klaasikildude ja metallilaastude utiliseerimisel esineb jäsemete vigastamisohu.

Kallutage teravaservalised materjalid koos ülejäänud pühkmetega välja. Kui löikate materjale käsitsi, kaitske oma käsi täisnahast töökinnaste või muude löikekindlate kinnastega.

Vt graafilist juhendit.



Ladustamine

Vt graafilist juhendit.

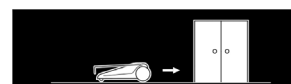

Hooldus

Vt graafilist juhendit.



Garantii

Igas riigis kehtivad meie volitatud müügiesindaja antud garantiitingimused. Seadmel esinevad mistahes rikked kõrvaldame garantiiajal tasuta, kui põhjuseks on materjali- või tootmisviga.

Garantiijuhtumil pöörduge ostu tõendava dokumendiga oma edasimüüja või lähima volitatud klienditeeninduse poole.

(Aadressi vt tagaküljelt)

Täiendavat teavet garantii kohta (kui see on olemas) leiate

Kärcheri kohaliku veebilehe teeninduspiirkonnast "Allalaadimiste" alt.

Saturs

Vispārīgas norādes	18
Noteikumiem atbilstoša lietošana	18
Drošības norādījumi.....	18
Apkārtējās vides aizsardzība	18
Piegādes komplekts.....	18
Piederumi un rezerves daļas	18
Montāža	18
Ekspluatācija.....	18
Uzglabāšana.....	18
Apkope.....	18
Garantija	18

Vispārīgas norādes

 Pirms ierīces pirmās lietošanas reizes izlasiet šo lietošanas instrukciju oriģinālvalodā un rīkojieties saskaņā ar to. Saglabājiet lietošanas instrukciju oriģinālvalodā vēlākai izmantošanai vai nodošanai nākamajam īpašniekam.

Noteikumiem atbilstoša lietošana

Šī slaucīšanas mašīna ir paredzēta netīru virsmu slaucīšanai iekštelpās un āra zonā.

Drošības norādījumi

BRĪDINĀJUMS • Ierīce nav paredzēta lietošanai bērniem vai personām ar ierobežotām fiziskajām, sensorajām, prāta spējām vai personām, kuras nav iepazinušās ar šīm instrukcijām. • Uzraugiet bērnus, lai pārliecinātos, ka tie nespēj lēnās ar ierīci. • Ierīci lietojiet tikai atbilstoši paredzētajam mērķim. Ņemiet vērā apkārtējos apstākļus un darba laikā uzmanieties no trešām personām, jo īpaši bērniem. **UZMANĪBU** • Pirms katras ekspluatācijas pārbaudiet, vai ierīce ar darba iekārtām ir atbilstoša stāvoklī un to darba drošību. Ja visas iepriekš minētās komponentes nav nevainojamā stāvoklī, iekārtu izmantot nedrīkst. **BĪSTAMI** • Neizmantojiet ierīci veselībai bīstamu vielu uzslaucīšanai. • Neuzslaukiet gruzdošus vai degošus priekšmetus, piemēram, cigarešu izsmēkus.

Apkārtējās vides aizsardzība

 Iepakojuma materiāli ir atkārtoti pārstrādājami. Lūdzu, atbrīvojieties no iepakojuma videi draudzīgā veidā.

 Nolieciet ierīci satur vērtīgus pārstrādājamus materiālus, kurus būtu jānodod pārstrādei. Tādēļ, lūdzu, nododiet vecās ierīces izmantojot atbilstošas savākšanas sistēmas.

Informācija par sastāvdaļām (REACH)

Pašreizējo informāciju par sastāvvielām atradīsiet: www.kaercher.de/REACH

Piegādes komplekts

Ierīces piegādes komplekts ir attēlots uz iepakojuma. Izsaiņojot pārbaudiet, vai saturs ir pilnīgs. Ja trūkst piederumi vai transportēšanas laikā radušies bojājumi, lūdzu, informējiet tirgotāju.

Piederumi un rezerves daļas

Izmantojiet tikai oriģinālos piederumus un oriģinālās rezerves daļas, jo tie garantē drošu un nevainojamu ierīces darbību. Informāciju par piederumiem un rezerves daļām skatīt www.kaercher.com.

Montāža

Skatiet grafisko instrukciju.



Ekspluatācija

⚠ UZMANĪBU

Saspiešanas un sagriešanās risks!

Pastāv ekstremitāšu savainošanas risks, ko var radīt kustīgās daļas, piemēram, siksnas piedziņa un sānu birste. Darbības laikā turiet kāju un roku pirkstus tālāk prom no kustīgajām daļām.

⚠ UZMANĪBU

Sagriešanās bīstamība

Atbrīvojoties no saslaucītā materiāla ar asām šķautnēm, piemēram, stikla lauskām un metāla skaidām, pastāv ekstremitāšu savainošanas risks.

Izmetiet saslaucītos materiālus ar asām šķautnēm kopā ar pārējiem saslaucītajiem atkritumiem. Ja materiālus šķirojat ar rokām, pasargājiet rokas ar pilnādas darba cimdium vai citiem pret iegriezumiem izturīgiem cimdium.

Skatiet grafisko instrukciju.



Uzglabāšana

Skatiet grafisko instrukciju.

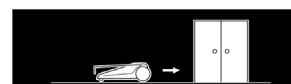

Apkope

Skatiet grafisko instrukciju.



Garantija



Katrā valstī ir spēkā mūsu atbildīgā tirdzniecības uzņēmuma izdotie garantijas nosacījumi. Garantijas termiņā Jūsu ierīces iespējamos darbības traucējumus mēs novērsīsim bez maksas, ja to cēlonis būs materiāla vai ražošanas kļūda. Garantijas gadījumā ar pirkumu apliecināšanu dokumentu vērsieties pie tirgotāja vai tuvākajā pilnvarotajā klientu apkalpošanas centrā. (Adresi skatīt aizmugurē)

Papildu informācija par garantiju (ja tāda ir pieejama) ir atrodama vietējās Kärcher tīmekļa vietnes servisa sadaļā "Lejupielādes".

Turinys

Bendrosios nuorodos.....	19
Numatomasis naudojimas.....	19
Saugos nuorodos.....	19
Aplinkos apsauga	19
Komplektacija	19
Priedai ir atsarginės dalys.....	19
Montavimas	19
Eksplotavimas.....	19
Laikymas.....	19
Techninė priežiūra.....	19
Garantija	19

Bendrosios nuorodos

  Prieš pradėdami naudoti įrenginį, perskaitykite šią originalią naudojimo instrukciją ir elkitės, kaip joje nurodyta. Išsaugokite originalią eksploataavimo instrukciją, kad galėtumėte vėliau ja pasinaudoti arba perduoti kitam savininkui.

Numatomasis naudojimas

Ši šlavimo mašina skirta nešvariems paviršiams šluoti vidaus patalpose ir lauke.

Saugos nuorodos

ĮSPĖJIMAS • Šis prietaisas nėra pritaikytas, kad juo galėtų naudotis vaikai arba asmenys su ribotais fiziniais, sensoriniais arba protiniais gebėjimais arba nepakankama patirtimi ir (arba) nepakankamomis žiniomis. • Prižiūrėkite vaikus ir užtikrinkite, kad jie nežaistų su įrenginiu. • Įrenginį naudokite tik pagal paskirtį. Atsižvelkite į konkrečios vietos sąlygas ir dirbdami su prietaisu atsižvelkite į pašalinius, pirmiausia į vaikus. **ATSARGIAI** • Kaskart prieš naudojimą patikrinkite įrenginį ir darbinius įtaisus, ar jie yra tinkamos būklės ir ar saugūs naudoti. Jeigu nustatomi pažeidimai, įtaiso nenaudokite. **PAVOJUS** • Nenaudokite prietaiso sveikatai pavojingoms medžiagoms šluoti. • Nesiurbkite rusešančių ar degančių daiktų, cigarečių nuorūkų.

Aplinkos apsauga

 Pakuotės medžiagos gali būti perdirbamos. Pakuotės atliekas prašome šalinti laikantis aplinkos apsaugos teisės aktų reikalavimų.

 Senuose prietaisuose yra vertingų ir perdirbti tinkamų medžiagų, kurios turi būti perdirbtos. Todėl pašalinkite senus prietaisus tinkamose surinkimo sistemose.

Nuorodos dėl sudedamųjų medžiagų (REACH)

Naujausią informaciją apie sudedamąsias medžiagas rasite: www.kaercher.de/REACH

Komplektacija

Įrenginio tiekiamo komplekto sudėtis parodyta ant pakuotės. Išpakavę patikrinkite, ar yra visos įrenginio detalės. Jei trūksta priedų arba yra transportavimo pažeidimų, praneškite apie tai pardavėjui.

Priedai ir atsarginės dalys

Naudokite tik originalius priedus ir originalas atsargines dalis – taip užtikrinsite, kad įrenginys veiktų patikimai ir be trikčių. Informaciją apie priedus ir atsargines dalis rasite svetainėje www.kaercher.com.

Montavimas

Žr. grafinius nurodymus.



Eksplotavimas

⚠ ATSARGIAI

Suspaudimo ir kirpimo pavojus

Judančios dalys, pavyzdžiui, diržinė pavara ir šoninės šluotos, gali sužaloti galūnes. Dirbdami laikykite kojų pirštus ir rankų pirštus atokiau nuo judančių dalių.

⚠ ATSARGIAI

Pjovimo pavojus

Išmetant aštriabriaunes šiukšles, pavyzdžiui, sudaužytą stiklą ir metalo drožles, kyla galūnių sužalojimo pavojus. Aštriabriaunes medžiagas išmeskite kartu su kitomis šiukšlėmis. Jei medžiagas pjaustote rankomis, apsaugokite rankas odinėmis darbinėmis pirštinėmis arba kitomis pirštinėmis, atspariomis pjūviams.

Žr. grafinius nurodymus.



Laikymas

Žr. grafinius nurodymus.

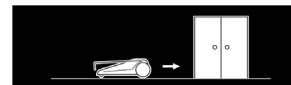

Techninė priežiūra

Žr. grafinius nurodymus.



Garantija

Kiekvienoje šalyje galioja mūsų įgaliotų pardavėjų nustatytos garantijos sąlygos. Galimus prietaiso gedimus garantijos galiojimo laikotarpiu pašalinsime nemokamai, jei tokių gedimų priežastis buvo netinkamos medžiagos ar gamybos klaidos. Dėl garantinių gedimų šalinimo kreipkitės į savo pardavėją arba artimiausią klientų aptarnavimo tarnybą pateikdami pirkinį patvirtinantį kasos kvitą.

(Adresą rasite kitoje pusėje)

Daugiau informacijos apie garantiją (jei tokia yra) rasite vietinės „Kärcher“ svetainės techninio aptarnavimo srityje, skiltyje „Atsiuntimai“.

Spis treści

Wskazówki ogólne	20
Zastosowanie zgodne z przeznaczeniem	20
Wskazówki dotyczące bezpieczeństwa	20
Ochrona środowiska	20
Zakres dostawy	20
Akcesoria i części zamienne	20
Montaż	20
Eksploatacja	20
Przechowywanie	20
Konser.	20
Gwarancja	20

Wskazówki ogólne

 Przed pierwszym uruchomieniem urządzenia należy przeczytać oryginalną instrukcję obsługi i postępować zgodnie z jej zaleceniami. Oryginalną instrukcją obsługi przechować do późniejszego wykorzystania lub dla kolejnego właściciela.

Zastosowanie zgodne z przeznaczeniem

Ta zamiatarka jest przeznaczona do czyszczenia zabrudzonych powierzchni wewnątrz i na zewnątrz budynków.

Wskazówki dotyczące bezpieczeństwa

OSTRZEŻENIE • Niniejsze urządzenie nie jest przewidziane do użytkowania przez dzieci lub osoby o ograniczonych możliwościach fizycznych, sensorycznych lub mentalnych albo takie, które nie zapoznały się z niniejszymi instrukcjami. • Należy pilnować dzieci, aby upewnić się, iż nie bawią się one urządzeniem.

• Urządzenie należy użytkować wyłącznie zgodnie z przeznaczeniem. Podczas eksploatacji urządzenia uwzględniać miejscowe warunki i zwrócić uwagę na inne osoby, zwłaszcza dzieci.

OSTROŻNIE • Przed każdym uruchomieniem sprawdzać urządzenie i akcesoria pod kątem prawidłowego stanu. Nie używać urządzenia, jeśli jego stan techniczny budzi zastrzeżenia. **NIEBEZPIECZEŃSTWO** • Nie używać urządzenia do usuwania substancji niebezpiecznych dla zdrowia. • Nie usuwać żarzących się ani płonących przedmiotów, np. niedopałków papierosów.

Ochrona środowiska

 Materiały, z których wykonano opakowania, nadają się do recyklingu. Opakowania poddać utylizacji przyjaznej dla środowiska naturalnego.

 Zużyte urządzenia zawierają cenne surowce wtórne, które należy oddać do utylizacji. W związku z tym proszę utylizować wysłużone urządzenia poprzez odpowiednie systemy zbiórki.

Wskazówki dotyczące składników (REACH)

Aktualne informacje dotyczące składników można znaleźć na stronie: www.kaercher.de/REACH

Zakres dostawy

Zakres dostawy urządzenia jest przedstawiony na opakowaniu. Podczas rozpakowywania urządzenia należy sprawdzić, czy w opakowaniu znajdują się wszystkie elementy. W przypadku stwierdzenia braków w akcesoriach lub szkód powstałych w transporcie należy zwrócić się do dystrybutora.

Akcesoria i części zamienne

Należy stosować tylko oryginalne akcesoria i części zamienne, ponieważ gwarantują one bezpieczną i bezawaryjną pracę urządzenia.

Informacje dotyczące akcesoriów i części zamiennych można znaleźć na stronie www.kaercher.com.

Montaż

Patrz instrukcje graficzne.



Eksploatacja

△ OSTROŻNIE

Niebezpieczeństwo zmiążdżenia i przecięcia

Istnieje ryzyko zranienia kończyn przez ruchome części, takie jak napęd pasowy i szczotki boczne.

Podczas eksploatacji urządzenia należy trzymać palce stóp i dłoni z dala od ruchomych części.

△ OSTROŻNIE

Niebezpieczeństwo przecięcia

Istnieje ryzyko zranienia kończyn podczas usuwania odpadów o ostrych krawędziach, takich jak potłuczone szkło i wióry metalowe.

Materiały o ostrych krawędziach należy wyrzucać razem z resztą śmieci. W przypadku ręcznego cięcia materiałów należy chronić dłonie skórzanymi rękawicami roboczymi lub innymi rękawicami odpornymi na przecięcia.

Patrz instrukcje graficzne.



Przechowywanie

Patrz instrukcje graficzne.

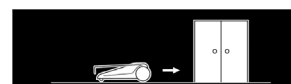

Konser.

Patrz instrukcje graficzne.



Gwarancja



W każdym kraju obowiązują warunki gwarancji określone przez dystrybutora urządzeń Kärcher. Ewentualne usterki urządzenia usuwane są w okresie gwarancji bezpłatnie, o ile spowodowane są błędem materiałowym lub produkcyjnym. W sprawach napraw gwarancyjnych prosimy kierować się z dowodem zakupu do dystrybutora lub do autoryzowanego punktu serwisowego. (Adres znajduje się na odwrocie)

Więcej informacji na temat gwarancji (jeśli są dostępne) można znaleźć w obszarze Serwis na lokalnej stronie internetowej Kärcher w sekcji "Pliki do pobrania".

Tartalom

Általános utasítások.....	21
A rendeltetésszerű használat.....	21
Biztonsági tanácsok.....	21
Környezetvédelem.....	21
Szállított tartozékok.....	21
Tartozékok és pótalkatrészek.....	21
A szerelés.....	21
Üzemeltetés.....	21
Tárolás.....	21
Karbantartás.....	21
Garancia.....	21

Általános utasítások

  Készüléke első használata előtt olvassa el ezt az eredeti kezelési útmutatót, és ennek megfelelően járjon el. Őrizze meg az eredeti kezelési útmutatót későbbi használatra vagy a következő tulajdonos számára.

A rendeltetésszerű használat

Ez a seprőgép belső és külső terek szennyezett felületeinek söprésére szolgál.

Biztonsági tanácsok

FIGYELMEZTETÉS • Ezt a készüléket gyerekek vagy csökkent fizikai, érzékszervi vagy szellemi képességű személyek, illetve az utasításokat nem ismerő személyek nem használhatják.

• Felügyelje a gyerekeket, és biztosítsa, hogy ne játszhassanak a készülékkel. • Csak rendeltetésszerűen használja a készüléket. Vegye figyelembe a helyi adottságokat, és a készülékkel való munkavégzés során ügyeljen a harmadik személyek, különösen a gyerekek biztonságára. **VIGYÁZAT** • Minden használat előtt ellenőrizze, hogy a készülék és annak tartozékai megfelelő és üzembiztos állapotban vannak-e. Ne használja a készüléket, ha annak állapota nem kifogástalan. **VESZÉLY** • Ne használja a készüléket egészségre veszélyes anyagok söprésére. • Soha ne seperjen izzó vagy égő tárgyakat, mint pl. cigarettacsikkeket.

Környezetvédelem

 A csomagolóanyag újrahasznosítható. Kérjük, környezetbarát módon semmisítse meg a csomagolást.

 Az elhasznált készülékek értékes, újrahasznosítható anyagokat tartalmaznak, amelyeket célszerű felhasználni. Ezért kérjük, hogy az elhasznált készülékeket megfelelő gyűjtőrendszer útján ártalmatlanítsa.

Összetevőkre vonatkozó utasítások (REACH)

Az összetevőkre vonatkozó aktuális információkat itt találja: www.kaercher.de/REACH

Szállított tartozékok

A készülékkel szállított tartozékok fel vannak tüntetve a csomagoláson. Kicsomagolásnál ellenőrizze, hogy megvan-e minden tartozék. Hiányzó tartozékok vagy szállítási sérülések esetén kérjük, értesítse a kereskedőt.

Tartozékok és pótalkatrészek

Csak eredeti tartozékot és eredeti pótalkatrészt alkalmazzon; ezek garantálják a készülék biztonságos és zavarmentes üzemelését.

A tartozékokra és pótalkatrészekre vonatkozóan információkat itt talál: www.kaercher.com.

A szerelés

Lásd a grafikai utasításokat.



Üzemeltetés

⚠ VIGYÁZAT

Zúzó- és nyírásveszély!

A mozgó alkatrészek, például a szíjmeghajtás és az oldalseprő miatt fennáll a végtagsérülés veszélye. Üzemeltetés közben tartsa távol a láb- és kezujait a mozgó alkatrészekről.

⚠ VIGYÁZAT

Vágásveszély

Éles szélű seprőanyagok, például törött üveg és fémforgács ártalmatlanításakor fennáll a végtagsérülés veszélye.

Az éles élű anyagokat a többi seprő anyaggal együtt borítsa ki. Ha kézzel választja szét az anyagokat, védje a kezét teljes bőr munkakesztyűvel vagy más vágásálló kesztyűvel.

Lásd a grafikai utasításokat.



Tárolás

Lásd a grafikai utasításokat.

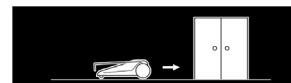

Karbantartás

Lásd a grafikai utasításokat.



Garancia

Minden országban az illetékes értékesítőnk által biztosított garanciális feltételek érvényesek. Amennyiben a garanciaidőn belül a készüléknél hibák merülnek fel, azokat díjmentesen orvosoljuk, ha az adott hibák anyag-, illetve gyártási hibák. Garanciális esetben kérjük, a számlával együtt forduljon forgalmazójához vagy a legközelebbi, arra jogosult ügyfélszolgálati irodához.



(A cím a hátoldalon található)

A garanciával kapcsolatos további információk (amennyiben elérhetők) megtekinthetők a Kärcher Magyarország Szerviz elemének „Letöltések” menüjében.

Obsah

Obecné pokyny	22
Použití v souladu s určením.....	22
Bezpečnostní pokyny.....	22
Ochrana životního prostředí.....	22
Rozsah dodávky	22
Příslušenství a náhradní díly.....	22
Montáž	22
Provoz.....	22
Skladování	22
Údržba	22
Záruka.....	22

Obecné pokyny

  Před prvním použitím přístroje si přečtěte tento originální návod k použití a postupujte podle něj. Ušchevejte originální návod k použití pro pozdější použití nebo dalšího vlastníka.



Použití v souladu s určením

Tento zametací stroj je určen k zametání znečištěných povrchů v interiéru i exteriéru.

Bezpečnostní pokyny

VAROVÁNÍ • Přístroj není určen k tomu, aby jej používaly děti nebo osoby s omezenými tělesnými, smyslovými či duševními schopnostmi nebo osoby, jenž nejsou seznámeny s těmito pokyny. • Dohlížejte na děti a zajistěte, aby si s přístrojem nehrály. • Přístroj skladujte výhradně v souladu s určením. Berte v úvahu místní okolnosti a při práci s přístrojem dbejte na třetí osoby, zejména děti. **UPOZORNĚNÍ** • Před každým spuštěním provozu zkontrolujte přístroj a příslušenství, zda jsou v řádném stavu a provozně bezpečné. Přístroj nepoužívejte, pokud není v bezchybném stavu. **NEBEZPEČÍ** • Nepoužívejte přístroj k zametání materiálů, které jsou zdraví nebezpečné. • Nevysávejte hořící nebo doutnající předměty, jako např. nedopalky cigaret.

Ochrana životního prostředí

 Obalové materiály jsou recyklovatelné. Obaly prosím likvidujte ekologickým způsobem.  Staré přístroje obsahují cenné recyklovatelné materiály, které je třeba odevzdat k zužitkování. Likvidujte proto vysloužilé přístroje prostřednictvím vhodných sběren.

Upozornění k obsaženým látkám (REACH)

Aktuální informace k obsaženým látkám naleznete na stránkách: www.kaercher.de/REACH

Rozsah dodávky

Rozsah dodávky přístroje je vyobrazen na obalu. Při vybalení zkontrolujte úplnost obsahu. V případě chybějícího příslušenství nebo výskytu poškození při přepravě informujte prosím Vašeho prodejce.

Příslušenství a náhradní díly

Používejte pouze originální příslušenství a náhradní díly, které Vám zaručují bezpečný a bezporuchový provoz přístroje. Informace o příslušenství a náhradních dílech naleznete na stránkách www.kaercher.com.

Montáž

Viz grafický návod.



Provoz

⚠ UPOZORNĚNÍ

Nebezpečí pohmoždění a říznutí

Hrozí nebezpečí poranění končetin pohyblivými částmi, jako je řemenový pohon a postranní kartáče. Během provozu držte prsty na nohou a rukou mimo pohyblivé části.

⚠ UPOZORNĚNÍ

Nebezpečí pořezání

Při likvidaci zametaného materiálu s ostrými hranami, jako jsou rozbité sklo a kovové hoblíny, hrozí nebezpečí poranění končetin. Vyklopte materiály s ostrými hranami spolu se zbývajícím zametaným materiálem. Pokud oddělujete materiály ručně, chraňte si ruce celokoženými pracovními rukavicemi nebo jinými rukavicemi odolnými proti proříznutí.

Viz grafický návod.



Skladování

Viz grafický návod.

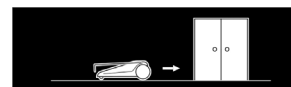

Údržba

Viz grafický návod.



Záruka

V každé zemi platí záruční podmínky vydané naší příslušnou distribuční společností. Případné závady vašeho přístroje odstraníme bezplatně během záruční lhůty, pokud jsou zaviněny vadou materiálu nebo výrobní vadou. V případě uplatnění nároků ze záruky se prosím obraťte s dokladem o koupi na svého prodejce nebo na nejbližší autorizované pracoviště zákaznického servisu.

(Adresa viz zadní stranu)

Další informace o záruce (jsou-li k dispozici) naleznete v servisní sekci na webové stránce místního zastoupení firmy Kärcher v části „Dokumenty ke stažení“.

Obsah

Všeobecné upozornenia	23
Používanie v súlade s účelom	23
Bezpečnostné pokyny	23
Ochrana životného prostredia	23
Rozsah dodávky	23
Príslušenstvo a náhradné diely	23
Montáž	23
Prevádzka	23
Skladovanie	23
Údržba	23
Záruka	23

Všeobecné upozornenia

 Pred prvým použitím prístroja si prečítajte tento originálny návod na obsluhu a riaďte sa podľa neho. Originálny návod na obsluhu si uschovajte pre neskoršie použitie alebo pre nasledujúceho majiteľa.

Používanie v súlade s účelom

Tento zametací stroj je určený na zametanie znečistených povrchov v interiéri aj exteriéri.

Bezpečnostné pokyny

VÝSTRAHA • Tento prístroj nesmú používať deti a osoby s obmedzenými telesnými, zmyslovými alebo duševnými schopnosťami alebo osoby, ktoré nie sú oboznámené s týmito pokynmi. • Dozerajte na deti, aby sa nemohli hrať so zariadením. • Prístroj používajte len v súlade s účelom. Zohľadnite miestne danosti a pri práci s prístrojom dávajte pozor na tretie osoby, obzvlášť na deti. **UPOZORNENIE** • Prístroj skontrolujte z hľadiska stavu podľa predpisov a prevádzkovej bezpečnosti. Prístroj nepoužívajte, ak nie je v bezchybnom stave. **NEBEZPEČENSTVO** • Nepoužívajte prístroj na zametanie zdraviu škodlivých látok. • Nikdy nezametajte tlejúce ani horiace predmety ako napr. cigaretové ohorky.

Ochrana životného prostredia

 Obalové materiály sú recyklovateľné. Obaly zlikvidujte ekologickým spôsobom.

 Opatrované zariadenia obsahujú cenné recyklovateľné materiály, ktoré by sa mali odovzdať na opätovné využitie. Z tohto dôvodu likvidujte svoje opotrebované prístroje prostredníctvom vhodných zberných systémov.

Informácie o obsiahnutých látkach (REACH)

Aktuálne informácie o obsiahnutých látkach sú uvedené na: www.kaercher.de/REACH

Rozsah dodávky

Rozsah dodávky zariadenia je znázornený na obale. Pri rozbaľovaní skontrolujte, či je obsah kompletný. V prípade chýbajúceho príslušenstva alebo pri výskyte poškodení spôsobených prepravou informujte Vášho predajcu.

Príslušenstvo a náhradné diely

Používajte len originálne príslušenstvo a originálne náhradné diely, pretože takéto komponenty zaručujú bezpečnú a bezporuchovú prevádzku zariadenia. Informácie o príslušenstve a náhradných dieloch sa nachádzajú na stránke www.kaercher.com.

Montáž

Pozrite si grafický návod.



Prevádzka

⚠ UPOZORNENIE

Nebezpečenstvo pomliaždenia a odstrihnutia

Na pohyblivých dieloch, ako sú remeňové pohony a bočné metly, hrozí nebezpečenstvo poranenia končatín.

Počas prevádzky udržiavajte prsty na nohách a rukách mimo pohybujúcich sa dielov.

⚠ UPOZORNENIE

Nebezpečenstvo porezania

Pri likvidácii ostrohranných smetí, ako sú sklenené črepiny a kovové triesky, hrozí nebezpečenstvo poranenia končatín. Ostrohranné materiály vyklopte spolu s ostatnými smetami. Ak budete materiály oddeľovať ručne, chráňte si ruky koženými pracovnými rukavicami alebo inými rukavicami odolnými voči prerezaniu.

Pozrite si grafický návod.



Skladovanie

Pozrite si grafický návod.

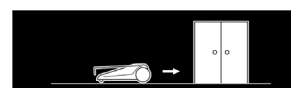

Údržba

Pozrite si grafický návod.



Záruka

V každej krajine platia záručné podmienky vydané našou príslušnou distribučnou spoločnosťou. Prípadné poruchy vášho prístroja odstránime v rámci záručnej doby zadarmo, pokiaľ ich príčinou boli materiálové alebo výrobné chyby. Pri uplatňovaní záruky sa spolu s dokladom o kúpe obráťte na svojho predajcu alebo na najbližšie autorizované servisné stredisko.

(adresa je uvedená na zadnej strane)

Ďalšie informácie o záruke (ak sú k dispozícii) nájdete v sekcii Servis na vašej miestnej webovej stránke Kärcher v časti „Na stiahnutie“.

Kazalo

Splošna navodila	24
Namenska uporaba	24
Varnostna navodila	24
Zaščita okolja	24
Obseg dobave	24
Pribor in nadomestni deli	24
Montaža	24
Obratovanje	24
Shranjevanje	24
Vzdrževanje	24
Garancija	24

Splošna navodila

 Pred prvo uporabo naprave preberite in upoštevajte ta originalna navodila za uporabo. Originalna navodila za uporabo shranite za kasnejšo uporabo ali za naslednjega uporabnika.

Namenska uporaba

Ta stroj za pometanje je zasnovan za pometanje umazanih površin v zaprtih prostorih in na prostem.

Varnostna navodila

OPOZORILO • Osebe ali otroci z zmanjšanimi telesnimi, čutnimi ali duševnimi sposobnostmi oziroma osebe, ki niso seznanjene s temi navodili, ne smejo uporabljati naprave. • Otrokom prepričajte igro z napravo. • Napravo uporabljajte samo v skladu z namenom uporabe. Upoštevajte krajevne danosti in pri delu z napravo pazite na tretje osebe, zlasti na otroke. **PREVIDNOST** • Pred vsako uporabo preverite brezhibnost in obratovalno varnost naprave in delovnih pripomočkov. Naprave ne uporabljajte, če ni v brezhibnem stanju. **NEVARNOST** • Naprave ne uporabljajte za pometanje zdravju škodljivih snovi. • Ne pometajte tleh ali gorečih predmetov, na primer cigaretnih ogorkov.

Zaščita okolja

 Pakirni material je mogoče reciklirati. Embalažo odstranite na okolju varen način.

 Stare naprave vsebujejo dragocene materiale, ki jih je mogoče reciklirati in ponovno uporabiti. Stare naprave zato odpeljite v ustrezni zbirni center.

Napotki o sestavinah (REACH)

Aktualne informacije najdete na spletnem naslovu: www.kaercher.de/REACH

Obseg dobave

Obseg dobave je upodobljen na embalaži. Pri odstranjevanju embalaže preverite, ali je vsebina popolna. Če manjka pribor ali če so med transportom nastale poškodbe, obvestite prodajalca.

Pribor in nadomestni deli

Uporabljajte samo originalni pribor in originalne nadomestne dele, ki zagotavljajo varno in nemoteno delovanje naprave. Informacije o priboru in nadomestnih delih najdete na spletnem naslovu www.kaercher.com.

Montaža

Oglejte si grafična navodila.



Obratovanje

△ PREVIDNOST

Nevarnost zmečkanja in striženja

Obstaja nevarnost telesnih poškodb okončin zaradi gibljivih delov, kot so jermenski pogon in stranske metle. Med obratovanjem ne približujte prstov na nogah in rokah premikajočim se delom.

△ PREVIDNOST

Nevarnost ureznin

Pri odstranjevanju ostrega materiala za pometanje, kot so razbito steklo in kovinski ostružki, obstaja nevarnost poškodb okončin. Materiale z ostrimi robovi odvrzite skupaj z ostalim materialom za pometanje. Če materiale odstranjujete ročno, zaščitite roke z usnjenimi delovnimi rokavicami ali drugimi rokavicami, odpornimi proti rezom.

Oglejte si grafična navodila.



Shranjevanje

Oglejte si grafična navodila.

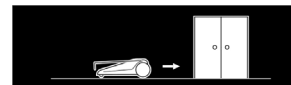

Vzdrževanje

Oglejte si grafična navodila.



Garancija

V vsaki državi veljajo garancijski pogoji, ki jih je izdala naša pristojna prodajna družba. V garancijskem roku bodo morebitne motnje v delovanju naprave odpravljene brezplačno, če je njihov vzrok napaka v materialu ali napaka v izdelavi. Pri uveljavljanju garancije zagotovite dokazilo o nakupu in stopite v stik s prodajalcem ali najbližjim servisom.

Naslov najdete na hrbtni strani.

Dodatne garancijske informacije (če so na voljo) so na voljo na servisnem območju na lokalni spletni strani podjetja Kärcher v razdelku "Prenosi".

Cuprins

Indicații generale.....	25
Utilizarea corespunzătoare	25
Indicații privind siguranța	25
Protecția mediului	25
Set de livrare.....	25
Accesorii și piese de schimb.....	25
Montajul	25
Utilizarea	25
Depozitare	25
Întreținerea.....	25
Garanție	25

Indicații generale

 Înainte de prima utilizare a aparatului, citiți aceste instrucțiuni de utilizare originale și procedați în conformitate. Păstrați instrucțiunile de utilizare originale pentru viitoarele utilizări sau pentru viitorul posesor.

Utilizarea corespunzătoare

Această mașină de măturat este proiectată pentru măturarea suprafețelor murdare în interior și în exterior.

Indicații privind siguranța

AVERTIZARE • Aparatul nu este destinat pentru utilizarea de către copii sau persoane cu abilități fizice, senzoriale ori mentale reduse, sau persoane care nu cunosc aceste instrucțiuni. • Nu lăsați copiii nesupravegheați, pentru a vă asigura că nu se joacă cu aparatul. • Folosiți aparatul doar conform destinației. Luați în considerare condițiile locale și aveți grijă în timpul lucrului cu aparatul la terțe persoane, în special la copii. **PRECAUȚIE** • Înainte de fiecare utilizare, verificați aparatul și dispozitivele de lucru în ceea ce privește starea corectă și siguranța funcționării. Nu utilizați aparatul dacă nu este în stare impecabilă. **PERICOL** • Nu utilizați aparatul pentru a mătura substanțe care sunt periculoase pentru sănătate. • Nu măturați obiecte care mocnesc sau ard, de ex. mucuri de țigară.

Protecția mediului

 Materialele de ambalare sunt reciclabile. Vă rugăm să eliminați ambalajele în mod ecologic.

 Dispozitivele scoase din uz conțin materiale reciclabile valoroase care ar trebui reciclate. Prin urmare, vă rugăm să eliminați dispozitivele scoase din uz prin intermediul unor sisteme de colectare adecvate.

Indicații referitoare la ingrediente (REACH)

Informații actuale referitoare la materialele conținute sunt disponibile la adresa: www.kaercher.de/REACH

Set de livrare

Setul de livrare a aparatului este ilustrat pe ambalaj. La despachetare, verificați dacă conținutul este complet. Informați imediat distribuitorul dacă lipsesc accesorii sau dacă există deteriorări provocate în timpul transportului.

Accesorii și piese de schimb

Utilizați numai accesorii originale și piese de schimb originale; ele asigură funcționarea în siguranță și fără avarii a aparatului. Informații despre accesorii și piesele de schimb se găsesc la adresa www.kaercher.com.

Montajul

A se vedea instrucțiunile grafice.



Utilizarea

⚠ PRECAUȚIE

Risc de strivire și forfecare

Există riscul de rănire a membrilor din cauza pieselor în mișcare, cum ar fi cureaua de transmisie și perile laterale.

Țineți-vă degetele de la picioare și de la mâini departe de piesele în mișcare în timpul funcționării.

⚠ PRECAUȚIE

Pericol de tăiere

Există riscul de rănire a membrilor atunci când se aruncă resturi cu margini ascuțite, cum ar fi sticlă spartă și așchii metalice.

Aruncați materialele cu margini ascuțite împreună cu resturile de măturat. Dacă sortați materialele manual, protejați-vă mâinile cu mănuși de lucru din piele integrală sau alte mănuși rezistente la tăieturi.

A se vedea instrucțiunile grafice.



Depozitare

A se vedea instrucțiunile grafice.

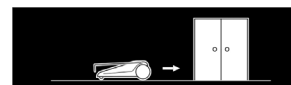

Întreținerea

A se vedea instrucțiunile grafice.



Garanție

În fiecare țară sunt valabile condițiile de garanție acordate de distribuitorul nostru din țara respectivă. Eventuale defecțiuni survenite la aparat în perioada de garanție vor fi remediate gratuit, în limita în care sunt defecțiuni de fabricație sau de material. Pentru a beneficia de garanție, prezentați-vă cu chitanța de cumpărare la comerciantul dvs. sau la cea mai apropiată unitate de service autorizată.



(Pentru adresă, consultați pagina din spate)

Pentru mai multe informații privind garanția (dacă sunt disponibile) vă rugăm accesați meniul „Descărcări” din opțiunea Service al paginii web al reprezentanței Kärcher din țara dvs.

Sadržaj

Opće napomene	26
Namjenska uporaba.....	26
Sigurnosni napuci	26
Zaštita okoliša	26
Sadržaj isporuke	26
Pribor i zamjenski dijelovi.....	26
Montaža	26
Rad	26
Čuvanje.....	26
Održavanje	26
Jamstvo	26

Opće napomene

  Prije prve uporabe uređaja pročitajte ove originalne upute za rad i postupajte u skladu s njima. Čuvajte originalne upute za rad za kasniju uporabu ili za sljedećeg vlasnika.

Namjenska uporaba

Ovaj stroj za metenje namijenjen je za čišćenje prijavih unutarnjih i vanjskih površina.

Sigurnosni napuci

UPOZORENJE • Uređaj nije namijenjen za to da ga koriste djeca ili osobe s ograničenim tjelesnim, osjetnim ili mentalnim sposobnostima ili osobe koje nisu upoznate s ovim uputama. • Djeca trebaju biti pod nadzorom kako bi se osiguralo da se ne igraju s uređajem. • Uređaj upotrebljavajte samo u skladu s njegovom namjenom. Uzmite u obzir lokalne okolnosti i pri radu s uređajem obratite pozornost na druge osobe, osobito na djecu. **OPREZ** • Prije svakog rada provjerite propisno stanje i sigurnost uređaja s radnim uređajima za rad, osobito priključnog strujnog kabela, sigurnosnog zatvarača i parnog crijeva. Uređaj ne koristite ako njegovo stanje nije bespriječno. **OPASNOST** • Nemojte koristiti uređaj za pometanje stvari opasnih po zdravlje. • Nemojte pometati užarene ili zapaljene predmete, kao npr. opuške cigareta.

Zaštita okoliša

 Ambalažni se materijali mogu reciklirati. Molimo odložite ambalažu na ekološki prihvatljiv način.

 Rabljeni uređaji sadrže vrijedne materijale koji se mogu reciklirati i koji se trebaju predati na oporabu. Stoga Vas molimo da rabljene uređaje zbrinete putem odgovarajućih sabirnih sustava.

Napomene o sastojcima (REACH)

Aktualne informacije o sastojcima možete pronaći na: www.kaercher.de/REACH

Sadržaj isporuke

Sadržaj isporuke uređaja prikazan je na ambalaži. Kod raspakiranja provjerite je li sadržaj potpun. U slučaju nedostatka pribora ili štete nastale prilikom transporta obavijestite svog prodavača.

Pribor i zamjenski dijelovi

Koristite samo originalan pribor i originalne zamjenske dijelove jer oni jamče siguran i nesmetan rad uređaja. Informacije o priboru i zamjenskim dijelovima pronađite na www.kaercher.com.

Montaža

Vidi grafičke upute.



Rad

△ OPREZ

Opasnost od prignječenja i smicanja

Postoji opasnost od ozljeda udova zbog pokretnih dijelova kao što su remenski pogon i bočne metle.

Držite tijekom rada prste na nogama i rukama podalje od pokretnih dijelova.

△ OPREZ

Opasnost od posjekotina

Postoji opasnost od ozljeda udova prilikom zbrinjavanja pometenog materijala oštih rubova poput krhotina stakla i metalnih strugotina.

Istresite materijale oštih rubova zajedno s preostalim pometenim materijalom. Ako materijale odvajate ručno, zaštitite ruke kožnim radnim rukavicama ili drugim rukavicama otpornim na posjekotine.

Vidi grafičke upute.



Čuvanje

Vidi grafičke upute.

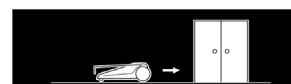

Održavanje

Vidi grafičke upute.



Jamstvo

U svakoj zemlji vrijede jamstveni uvjeti koje je izdala nadležna organizacija za distribuciju. Moguće kvarove na Vašem uređaju popravljamo besplatno unutar jamstvenog roka ako je uzrok materijalna pogreška ili pogreška u proizvodnji. U slučaju koji podliježe jamstvu obratite se s potvrdom o plaćanju Vašem prodavaču ili najbližoj ovlaštenoj servisnoj službi.



(vidi adresu na poleđini)

Daljnje informacije o jamstvu (ako postoje) možete pronaći u servisnom području vaše lokalne web stranice tvrtke Kärcher pod "Preuzimanja".

Sadržaj

Opšte napomene	27
Namenska upotreba	27
Sigurnosne napomene	27
Zaštita životne sredine	27
Obim isporuke	27
Pribor i rezervni delovi	27
Montaža	27
Rad	27
Skladištenje	27
Održavanje	27
Garancija	27

Opšte napomene

  Pre prve upotrebe uređaja, pročitajte ovo originalno uputstvo za rad i postupajte u skladu sa njim. Čuvajte originalna uputstva za upotrebu za buduću upotrebu ili za buduću vlasnike.



Namenska upotreba

Ovaj uređaj za metenje je namenjen za metenje zaprljanih površina u zatvorenom i na otvorenom prostoru.

Sigurnosne napomene

UPOZORENJE • Nije predviđeno da uređaj upotrebljavaju deca ili osobe sa ograničenim fizičkim, senzoričkim ili mentalnim sposobnostima ili osobe, koje nisu upoznate sa ovim uputstvima. • Nadgledajte decu kako biste obezbedili da se ne igraju uređajem. • Uređaj koristiti samo u skladu sa namenom. Uzmite u obzir lokalne uslove i obratite pažnju tokom rada na treća lica, naročito decu. **OPREZ** • Pre svake upotrebe proverite propisno stanje i radnu bezbednost uređaja sa radnim elementima. Nemojte koristiti uređaj ukoliko nije u besprekornom stanju. **OPASNOST** • Nemojte koristiti uređaj za metenje materija koje su opasne po zdravlje. • Nemojte da metete užarene ili zapaljive predmete, kao što su npr. opušci cigareta.

Zaštita životne sredine

 Ambalaža može da se reciklira. Molimo vas da ambalažu odložite u otpad na ekološki prihvatljiv način.  Stari uređaji sadrže dragocene materijale sa mogućnošću reciklaže, koji treba da se dostave na ponovnu preradu.  Zbog toga vas molimo da stare uređaje odlažete preko odgovarajućih sistema za prikupljanje.

Napomene o sastojcima (REACH)

Aktuelne informacije o sastojcima možete pronaći na: www.kaercher.de/REACH

Obim isporuke

Obim isporuke uređaja je prikazan na pakovanju. Prilikom otpakivanja proverite da li je sadržaj potpun. Ukoliko nedostaje pribor ili u slučaju štete nastale prilikom transporta obavestite vašeg distributera.

Pribor i rezervni delovi

Koristite samo originalni pribor i originalne rezervne delove pošto oni garantuju bezbedan rad i rad bez smetnji na uređaju. Informacije o priboru i rezervnim delovima možete pronaći na www.kaercher.com.

Montaža

Pogledati grafička uputstva.

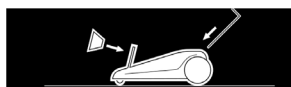

Rad

△ OPREZ

Opasnost od prignječenja i posekotina

Na pokretnim delovima, kao što su remenski pogon i bočna četka prethodno proverite opasnost od povreda udova.

Držite nožne prste i prste ruku dalje od pokretnih delova tokom rada.

△ OPREZ

Opasnost od posekotina

Prilikom odlaganja pometenog materijala sa oštrim ivicama u otpad, kao što su krhotine stakla i metalne strugotine, postoji opasnost od povreda udova.

Materijal sa oštrim ivicama istresite zajedno sa ostalim pometenim materijalom. Ako vršite ručno odvajanje materijala, zaštitite ruke radnim rukavicama od čiste kože ili drugim rukavicama otpornim na sečenje.

Pogledati grafička uputstva.



Skladištenje

Pogledati grafička uputstva.

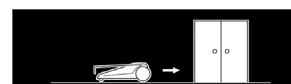

Održavanje

Pogledati grafička uputstva.



Garancija

U svakoj zemlji važe uslovi garancije koje je izdala naša nadležna distributivna organizacija. Sve smetnje na vašem uređaju ćemo otkloniti besplatno u okviru garantnog roka, ukoliko je uzrok smetnje greška u materijalu ili greška u proizvodnji. U slučaju koji podleže garanciji obratite se sa dokazom o kupovini vašem prodavcu ili najbližoj ovlašćenoj lokaciji servisne službe. (Adresu vidi na poleđini)

Dodatne informacije o garanciji (ako postoje) možete pronaći u servisnom delu vaše lokalne Kärcher internet stranice pod opcijom „Preuzimanja“.

Περιεχόμενα

Γενικές υποδείξεις.....	28
Προβλεπόμενη χρήση.....	28
Υποδείξεις ασφαλείας.....	28
Προστασία του περιβάλλοντος.....	28
Παραδοτέος εξοπλισμός.....	28
Παρελκόμενα και ανταλλακτικά.....	28
Τοποθέτηση.....	28
Λειτουργία.....	28
Αποθήκευση.....	28
Συντήρηση.....	28
Εγγύηση.....	28

Γενικές υποδείξεις

 Προτού θέσετε τη συσκευή για πρώτη φορά σε λειτουργία, διαβάστε τις παρούσες οδηγίες χρήσης και ακολουθήστε τις. Φυλάξτε τις αρχικές οδηγίες λειτουργίας για μεταγενέστερη χρήση ή για τον επόμενο ιδιοκτήτη.

Προβλεπόμενη χρήση

Αυτό το σάρωθρο προορίζεται για το σκούπισμα βρώμικων επιφανειών σε εσωτερικούς και εξωτερικούς χώρους.

Υποδείξεις ασφαλείας

ΠΡΟΕΙΔΟΠΟΙΗΣΗ • Αυτή η συσκευή δεν επιτρέπεται να χρησιμοποιείται από παιδιά ή από ενήλικες με περιορισμένες σωματικές, αισθητηριακές ή νοητικές ικανότητες καθώς ούτε και από άτομα που δεν γνωρίζουν αυτές τις οδηγίες. • **Επιβλέψτε τα παιδιά, ώστε να είστε βέβαιοι ότι δεν παίζουν με τη συσκευή.**

• Χρησιμοποιείτε το εργαλείο μόνο για τον σκοπό που προορίζεται. Λαμβάνετε υπόψη τις τοπικές συνθήκες και προσέχετε κατά τη χρήση του εργαλείου την παρουσία άλλων ανθρώπων, και ιδιαίτερα παιδιών. **ΠΡΟΣΟΧΗ** • Πριν από κάθε λειτουργία ελέγχετε την καλή κατάσταση και τη λειτουργική ασφάλεια της συσκευής και του εξοπλισμού της. Μην χρησιμοποιείτε τη συσκευή, εάν δεν λειτουργεί άψογα. **ΚΙΝΔΥΝΟΣ** • Μην χρησιμοποιείτε τη συσκευή για να σκουπίζετε ουσίες επικίνδυνες για την υγεία. • Μην σκουπίζετε ποτέ φλεγόμενα ή πυρακτωμένα αντικείμενα όπως π.χ. αποτίγαρα.

Προστασία του περιβάλλοντος

 Τα υλικά συσκευασίας είναι ανακυκλώσιμα. Ανακυκλώνετε τις συσκευασίες με περιβαλλοντικά ορθό τρόπο.

 Οι παλιές συσκευές περιέχουν πολύτιμα ανακυκλώσιμα υλικά, τα οποία θα πρέπει να διατίθενται για ανακύκλωση.

Επομένως, απορρίψτε τις παλιές συσκευές χρησιμοποιώντας κατάλληλα συστήματα συλλογής.

Υποδείξεις σχετικά με συστατικά (REACH)

Ενημερωμένες πληροφορίες σχετικά με τα συστατικά θα βρείτε στη διεύθυνση: www.kaercher.de/REACH

Παραδοτέος εξοπλισμός

Ο παραδοτέος εξοπλισμός της συσκευής απεικονίζεται επάνω στη συσκευασία. Κατά την αφαίρεση από τη συσκευασία ελέγξτε την πληρότητα των περιεχομένων. Σε περίπτωση που λείπουν παρελκόμενα ή έχουν προκληθεί ζημιές κατά τη μεταφορά, ενημερώστε τον προμηθευτή σας.

Παρελκόμενα και ανταλλακτικά

Χρησιμοποιείτε μόνο γνήσια παρελκόμενα και γνήσια ανταλλακτικά, καθώς αυτά εγγυώνται την ασφαλή και απρόσκοπτη λειτουργία της συσκευής.

Πληροφορίες σχετικά με τα παρελκόμενα και τα ανταλλακτικά θα βρείτε στη διεύθυνση www.kaercher.com.

Τοποθέτηση

Δείτε τις οδηγίες με σχήματα.



Λειτουργία

Δ ΠΡΟΣΟΧΗ

Κίνδυνος σύνθλιψης και κοπής

Στα κινούμενα μέρη όπως ο μίαντας κίνησης και η πλαϊνή σκούπα υπάρχει κίνδυνος τραυματισμού των άκρων του σώματος.

Κατά τη διάρκεια της λειτουργίας έχετε τα δάχτυλα των ποδιών και των χεριών σας μακριά από τα κινούμενα μέρη.

Δ ΠΡΟΣΟΧΗ

Κίνδυνος κοπής

Κατά την απόρριψη αιχμηρών υλικών σάρωσης όπως σπασμένα γυαλιά και μεταλλικά θραύσματα υπάρχει κίνδυνος τραυματισμού των άκρων του σώματος.

Αδειάστε τα υλικά με αιχμηρές άκρες μαζί με τα υπόλοιπα υλικά σάρωσης. Εάν βγάξετε τα υλικά με το χέρι, προστατέψτε τα χέρια σας με δερμάτινα γάντια εργασίας ή άλλα γάντια ανθεκτικά στα κοψίματα.

Δείτε τις οδηγίες με σχήματα.



Αποθήκευση

Δείτε τις οδηγίες με σχήματα.

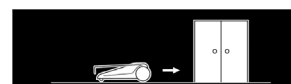

Συντήρηση

Δείτε τις οδηγίες με σχήματα.



Εγγύηση

Σε κάθε χώρα ισχύουν οι όροι εγγύησης οι οποίοι εκδίδονται από την αρμόδια εταιρεία διανομής μας. Τυχόν βλάβες στη συσκευή σας επιδιορθώνονται από εμάς χωρίς χρέωση εντός της προθεσμίας εγγύησης, εφόσον οφείλονται σε σφάλμα υλικού ή κατασκευής. Σε περίπτωση εγγύησης απευθυνθείτε στον προμηθευτή σας ή στο πλησιέστερο εξουσιοδοτημένο συνεργείο, προσκομίζοντας το παραστατικό της αγοράς.



(για διευθύνσεις βλέπε την πίσω σελίδα)

Περαιτέρω πληροφορίες για την εγγύηση (εάν υπάρχουν) θα βρείτε στην καρτέλα σέρβις της τοπικής ιστοσελίδας της Kärcher στην ενότητα "Downloads".

Содержание

Общие указания.....	29
Использование по назначению.....	29
Указания по технике безопасности.....	29
Защита окружающей среды.....	29
Комплект поставки.....	29
Принадлежности и запасные части.....	29
Монтаж.....	29
Эксплуатация.....	29
Хранение.....	29
Техническое обслуживание.....	29
Гарантия.....	29

Общие указания

  Перед первым использованием устройства следует ознакомиться с данной оригинальной инструкцией по эксплуатации и действовать в соответствии с ней. Сохранять оригинальную инструкцию по эксплуатации для дальнейшего пользования или для следующего владельца.

Использование по назначению

Эта подметальная машина предназначена для подметания грязных поверхностей внутри и снаружи помещений.

Указания по технике безопасности

ПРЕДУПРЕЖДЕНИЕ • Устройство не предназначено для использования детьми или лицами с ограниченными физическими, сенсорными или умственными способностями или лицами, не ознакомленными с этими инструкциями. • Следить за тем, чтобы дети не играли с устройством. • Использовать устройство только по назначению. Учитывать местные особенности и при работе с устройством следить за третьими лицами, находящимися поблизости, особенно детьми.

ОСТОРОЖНО • Перед каждым использованием проверять надлежащее состояние и безопасность эксплуатации устройства и его рабочих приспособлений. Не использовать устройство, если состояние не идеальное. **ОПАСНОСТЬ** • Не используйте устройство для сбора опасных или вредных веществ. • Не собирайте горящие или тлеющие предметы, например, окурки.

Защита окружающей среды

 Упаковочные материалы поддаются вторичной переработке. Упаковку необходимо утилизировать без ущерба для окружающей среды.

 Отслужившие устройства содержат пригодные для вторичного использования ценные материалы, которые должны передаваться на переработку. Поэтому утилизацию данных старых аппаратов следует выполнять через подходящие системы сбора.

Указания по ингредиентам (REACH)

Для получения актуальной информации о компонентах см. www.kaercher.de/REACH

Комплект поставки

Комплектация устройства указана на упаковке. При распаковке устройства проверить комплектацию. При обнаружении недостающих принадлежностей или повреждений, полученных во время транспортировки, следует уведомить торговую организацию, продавшую устройство.

Принадлежности и запасные части

Использовать только оригинальные принадлежности и запасные части. Только они гарантируют безопасную и бесперебойную работу устройства.

Для получения информации о принадлежностях и запчастях см. www.kaercher.com.

Монтаж

См. графическую инструкцию.



Эксплуатация

△ ОСТОРОЖНО

Опасность защемления и пореза

Существует риск травмирования конечностей движущимися частями, такими как ременный привод и боковые щетки.

Во время работы держите пальцы рук и ног подальше от движущихся частей.

△ ОСТОРОЖНО

Опасность пореза

Существует риск травмирования конечностей при выбрасывании мусора с острыми краями, например битого стекла и металлической стружки.

Выбрасывайте материалы с острыми краями вместе с оставшимся мусором. Если вы разделяете материалы вручную, защитите руки полностью кожаными рабочими перчатками или другими устойчивыми к порезам перчатками.

См. графическую инструкцию.



Хранение

См. графическую инструкцию.

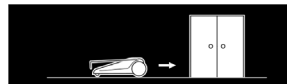

Техническое обслуживание

См. графическую инструкцию.

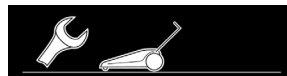

Гарантия

В каждой стране действуют соответствующие условия гарантии, установленные нашей дочерней бытовой компанией. Возможные неисправности устройства в течение гарантийного срока мы устраняем бесплатно, если причина заключается в дефектах материалов или производственном браке. В случае возникновения претензий в течение гарантийного срока просьба обращаться с чеком о покупке в торговую организацию, продавшую изделие, или в ближайшую уполномоченную службу сервисного обслуживания.

(Адрес указан на обороте)

Дополнительную информацию о гарантии (при наличии) можно найти в области сервисного обслуживания на местном веб-сайте Kärcher в разделе «Загрузки».

Дата выпуска отображается на заводской табличке либо в формате ММ/YYYY, где ММ - месяц производства, YYY - год производства, либо в закодированном виде.

При этом отдельные цифры имеют следующее значение:

Пример: 30290

3 год выпуска

0 столетие выпуска

2 десятилетие выпуска

9 вторая цифра месяца выпуска



0 первая цифра месяца выпуска

Таким образом, в данном примере код 30290 означает дату выпуска 09/(2)023.

Зміст

Загальні вказівки	30
Використання за призначенням	30
Вказівки з техніки безпеки	30
Охорона довкілля	30
Комплект поставки	30
Приладдя та запасні деталі	30
Монтаж	30
Експлуатація	30
Зберігання	30
Технічне обслуговування	30
Гарантія	30

Загальні вказівки

  Перед першим використанням пристрою слід ознайомитися з цією оригінальною інструкцією з експлуатації і діяти відповідно до неї. Зберігати оригінальну інструкцію з експлуатації для подальшого користування або для наступного власника.

Використання за призначенням

Ця підмітальна машина призначена для підмітання брудних поверхонь всередині та зовні приміщень.

Вказівки з техніки безпеки

ПОПЕРЕДЖЕННЯ • Пристрій не призначений для використання дітьми та особами з обмеженими фізичними, сенсорними або розумовими здібностями, а також особами, не ознайомленими з цими інструкціями. • Стежити за тим, щоб діти не грали з пристроєм. • Використовувати пристрій лише за призначенням. Враховувати умови місцевості, під час роботи з пристроєм необхідно звертати увагу на третіх осіб, особливо на дітей.

ОБЕРЕЖНО • Перед кожним використанням перевіряти належний стан і безпеку експлуатації пристрою та його робочих пристосувань. Не використовувати пристрій, якщо стан не ідеальний. **НЕБЕЗПЕКА** • Не використовуйте пристрій для збирання небезпечних для здоров'я речовин.

• Не збирайте предмети, що горять або тліють, наприклад, недопалки.

Охорона довкілля

 Пакувальні матеріали придатні до вторинної переробки. Упаковку необхідно утилізувати без шкоди для довкілля.

 Відпрацьовані пристрої містять цінні матеріали, які можуть перероблятися та підлягають передачі до пунктів прийому вторинної сировини. Тому старі пристрої слід утилізувати за допомогою спеціальних систем збору сміття.

Вказівки щодо компонентів (REACH)

Актуальні відомості про компоненти наведені на сайті: www.kaercher.de/REACH

Комплект поставки

Комплектація пристрою зазначена на упаковці. Під час розпакування пристрою перевірити комплектацію. У разі нестачі приладдя або ушкодженя, отриманих під час транспортування, слід повідомити про це торговельній організації, яка продала пристрій.

Приладдя та запасні деталі

Слід використовувати лише оригінальне приладдя та оригінальні запасні частини, тому що саме вони гарантують безпечну та безперебійну експлуатацію пристрою. Інформація щодо приладдя та запасних частин міститься на сайті www.kaercher.com.

Монтаж

Див. графічну інструкцію.



Експлуатація

⚠ ОБЕРЕЖНО

Небезпека защемлення та порізу

Існує ризик травмування кінцівок рухомими частинами, як-от ремінний привід і бічні щітки.

Під час роботи тримайте пальці рук і ніг подалі від рухомих частин.

⚠ ОБЕРЕЖНО

Небезпека порізу

Існує ризик травмування кінцівок під час утилізації сміття з гострими краями, наприклад битого скла та металевої стружки.

Викидайте матеріали з гострими краями разом з рештою сміття. Якщо ви розділяєте матеріали вручну, захистіть руки повністю шкіряними робочими рукавичками або іншими рукавичками, стійкими до порізів.

Див. графічну інструкцію.



Зберігання

Див. графічну інструкцію.

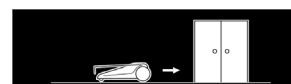

Технічне обслуговування

Див. графічну інструкцію.



Гарантія

У кожній країні діють відповідні гарантійні умови, встановлені уповноваженою організацією збуту нашої продукції в цій країні. Можливі несправності пристрою протягом гарантійного строку ми усуваємо безкоштовно, якщо причина несправності полягає в дефектах матеріалів або виробничому браку. У разі виникнення претензій протягом гарантійного строку прохання звертатися, маючи при собі чек про покупку, до торговельної організації, що продала продукт, або до найближчої уповноваженої служби сервісного обслуговування.



(Адреси див. на звороті)

Додаткову інформацію про гарантію (за наявності) можна знайти в області сервісного обслуговування місцевого вебсайту Kärcher у розділі «Завантаження».

Съдържание

Общи указания	31
Употреба по предназначение	31
Указания за безопасност	31
Защита на околната среда	31
Обхват на доставка	31
Акcesoари и резервни части	31
Монтаж	31
Експлоатация	31
Съхранение	31
Поддръжка	31
Гаранция	31

Общи указания

  Преди първото използване на уреда прочетете това оригинално ръководство за експлоатация и действайте съответно. Запазете оригиналното ръководство за експлоатация за последващо използване или за следващия собственик.



Употреба по предназначение

Тази метачно-сметосъбираща машина е предназначена за метене на замърсени повърхности на закрито и във външната област.

Указания за безопасност

ПРЕДУПРЕЖДЕНИЕ • Уредът не е предназначен за употреба от деца или лица с ограничени физически, сензорни или умствени способности, или от лица, които не са запознати с настоящите инструкции. • Децата трябва да бъдат под надзор, за да се гарантира, че не си играят с уреда. • Използвайте уреда само по предназначение. Съблюдавайте местните условия и при работата с уреда следете за трети лица, особено деца. **ПРЕДПАЗЛИВОСТ** • Преди всяка употреба проверявайте уреда с работните приспособления за изправно състояние и експлоатационна безопасност. Не използвайте уреда, ако състоянието му не е безупречно. **ОПАСНОСТ** • Не използвайте уреда за почистване на вещества, опасни за здравето. • Не събирайте горещи или тлеещи предмети като напр. цигарени угарки.

Защита на околната среда

 Опаковъчните материали подлежат на рециклиране. Моля, изхвърляйте опаковките по съобразен с околната среда начин.  Старите уреди съдържат ценни материали, подлежащи на рециклиране, които могат да бъдат употребени повторно. Затова ги изхвърляйте, като използвате подходящи системи за събиране.

Указания за съставни вещества (REACH)

Актуална информация за съставките ще намерите на интернет страница: www.kaercher.de/REACH

Обхват на доставка

Обхватът на доставката на уреда е изобразен върху опаковката. При разопаковане проверете съдържането за цялост. При липсващи акcesoари или при транспортни щети, моля, обърнете се към Вашия дистрибутор.

Акcesoари и резервни части

Използвайте само оригинални акcesoари и оригинални резервни части, по този начин осигурявате безопасната и безпроблемна експлоатация на уреда. Информация относно акcesoари и резервни части ще намерите тук: www.kaercher.com.

Монтаж

Вижте графичната инструкция.



Експлоатация

△ ПРЕДПАЗЛИВОСТ

Опасност от притискане и срязване

Съществува опасност от нараняване на крайниците от движещи се части, като ремъчното задвижване и страничните четки.

По време на експлоатацията дръжте пръстите на краката и ръцете си далеч от движещите се части.

△ ПРЕДПАЗЛИВОСТ

Опасност от срязване

При изхвърляне на материали за измитане с остри ръбове, като счупени стъкла и метални стружки, съществува опасност от нараняване на крайниците.

Изхвърляйте материалите за измитане с остри ръбове заедно с останалите материали за измитане. Ако отделяте материалите на ръка, защитете ръцете си с работни ръкавици от естествена кожа или други ръкавици, устойчиви на срязване.

Вижте графичната инструкция.



Съхранение

Вижте графичната инструкция.

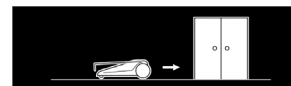

Поддръжка

Вижте графичната инструкция.



Гаранция

Във всяка държава са валидни издадените от нашия оторизиран дистрибутор гаранционни условия. Евентуални повреди на Вашия уред ще отстраним в рамките на гаранционния срок безплатно, ако се касае за дефект в материалите или производствен дефект. В случай на предявяване на право на гаранция, се обърнете към Вашия дистрибутор или към най-близкия оторизиран сервис, като представите касовата бележка.

(Адрес, вж. задната страна)

Допълнителна гаранционна информация (ако има такава) можете да намерите в страницата „Сервиз“ на местния уебсайт на Kärcher в раздел „Изтегляне“.

目次

一般的な注意事項	32
規定に沿った使用	32
安全注意事項	32
環境保護	32
同梱品	32
アクセサリとスペアパーツ	32
取り付け	32
操作	32
ストレージ	32
整備	32
保証	32

一般的な注意事項

 装置の初期使用前に、この取扱説明書を読んで、指示に従ってください。本取扱説明書を、後の使用あるいは次の所有者のために保存してください。

規定に沿った使用

このスイーパーは、屋内および屋外の汚れた表面を掃き掃除することを想定して設計されています。

安全注意事項

警告 ● この機器は、子供や身体的、感覚的、精神的能力が制限された人、またはこれらの指示に不慣れな人が使用することを意図していません。● 子供が装置を玩具として遊ばないように監督してください。● 機器は規定に従ってのみ、使用してください。機器を操作するときは、周辺の状況を考慮し、第三者、特に子供に注意してください。 **注意** ● 使用前に、作業装置を備えたスイーパーが故障しておらず、使用するのに適切な状態であることを確認してください。機器の状態が完璧でない場合は、使用しないでください。 **危険** ● この機器は、健康に有害な物質の掃除には使用しないでください。● タバコの吸い殻など、燃えているものや火の付いているものを 掃除しないでください。

環境保護

 梱包材はリサイクル可能です。梱包材は環境に適した方法で廃棄してください。

 古い装置には、再利用を対象としたリサイクル可能な貴重品が含まれています。適切な回収システムを用いて、古い機器を廃棄してください。

物質についての注意事項 (REACH)

内容物に関する最新情報は、www.kaercher.de/REACH を参照してください

同梱品

本装置の同梱品は包装材の上に表示されています。開梱の際に内容物が揃っているか確認してください。付属品が欠けている場合や輸送による損傷があった場合は販売業者にご連絡ください。

アクセサリとスペアパーツ

純正のアクセサリおよび純正のスペアパーツのみ使用してください。これにより装置の安全で、トラブルの無い動作の保証が約束されます。

アクセサリやスペアパーツに関する詳細については、<https://www.kaercher.com/jp/professional.html> をご参照ください。

取り付け

イラストの説明書を参照してください。



操作

△ 注意

挟み込みやせん断の危険!

ベルトドライブやサイドブラシなどの可動部によって手足を負傷する危険があります。

操作中は、つま先や指を可動部に近づけないでください。

△ 注意

切り傷の危険

割れたガラスや金属くずのような鋭利な破片を処理する際、手足を負傷する危険があります。

鋭利なものは他のゴミと一緒に捨ててください。手で物を切り離す場合は、フルレザの作業用手袋など、耐切創性のある手袋で手を保護してください。

イラストの説明書を参照してください。



ストレージ

イラストの説明書を参照してください。

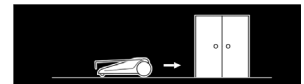

整備

イラストの説明書を参照してください。



保証

国ごとに弊社の販売会社が発行する保証条件が有効です。保証期間中は、資材または製造上の欠陥が原因とみられる装置の故障に関しては無料で修理いたします。保証請求の際はレシートを販売店またはお近くの認可カスタマーサービスを提示してください。

(住所は裏面をご覧ください)

その他の保証情報(ある場合)は、お近くのケルヒャーウェブサイトのサービスエリアの「ダウンロード」でご覧いただけます。



THANK YOU!

MERCI! DANKE! ¡GRACIAS!



Registrieren Sie Ihr Produkt und profitieren Sie von vielen Vorteilen.

Register your product and benefit from many advantages.

Enregistrez votre produit et bénéficiez de nombreux avantages.

Registre su producto y aproveche de muchas ventajas.

www.kaercher.com/welcome



Bewerten Sie Ihr Produkt und sagen Sie uns Ihre Meinung.

Rate your product and tell us your opinion.

Évaluer votre produit et dites-nous votre opinion.

Reseñe su producto y díganos su opinión.

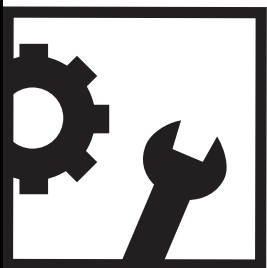

www.kaercher.com/dealersearch

Alfred Kärcher SE & Co. KG

Alfred-Kärcher-Str. 28-40

71364 Winnenden (Germany)

