

## BLV 36-240 Battery



Deutsch	6
English	13
Français	20
Italiano	28
Nederlands	35
Español	42
Português	49
Dansk	57
Norsk	63
Svenska	70
Suomi	77
Ελληνικά	83
Türkçe	91
Русский	98
Magyar	106
Čeština	113
Slovenščina	120
Polski	127
Românește	134
Slovenčina	141
Hrvatski	148
Srpski	155
Български	162
Eesti	170
Latviešu	177
Lietuviškai	184
Українська	191
Қазақша	199
日本語	207
العربية	214



Register  
your product  
[www.kärcher.com/welcome](http://www.kärcher.com/welcome)



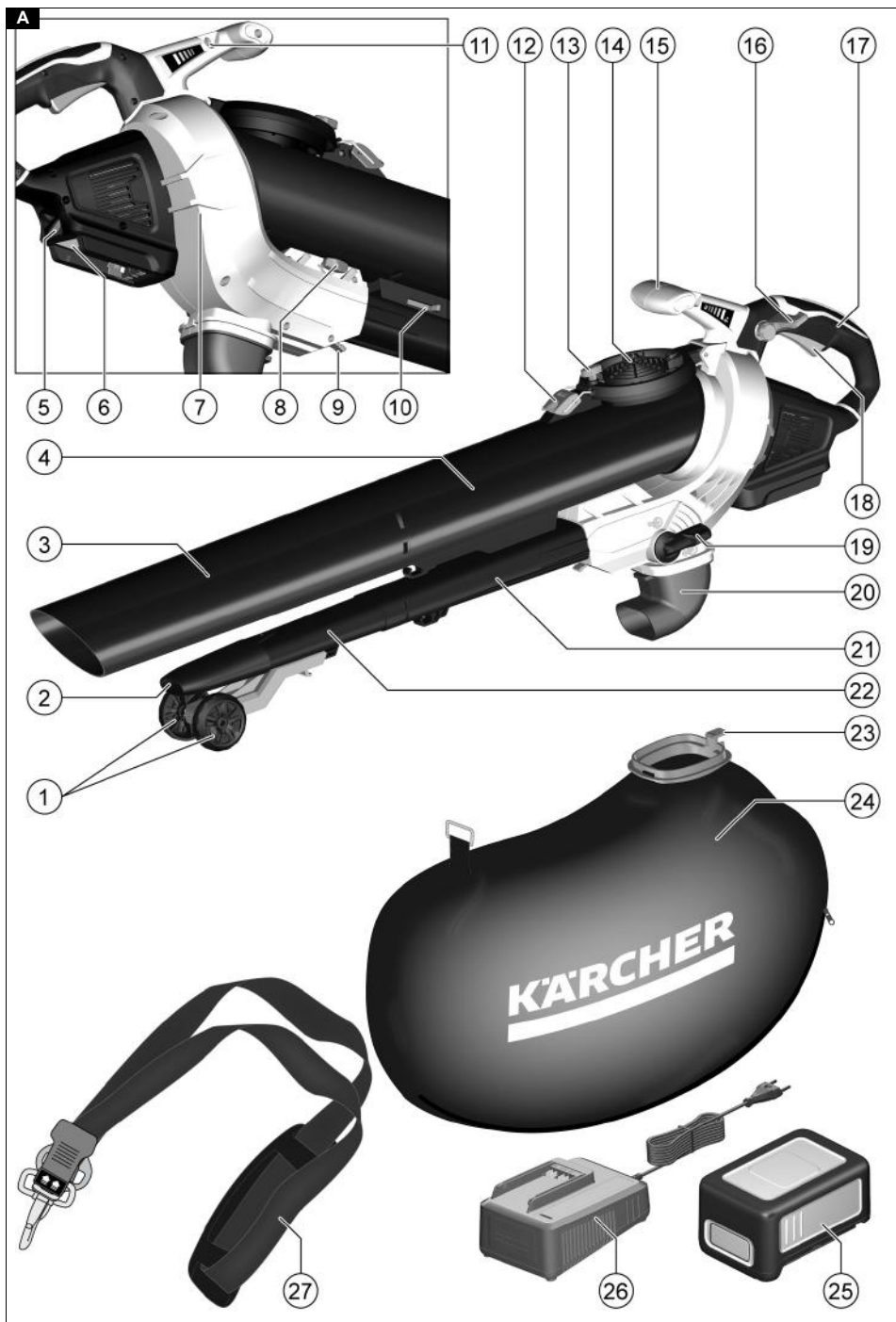

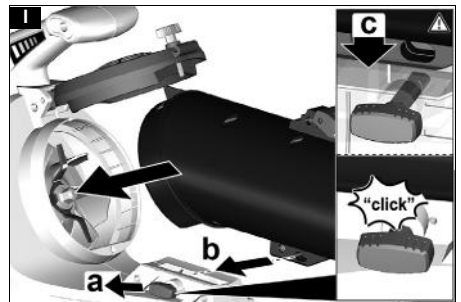
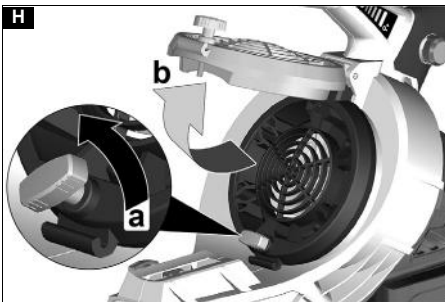
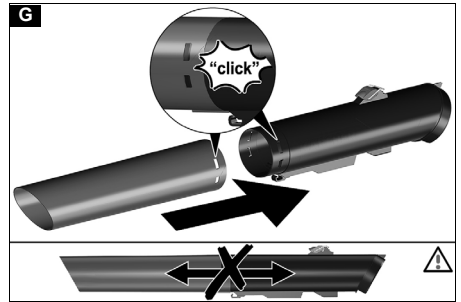
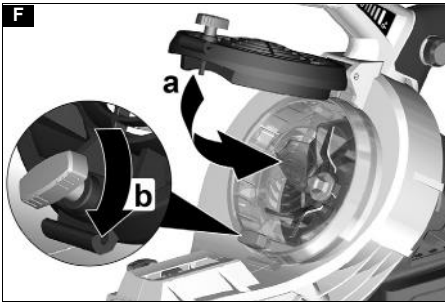
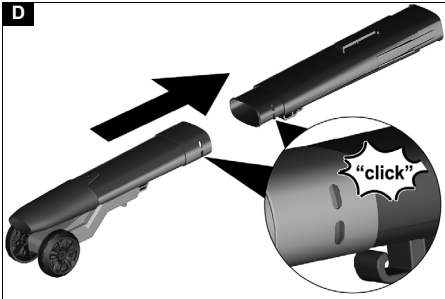
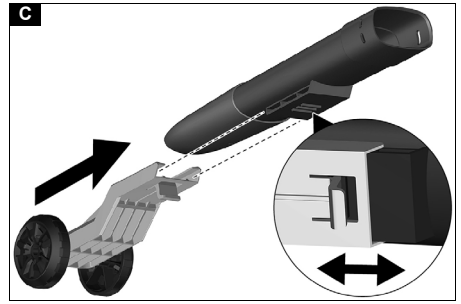
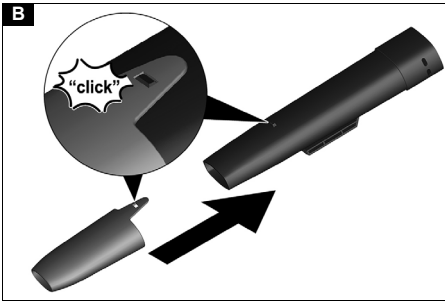

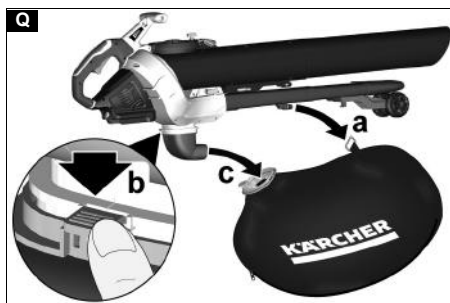
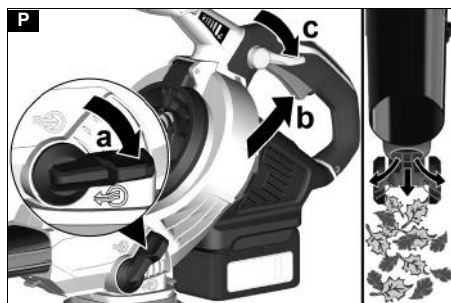
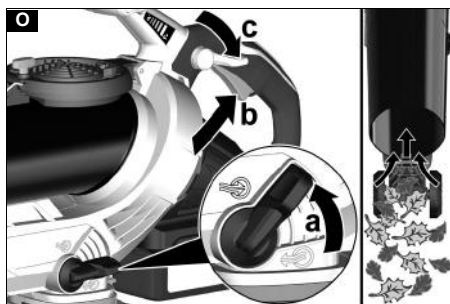
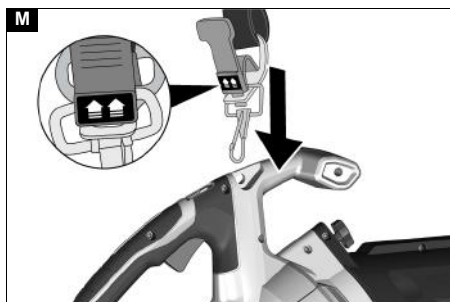
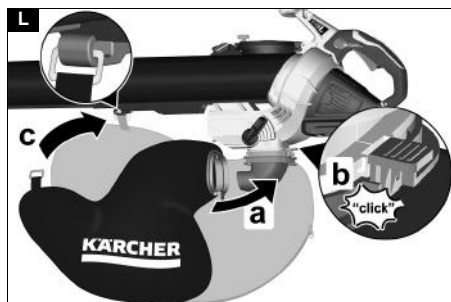
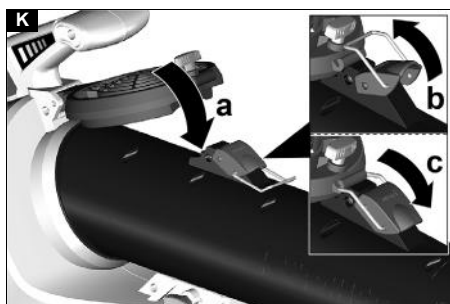
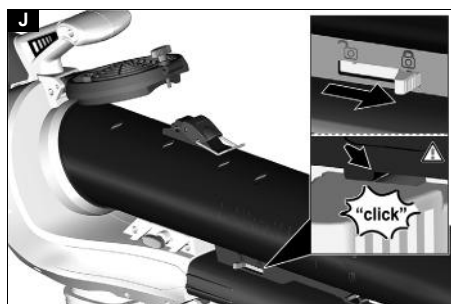

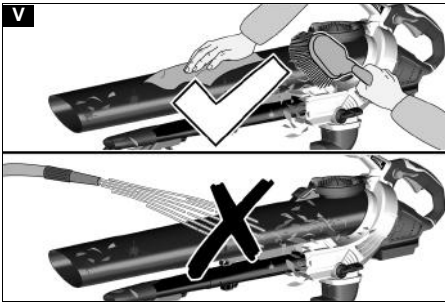
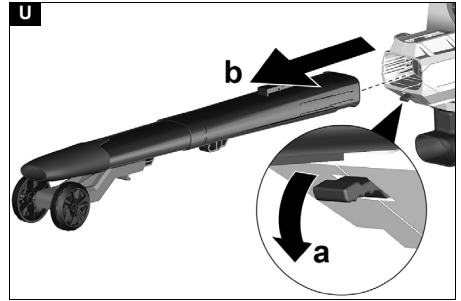
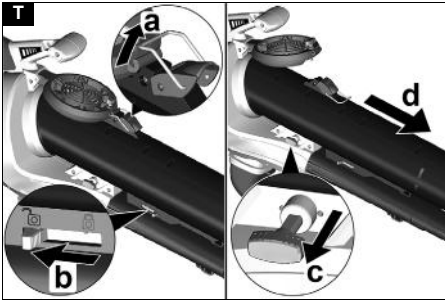
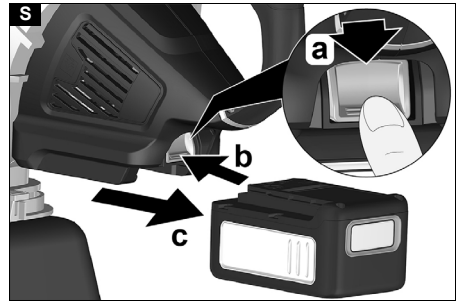

## Inhalt

Allgemeine Hinweise .....	6
Sicherheitshinweise .....	6
Bestimmungsgemäße Verwendung .....	8
Umweltschutz .....	8
Zubehör und Ersatzteile .....	8
Lieferumfang .....	8
Sicherheitseinrichtungen .....	8
Symbole auf dem Gerät .....	8
Gerätebeschreibung .....	9
Montage .....	9
Bedienung .....	10
Transport und Lagerung .....	11
Pflege und Wartung .....	11
Hilfe bei Störungen .....	12
Garantie .....	12
Technische Daten .....	12
EU-Konformitätserklärung .....	12

## Allgemeine Hinweise



Lesen Sie vor der ersten Benutzung des Geräts diese Sicherheitshinweise, diese Originalbetriebsanleitung, die dem Akkupack beiliegenden Sicherheitshinweise und die beiliegende Originalbetriebsanleitung Akkupack / Standardlagergerät. Handeln Sie danach. Bewahren Sie die Hefte für den späteren Gebrauch oder für Nachbesitzer auf.

Neben den Hinweisen in der Betriebsanleitung müssen Sie die allgemeinen Sicherheits- und Unfallverhütungsvorschriften des Gesetzgebers berücksichtigen.

## Sicherheitshinweise

### Gefahrenstufen

#### **⚠ GEFAHR**

• Hinweis auf eine unmittelbar drohende Gefahr, die zu schweren Körperverletzungen oder zum Tod führt.

#### **⚠ WARNUNG**

• Hinweis auf eine möglicherweise gefährliche Situation, die zu schweren Körperverletzungen oder zum Tod führen kann.

#### **⚠ VORSICHT**

• Hinweis auf eine möglicherweise gefährliche Situation, die zu leichten Verletzungen führen kann.

#### **ACHTUNG**

• Hinweis auf eine möglicherweise gefährliche Situation, die zu Sachschäden führen kann.

### Allgemeine Sicherheitshinweise

**⚠ GEFAHR** • Schwere Verletzungen durch unkonzentriertes Arbeiten. Verwenden Sie das Gerät nicht, wenn Sie unter dem Einfluss von Drogen, Alkohol oder Medikamenten stehen oder müde sind.

**⚠ WARNUNG** • Lesen Sie alle Sicherheitshinweise und Anweisungen. Versäumnisse bei der Einhaltung der Sicherheitshinweise und Anweisungen können elektrischen Schlag und / oder schwere Verletzungen verursachen. **Bewahren Sie alle Sicherheitshinweise und Anweisungen für die Zukunft auf.**

• Das Gerät ist nicht dafür bestimmt, durch Kinder oder Personen mit eingeschränkten physischen, sensorischen oder geistigen Fähigkeiten oder Personen, die

mit diesen Anweisungen nicht vertraut sind, verwendet zu werden. Lokale Bestimmungen können das Alter des Bedieners einschränken. • Stellen Sie sicher, dass alle Schutzvorrichtungen und Griffe ordnungsgemäß und sicher befestigt und in gutem Zustand sind. • Stellen Sie vor dem Betrieb sicher, dass das Gerät, alle Bedienelemente und Sicherheitsvorrichtungen ordnungsgemäß funktionieren. • Betreiben Sie das Gerät niemals, wenn der Ein-/ Ausschalter am Handgriff nicht ordnungsgemäß ein- oder ausschaltet. • Prüfen Sie das Gehäuse vor jeder Verwendung auf Beschädigungen. • Ersetzen Sie abgenutzte oder beschädigte Teile satzweise, um die Balance zu erhalten. • Halten Sie Kinder und andere Personen aus dem Arbeitsbereich fern, während Sie das Gerät verwenden. • Stellen Sie sicher, dass die Belüftungsöffnungen frei von Ablagerungen sind. • Gegenstände können vom Luftstrom über eine beträchtliche Distanz geblasen werden. Untersuchen Sie den Arbeitsbereich vor der Verwendung gründlich auf Gegenstände wie Steine, zerbrochenes Glas, Nägel, Draht oder Fäden und entfernen Sie diese. • Verletzungsgefahr durch ausgeworfenes Material. Betreiben Sie das Gerät nicht auf gepflastertem Untergrund oder Schotter. • Betreiben Sie das Gerät nur auf einem festen, ebenen Untergrund und in der empfohlenen Position.

**⚠ VORSICHT** • Machen Sie sich mit den Bedienelementen und dem ordnungsgemäßen Gebrauch des Geräts vertraut. • Tragen Sie vollen Gehörschutz, wenn Sie das Gerät benutzen. Das Gerät ist extrem laut und kann zu einem dauerhaften Gehörschaden führen, wenn Sie die Anweisungen zu Exposition, Lärmreduzierung und Gehörschutz nicht streng befolgen. • Tragen Sie vollen Augenschutz, wenn Sie das Gerät benutzen. Der Hersteller empfiehlt dringend eine volle Gesichtsmaske oder eine voll geschlossene Schutzbrille zu tragen. Normale Brillen oder Sonnenbrillen bieten keinen Schutz vor geschleuderten Gegenständen. • Verletzungsgefahr, wenn locker sitzende Kleidung, Haare oder Schmuck in den Lufteinlass des Geräts gesaugt werden. Binden Sie lange Haare über Schulterhöhe zurück. • Tragen Sie beim Arbeiten mit dem Gerät lange, schwere Hosen, festes Schuhwerk und gut sitzende Handschuhe. Arbeiten Sie nicht barfuß. Tragen Sie keinen Schmuck, keine Sandalen oder kurze Hosen.

**ACHTUNG** • Der Bediener des Geräts ist für Unfälle mit anderen Personen oder deren Eigentum verantwortlich.

**Hinweis** • In einigen Regionen können Vorschriften die Verwendung dieses Geräts beschränken. Lassen Sie sich von Ihrer örtlichen Behörde beraten. • Lassen Sie beschädigte oder unlesbare Warnschilder auf dem Gerät vom autorisierten Kundendienst ersetzen. • Lösen Sie vor der Verwendung des Akku-Saugbläasers Verschmutzungen mit Rechen und Besen.

### Sicherer Betrieb

**⚠ GEFAHR** • Der Betrieb in explosionsgefährdeten Bereichen ist untersagt.

**⚠ WARNUNG** • Halten Sie einen Mindestabstand von 15 m zu Personen und Tieren ein. Stoppen Sie das Gerät, wenn jemand diesen Bereich betritt. • Halten Sie Gesicht und Körper von der Zufuhröffnung fern. • Stellen Sie sicher, dass die Zufuhrkammer leer ist, bevor Sie das Gerät starten. • Halten Sie Ihre Hände oder andere Körperteile nicht in die Zufuhrkammer,

den Auswurfschacht oder in die Nähe anderer sich bewegender Teile. ● Verwenden Sie das Gerät nicht bei Blitzschlaggefahr. ● Sie brauchen einen unbehinderten Blick auf den Arbeitsbereich, um mögliche Gefahren zu erkennen. Verwenden Sie das Gerät nur bei guter Beleuchtung. ● Laufen Sie nicht, sondern gehen Sie bei der Arbeit mit dem Gerät. Gehen Sie nicht rückwärts. Vermeiden Sie eine abnormale Körperhaltung, sorgen Sie für einen festen, sicheren Stand und halten Sie das Gleichgewicht. ● Verwenden Sie das Gerät niemals mit defekten Schutzvorrichtungen oder ohne Sicherheitsvorrichtungen, wie z. B. montiertem Kehrgutfänger.

● Stoppen Sie das Gerät sofort und prüfen Sie auf Schäden bzw. identifizieren Sie die Ursache der Vibration, wenn das Gerät heruntergefallen ist, einen Schlag erhalten hat oder ungewöhnlich vibriert. Lassen Sie Schäden durch den autorisierten Kundendienst reparieren oder das Gerät austauschen. ● Schalten Sie das Gerät im Falle eines Unfalls oder einer Betriebsstörung sofort aus und entfernen Sie den Akkupack. Das Gerät darf erst wieder in Betrieb genommen werden, wenn es von einem autorisierten Kundendienst überprüft wurde. ● Verletzungsgefahr an rotierenden Teilen. Schalten Sie den Motor aus, entfernen Sie den Akkupack und stellen Sie sicher, dass alle beweglichen Teile vollständig angehalten sind:

- Bevor Sie das Gerät unbeaufsichtigt lassen.
- Bevor Sie Blockierungen entfernen oder das Rohr reinigen.
- Bevor Sie das Gerät prüfen, nachdem es von einem Fremdkörper getroffen wurde.
- Bevor Sie das Gerät prüfen, warten oder an dem Gerät arbeiten.

**⚠ VORSICHT** • Der Betrieb ähnlicher Werkzeuge in der Umgebung erhöht das Risiko von Gehörschäden und die Wahrscheinlichkeit möglicher Gefahren zu überhören, z. B. Personen, die Ihren Arbeitsbereich betreten. ● Nehmen Sie keine Änderungen am Gerät vor und verwenden Sie nur Zubehör und Ersatzteile, die vom Hersteller empfohlen sind.

**Hinweis** • Betreiben Sie das Gerät nur zu angemessenen Zeiten. Beachten Sie dazu auch örtliche Vorschriften und Verordnungen. Bei Betrieb früh am Morgen oder spät am Abend können andere Personen gestört werden.

#### Sicherer Betrieb Akku-Bläser

**⚠ VORSICHT** • Gesundheitsgefährdung durch das Einatmen von Staub. Tragen Sie bei der Arbeit mit dem Gerät eine Atemschutzmaske. ● Befeuchten Sie staubige Oberflächen, um die Staubbelastung zu senken. ● Betreiben Sie das Gerät nicht in der Nähe eines geöffneten Fensters. ● Richten Sie die Gebläsedüse niemals auf Personen oder Tiere.

**ACHTUNG** • Schäden am Gerät, wenn Kehrgut in den Lufterlass gesaugt wird. Legen Sie das Gebläse nicht auf oder in die Nähe von losem Kehrgut. ● Stecken Sie niemals Gegenstände in die Gebläserohre.

**Hinweis** • Verwenden Sie die Verlängerung der Düse, so dass der Luftstrom nah am Boden und effektiv arbeiten kann.

#### Sicherer Betrieb Akku-Sauger

**⚠ WARNUNG** • Verletzungsgefahr, wenn der Akku-Saugbläser im Saugmodus nur mit dem oberen Saugrohr verwendet wird. Sie müssen das obere und untere Saugrohr vor dem ersten Einsatz miteinander

verbinden. ● Verletzungsgefahr durch umherfliegendes Kehrgut. Verwenden Sie den Akku-Sauger niemals ohne den montierten Fangsack. Stellen Sie vor dem Betrieb sicher, dass der Fangsack in gutem Zustand und vollständig geschlossen ist. ● Verletzungsgefahr und Schäden am Gerät. Saugen Sie mit dem Gerät keine scharfen oder größeren Gegenstände auf, wie z. B. Scherben, Steine, Flaschen, Dosen oder Metallstücke. ● Feuer im Fangsack. Saugen Sie keine brennenden oder glühenden Gegenstände auf, wie z. B. Zigaretten, Asche aus Kaminen oder Grills. ● Schwere Verletzungen durch rotierende Laufradflügel. Halten Sie Körperteile von rotierenden Teilen fern. Schalten Sie den Motor aus und warten Sie bis die Flügelklingen sich nicht mehr drehen, bevor Sie die Saugerklappe öffnen, Rohre anbringen / wechseln oder den Fangsack öffnen oder entfernen. ● Schalten Sie den Motor aus, entfernen Sie den Akkupack und stellen Sie sicher, dass alle beweglichen Teile vollständig angehalten sind, bevor Sie eine Blockierung entfernen.

**ACHTUNG** • Blockierung des Saugrohrs. Halten Sie das Saugrohr nicht direkt in den Kehrguthaufen. Bewegen Sie das Gerät von der Außenseite des Saugguts her von einer Seite zur anderen. ● Halten Sie den Motor höher als das Einlassende des Saugrohrs. ● Materialstau durch aus der Ansaugöffnung wieder austretendes Material. Stellen Sie sicher, dass sich kein Material im Fließbereich staut.

#### Sicherer Transport und Lagerung

**⚠ WARNUNG** • Schalten Sie das Gerät aus, lassen Sie es abkühlen und entfernen Sie den Akkupack, bevor Sie es lagern oder transportieren.

**⚠ VORSICHT** • Verletzungsgefahr und Schäden am Gerät. Sichern Sie das Gerät beim Transport gegen Bewegung oder Fallen.

**ACHTUNG** • Entfernen Sie alle Fremdkörper vom Gerät, bevor Sie es transportieren oder lagern. ● Lagern Sie das Gerät an einem trockenen und gut belüfteten Ort, der Kindern keinen Zugang bietet. Halten Sie das Gerät von korrodierend wirkenden Stoffen, wie Gartenchemikalien fern. ● Lagern Sie das Gerät nicht im Außenbereich.

#### Sichere Wartung und Pflege

**⚠ WARNUNG** • Schalten Sie den Motor aus, stellen Sie sicher, dass alle beweglichen Teile vollständig angehalten sind und entfernen Sie den Akkupack bevor Sie das Gerät untersuchen, reinigen oder warten. ● Service- und Wartungsarbeiten an diesem Gerät erfordern besondere Sorgfalt und Kenntnisstand und dürfen nur von entsprechend qualifiziertem Fachpersonal durchgeführt werden. Bringen Sie das Gerät zur Wartung zu einem autorisierten Kundendienst. ● Stellen Sie sicher, dass das Gerät in einem sicheren Zustand ist, indem Sie in regelmäßigen Abständen prüfen, ob Bolzen, Muttern und Schrauben fest angezogen sind. ● Schalten Sie den Motor aus, entfernen Sie den Akkupack und stellen Sie sicher, dass alle beweglichen Teile vollständig angehalten sind, bevor Sie eine Blockierung entfernen.

**⚠ VORSICHT** • Verwenden Sie nur Ersatzteile, Zubehör und Aufsätze, die vom Hersteller freigegeben sind. Original-Ersatzteile, Original-Zubehör und Original-Aufsätze bieten die Gewähr für einen sicheren und störungsfreien Betrieb des Geräts.

**ACHTUNG** • Reinigen Sie das Produkt nach jeder Verwendung mit einem weichen, trockenen Tuch.

**Hinweis** • Sie dürfen nur die in dieser Betriebsanleitung beschriebenen Einstellungen und Reparaturen durchführen. Kontaktieren Sie Ihren autorisierten Kundendienst für darüber hinaus gehende Reparaturen.  
 • Lassen Sie beschädigte oder unleserliche Aufkleber durch einen autorisierten Kundendienst ersetzen.

**Restrisiken**

**⚠️ WARNUNG**

- Auch wenn das Gerät wie vorgeschrieben verwendet wird, bleiben gewisse Restrisiken bestehen. Die folgenden Gefahren können bei der Benutzung des Geräts entstehen:
- Vibration kann Verletzungen verursachen. Verwenden Sie für jede Arbeit das richtige Werkzeug, verwenden Sie die vorgesehenen Griffe und setzen Sie die niedrigste erforderliche Geschwindigkeit ein, um die Arbeit zu erledigen.
- Lärm kann zu Hörschäden führen. Tragen Sie einen Gehörschutz und schränken Sie die Belastung ein.
- Verletzungen durch geschleuderte Gegenstände, die durch den Luftdruck aus dem Blasrohr austreten können, wenn der Auffangbeutel nicht richtig befestigt oder beschädigt ist.
- Tragen Sie immer einen Augenschutz.

**Risikoverringerung**

**⚠️ VORSICHT**

- Längere Benutzungsdauer des Geräts kann zu vibrationsbedingten Durchblutungsstörungen in den Händen führen. Eine allgemein gültige Dauer für die Benutzung kann nicht festgelegt werden, weil diese von mehreren Einflussfaktoren abhängt:
- Persönliche Veranlagung zu schlechter Durchblutung (häufig kalte Finger, Fingerkribbeln)
- Niedrige Umgebungstemperatur. Tragen Sie warme Handschuhe zum Schutz der Hände.
- Durch festes Zugreifen behinderte Durchblutung.
- Ununterbrochener Betrieb ist schädlicher als durch Pausen unterbrochener Betrieb.

Bei regelmäßiger, lang andauernder Benutzung des Geräts und bei wiederholtem Auftreten von Symptomen, wie z. B. Fingerkribbeln, kalte Finger, sollten Sie einen Arzt aufsuchen.

**Bestimmungsgemäße Verwendung**

**⚠️ WARNUNG**

Das Gerät ist nicht dafür bestimmt, durch Kinder oder Personen mit eingeschränkten physischen, sensorischen oder geistigen Fähigkeiten oder Personen, die mit diesen Anweisungen nicht vertraut sind, verwendet zu werden.

- Das Gerät ist nur zum Einsatz im Freien vorgesehen.
- Das Gerät darf nur in trockener, gut beleuchteter Umgebung verwendet werden.
- Das Gerät ist zum Wegblasen und Saugen von leichtem Kehrgut, wie Laub, Gras und anderen Gartenabfällen vorgesehen.
- Das Gerät dient dazu, Schmutz und Blätter einzusaugen, zu zerkleinern und im Auffangbeutel zu lagern.

Jede andere Verwendung, z. B. das Einsaugen von Wasser oder anderen Flüssigkeiten ist unzulässig.

**Umweltschutz**



Die Verpackungsmaterialien sind recyclebar. Bitte Verpackungen umweltgerecht entsorgen.



Elektrische und elektronische Geräte enthalten wertvolle recyclebare Materialien und oft Bestandteile wie Batterien, Akkus oder Öl, die bei falschem Umgang oder falscher Entsorgung eine potentielle Gefahr für die menschliche Gesundheit und die Umwelt darstellen können. Für den ordnungsgemäßen Betrieb des Geräts sind diese Bestandteile jedoch notwendig. Mit diesem Symbol gekennzeichnete Geräte dürfen nicht mit dem Hausmüll entsorgt werden.

**Hinweise zu Inhaltsstoffen (REACH)**

Aktuelle Informationen zu Inhaltsstoffen finden Sie unter: [www.kaercher.de/REACH](http://www.kaercher.de/REACH)

**Zubehör und Ersatzteile**

Nur Original-Zubehör und Original-Ersatzteile verwenden, sie bieten die Gewähr für einen sicheren und störungsfreien Betrieb des Geräts.

Informationen über Zubehör und Ersatzteile finden Sie unter [www.kaercher.com](http://www.kaercher.com).

**Lieferumfang**

Der Lieferumfang des Geräts ist auf der Verpackung abgebildet. Prüfen Sie beim Auspacken den Inhalt auf Vollständigkeit. Bei fehlendem Zubehör oder bei Transportschäden benachrichtigen Sie bitte Ihren Händler.

**Sicherheitseinrichtungen**

**⚠️ VORSICHT**

**Fehlende oder veränderte Sicherheitseinrichtungen**  
 Sicherheitseinrichtungen dienen Ihrem Schutz. Verändern oder umgehen Sie niemals Sicherheitseinrichtungen.







**Sicherheitsschalter**

Der Sicherheitsschalter wird durch die Fixierschraube am Schutzgitter ausgelöst. So wird verhindert, dass sich der Benutzer bei ausgebautem Saugrohr an den Lüfterrädern und Mulchmessern verletzt.

**Symbole auf dem Gerät**

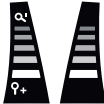
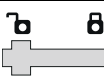
	Lesen Sie vor der Inbetriebnahme die Betriebsanleitung und alle Sicherheitshinweise.
	Tragen Sie bei der Arbeit mit dem Gerät einen geeigneten Augen- und Gehörschutz.
	Setzen Sie das Gerät weder Regen noch feuchten Bedingungen aus.
	Gefahr durch geschleuderte Gegenstände. Halten Sie Zuschauer vom Arbeitsbereich fern.



	Rotierende Lüfterräder. Halten Sie Hände und Füße von den Öffnungen fern, solange das Gerät in Betrieb ist.
	Der auf dem Etikett angegebene garantierte Schalldruckpegel beträgt 104 dB.
	Einstellung der Drehzahlregulierung.
	Schieberegler Saugrohr. Schloss auf = Saugrohr ist entriegelt, Schloss zu = Saugrohr ist verriegelt.
	Ziehen: Schnellverschluss
	Saugbetrieb
	Blasbetrieb

## Gerätebeschreibung

In dieser Betriebsanleitung wird die maximale Ausstattung beschrieben. Je nach Modell gibt es Unterschiede im Lieferumfang (siehe Verpackung).

**Bild siehe Grafikseiten**

### Abbildung A

- ① Führungsrollen
- ② Düse Blasrohr
- ③ Unteres Saugrohr
- ④ Oberes Saugrohr
- ⑤ Entriegelungstaste Akkupack
- ⑥ Typenschild
- ⑦ Motorgehäuse
- ⑧ Sicherungsstift Motorgehäuse
- ⑨ Entriegelungstaste Blasrohr
- ⑩ Schieberegler Saugrohr
- ⑪ Öse für Tragegurt
- ⑫ Schnappriegel Schutzgitter
- ⑬ Fixierschraube Schutzgitter
- ⑭ Schutzgitter
- ⑮ Vorderer Handgriff
- ⑯ Drehzahlregulierung

- ⑰ Hinterer Handgriff
- ⑱ Geräteschalter
- ⑲ Wahlschalter Blas- / Saugmodus
- ⑳ Stutzen
- ㉑ Oberes Blasrohr
- ㉒ Unteres Blasrohr
- ㉓ Adapter Fangsack
- ㉔ Fangsack
- ㉕ \*Akkupack Battery Power 36V
- ㉖ \*Schnellladegerät Battery Power 36V
- ㉗ Tragegurt

\* optional

## Akkupack

Das Gerät kann mit einem 36 V Kärcher Battery Power Akkupack betrieben werden.

## Montage

### Montage Blas- / Sauggerät

Im Folgenden wird die Montage des kompletten Blas- und Sauggeräts beschrieben. Wenn das Gerät nur als Blas- oder Sauggerät betrieben werden soll, werden bei der Montage die entsprechenden Schritte weggelassen.

1. Düse Blasrohr in das untere Blasrohr einrasten lassen.

#### Abbildung B

2. Den Hebel nach unten drücken und das Blasrohr in der gewünschten Position in den Adapter der Führungsrollen einrasten lassen.

#### Abbildung C

3. Das untere Blasrohr in das obere Blasrohr einrasten lassen.

#### Abbildung D

4. Das Blasrohr in das Motorgehäuse einrasten lassen. Die Entriegelungstaste Blasrohr muss hörbar einrasten.

#### Abbildung E

### ⚠ **WARNUNG**

**Bewegung der Lüfterräder und der Mulchmesser Schnittverletzungen**

*Tragen Sie Schutzhandschuhe.*

*Halten Sie Ihre Finger vom Lüfter und den Mulchmessern fern.*

5. Wenn auf die Montage des Saugrohrs verzichtet wird, muss das Schutzgitter montiert sein. Ggf. Schutzgitter montieren.

#### Abbildung F

a Das Schutzgitter auf die Öffnung des Motorgehäuses setzen.

b Die Fixierschraube Schutzgitter festschrauben bis es hörbar klickt.

Der Sicherheitsschalter hat ausgelöst.

6. Das untere Saugrohr in das obere Saugrohr einrasten lassen.

#### **Hinweis**

*Das obere und untere Saugrohr können nicht mehr voneinander gelöst werden.*

#### Abbildung G

7. Das Schutzgitter öffnen.  
**Abbildung H**
  - a Die Fixierschraube Schutzgitter aufschrauben.
  - b Das Schutzgitter aufklappen.
8. Das Saugrohr in das Motorgehäuse einrasten lassen.

#### Abbildung I

- a Den Sicherungsstift Motorgehäuse soweit wie möglich herausziehen.
  - b Das Saugrohr in das Motorgehäuse einsetzen.
  - c Den Sicherungsstift Motorgehäuse einsetzen und prüfen, dass er korrekt in der Haltevorrichtung sitzt.
9. Das Saugrohr mit dem Schieberegler verriegeln.  
**Abbildung J**
  10. Das Schutzgitter auf dem Saugrohr befestigen.

#### Abbildung K

- a Das Schutzgitter auf das Saugrohr klappen.
  - b Den Bügel des Schnappriegels in den Adapter des Schutzgitters setzen.
  - c Den Schnappriegel nach unten drücken.
11. Den Fangsack montieren, siehe Kapitel *Fangsack montieren*.

### Fangsack montieren

Der Fangsack wird je nach gewünschter Betriebsart entweder in die Öse am Saugrohr oder in die Öse am Blasrohr eingehangen.

1. Den Fangsack montieren.

#### Abbildung L

- a Den Fangsack am Adapter über den Stutzen ziehen.
- b Den Adapter einrasten lassen.
- c Die Lasche des Fangsacks in die Öse am Saugrohr bzw. bei Betrieb ohne Saugrohr in die Öse am Blasrohr einhängen.

### Tragegurt einhängen

1. Den Tragegurt in die Öse am Griff einhängen, dabei sicherstellen, dass der Schnellverschluss jederzeit erreichbar ist.

#### Abbildung M

## Bedienung

### ⚠ **WARNUNG**

**Verletzungsgefahr durch unvollständig zusammengebautes Gerät**

*Betreiben Sie das Gerät nur, wenn es vollständig zusammengesetzt und funktionsfähig ist.*

### ⚠ **VORSICHT**

**Verletzungsgefahr durch umherfliegende Gegenstände**

*Tragen Sie bei allen Arbeiten mit dem Gerät eine Schutzbrille und geeignete Schutzhandschuhe.*

### Bedienelemente

Der Akku-Saugbläser verfügt über folgende Bedienelemente:

- Einen Hebel zur Drehzahlregulierung, um die Geschwindigkeit des Luftstroms stufenlos zu regulieren.
- Einen Wahlhebel, um zwischen dem Blas- und dem Saugmodus zu wechseln.
- Einen Schieberegler zur Verriegelung / Entriegelung des Saugrohrs, um das Saugrohr mit dem Motorgehäuse zu verbinden bzw. es vom Motorgehäuse zu trennen.

- Eine Entriegelungstaste Blasrohr, um das Blasrohr vom Motorgehäuse zu trennen.

### Akku einsetzen

## **ACHTUNG**

### **Verschmutzte Kontakte**

*Schäden an Gerät und Akku*

*Prüfen Sie Akkuaufnahme und Kontakte vor dem Einsetzen auf Verschmutzung und reinigen Sie diese gegebenenfalls.*

### Abbildung N

1. Akku in die Aufnahme schieben, bis er hörbar einrastet.

### Gerät einschalten (Saugmodus)

### ⚠ **VORSICHT**

**Verletzungsgefahr durch umherfliegende Teile und Gehörschäden durch Lärm**

*Tragen Sie immer einen Augen- und Gehörschutz.*

### ⚠ **WARNUNG**

**Verletzungsgefahr durch Kontrollverlust**

*Halten Sie das Gerät immer mit beiden Händen an den vorgesehenen Griffen.*

1. Den Akkupack einsetzen, siehe Kapitel *Akku einsetzen*.
2. Das Gerät in Betrieb nehmen.

#### Abbildung O

- a Den Wahlhebel auf Saugmodus stellen.
- b Den Geräteschalter drücken.  
Das Gerät läuft an.
- c Mit der Drehzahlregulierung die Stärke des Luftstroms einstellen.

### Gerät einschalten (Gebläsemodus)

### ⚠ **VORSICHT**

**Verletzungsgefahr durch umherfliegende Teile und Gehörschäden durch Lärm**

*Tragen Sie immer einen Augen- und Gehörschutz.*

### ⚠ **WARNUNG**

**Verletzungsgefahr durch Kontrollverlust**

*Halten Sie das Gerät immer mit beiden Händen an den vorgesehenen Griffen.*

1. Den Akkupack einsetzen, siehe Kapitel *Akku einsetzen*.
2. Das Gerät in Betrieb nehmen.

#### Abbildung P

- a Den Wahlhebel auf Gebläsemodus stellen.
- b Den Geräteschalter drücken.  
Das Gerät läuft an.
- c Mit der Drehzahlregulierung die Stärke des Luftstroms einstellen.

### Fangsack abnehmen

### ⚠ **WARNUNG**

**Bewegung der Lüfterräder und der Mulchmesser**

*Schnittverletzungen*

*Tragen Sie Schutzhandschuhe.*

*Halten Sie Ihre Finger vom Lüfter und den Mulchmessern fern.*

1. Das Gerät ausschalten.
2. Den Akkupack entnehmen, siehe Kapitel *Akkupack entnehmen*.
3. Den Fangsack abnehmen.

#### Abbildung Q

- a Die Lasche des Fangsacks von der Öse nehmen.
- b Den Adapter nach unten drücken.
- c Den Fangsack vom Stutzen ziehen.

## Fangsack leeren

### **⚠ WARNUNG**

**Bewegung der Lüfterräder und der Mulchmesser Schnittverletzungen**

Tragen Sie Schutzhandschuhe.

Halten Sie Ihre Finger vom Lüfter und den Mulchmessern fern.

1. Das Gerät ausschalten.
2. Den Akkupack entnehmen, siehe Kapitel *Akkupack entfernen*.
3. Den Fangsack abnehmen, siehe Kapitel *Fangsack abnehmen*.
4. Den Reißverschluss des Fangsacks öffnen und den Inhalt entleeren.

#### **Abbildung R**

## Akkupack entfernen

### **Hinweis**

Entfernen Sie bei längeren Arbeitsunterbrechungen den Akkupack aus dem Gerät und sichern Sie ihn gegen unbeauftragte Nutzung.

1. Die Taste Entriegelung Akkupack in Richtung Akkupack ziehen.

#### **Abbildung S**

2. Die Entriegelungstaste Akkupack drücken, um den Akkupack zu entriegeln.
3. Den Akkupack aus dem Gerät entnehmen.

## Betrieb beenden

1. Den Akkupack aus dem Gerät entfernen (siehe Kapitel *Akkupack entfernen*).
2. Das Gerät reinigen (siehe Kapitel *Gerät reinigen*).

## Transport und Lagerung

1. Das Gerät ausschalten.
2. Den Akkupack entfernen, siehe Kapitel *Akkupack entfernen*.
3. Den Fangsack abnehmen, siehe Kapitel *Fangsack abnehmen*.
4. Das Saugrohr ausbauen.

#### **Abbildung T**

- a Den Schnappriegel Schutzgitter öffnen.
- b Das Saugrohr mit dem Schieberegler entriegeln.
- c Den Sicherungsstift Motorgehäuse soweit wie möglich herausziehen.

### **⚠ WARNUNG**

**Bewegung der Lüfterräder und der Mulchmesser Schnittverletzungen**

Tragen Sie Schutzhandschuhe.

Halten Sie Ihre Finger vom Lüfter und den Mulchmessern fern.

- d Das Saugrohr vom Motorgehäuse abnehmen.
5. Das Blasrohr ausbauen.

#### **Abbildung U**

- a Die Entriegelungstaste Blasrohr drücken.
- b Das Blasrohr vom Motorgehäuse abnehmen.

## Pflege und Wartung

### Gerät reinigen

### **⚠ WARNUNG**

**Unkontrollierter Anlauf**

**Verletzungsgefahr**

Nehmen Sie den Akku in Arbeitspausen und vor Wartungs- und Pflegearbeiten aus dem Gerät.

## ACHTUNG

**Falsche Reinigung**

Schäden am Gerät

Reinigen Sie das Gerät mit einem feuchten Tuch.

Verwenden Sie keine lösungsmittelhaltigen Reinigungsmittel.

Tauchen Sie das Gerät nicht in Wasser.

Reinigen Sie das Gerät nicht mit Schlauch- oder Hochdruckwasserstrahl.

1. Das Gerät ausschalten.
2. Den Akkupack entfernen (siehe Kapitel *Akkupack entfernen*).
3. Die Oberfläche des Geräts mit einem weichen, trockenen Lappen oder einer Bürste reinigen.

#### **Abbildung V**

## Blockierung entfernen

### **Hinweis**

Versuchen Sie keinesfalls den Lüfter oder die Mulchmesser zu entfernen. Sollte eine Entfernung der Mulchmesser oder des Lüfters erforderlich sein, wenden Sie sich an einen autorisierten Kundendienst.

### **⚠ WARNUNG**

**Bewegung der Lüfterräder und der Mulchmesser Schnittverletzungen**

Tragen Sie Schutzhandschuhe.

Halten Sie Ihre Finger vom Lüfter und den Mulchmessern fern.

1. Das Gerät ausschalten.
2. Den Akkupack entfernen, siehe Kapitel *Akkupack entfernen*.
3. Den Fangsack abnehmen, siehe Kapitel *Fangsack abnehmen*.
4. Das Saugrohr ausbauen.

#### **Abbildung T**

- a Den Schnappriegel Schutzgitter öffnen.
- b Das Saugrohr mit dem Schieberegler entriegeln.
- c Den Sicherungsstift Motorgehäuse soweit wie möglich herausziehen.

### **⚠ WARNUNG**

**Bewegung der Lüfterräder und der Mulchmesser Schnittverletzungen**

Tragen Sie Schutzhandschuhe.

Halten Sie Ihre Finger vom Lüfter und den Mulchmessern fern.

- d Das Saugrohr vom Motorgehäuse abnehmen.
5. Das Blasrohr ausbauen.

#### **Abbildung U**

- a Die Entriegelungstaste Blasrohr drücken.
  - b Das Blasrohr vom Motorgehäuse abnehmen.
6. Ggf. eine Blockierung der Rohre entfernen.
  7. Ggf. eine Blockierung des Adapters entfernen.
  8. Ggf. eine Blockierung des Stutzens entfernen.
  9. Die Öffnungen des Motorgehäuses reinigen.

## Hilfe bei Störungen

Störungen haben oft einfache Ursachen, die Sie mit Hilfe der folgenden Übersicht selbst beheben können. Im Zweifelsfall oder bei hier nicht genannten Störungen wenden Sie sich bitte an den autorisierten Kundendienst.

Mit zunehmender Alterung wird sich die Kapazität des Akkupacks auch bei guter Pflege verringern, sodass auch im vollgeladenen Zustand nicht mehr die volle Laufzeit erreicht wird. Dies stellt keinen Mangel dar.

Fehler	Ursache	Behebung
<b>Gerät läuft nicht an</b>	Akkupack ist nicht richtig eingesetzt.	● Akkupack in die Aufnahme schieben bis er einrastet.
	Akkupack ist leer.	● Akkupack aufladen.
	Akkupack ist defekt.	● Akkupack austauschen.
	Sicherheitsschalter hat beim Zusammenbau nicht ausgelöst.	1. Die Fixierschraube Schutzgitter noch einmal aufschrauben. 2. Die Fixierschraube Schutzgitter festdrehen bis ein Klickgeräusch ertönt. Sicherheitsschalter hat ausgelöst.
<b>Gerät stoppt während des Betriebs</b>	Der Akku ist überhitzt	● Die Arbeit unterbrechen und warten bis die Akkutemperatur wieder im Normalbereich liegt.
	Der Motor ist überhitzt	● Die Arbeit unterbrechen und den Motor abkühlen lassen.

## Garantie

In jedem Land gelten die von unserer zuständigen Vertriebsgesellschaft herausgegebenen Garantiebedingungen. Etwaige Störungen an Ihrem Gerät beseitigen wir innerhalb der Garantiefrist kostenlos, sofern ein Material- oder Herstellungsfehler die Ursache sein sollte. Im Garantiefall wenden Sie sich bitte mit Kaufbeleg an Ihren Händler oder die nächste autorisierte Kundendienststelle.

(Adresse siehe Rückseite)

## Technische Daten

		BLV 36-240
<b>Leistungsdaten Gerät</b>		
Nennspannung	V	36
Durchschnittliche Luftgeschwindigkeit Akku Blasgerät	km/h	225 +/- 10 %
Maximale theoretische Luftgeschwindigkeit Akku Blasgerät	km/h	275 +/- 10 %
Durchschnittliche Luftgeschwindigkeit Akku Sauggerät	km/h	172 +/- 10 %
Maximale theoretische Luftgeschwindigkeit Akku Sauggerät	km/h	208 +/- 10 %
Mulchverhältnis		10:1
Volumen Fangsack	l	45
<b>Maße und Gewichte</b>		
Gewicht (ohne Akkupack)	kg	4,7
Länge x Breite x Höhe	mm	1290 x 230 x 449
<b>Ermittelte Werte gemäß EN 50636-2-100</b>		
Schalldruckpegel L <sub>pA</sub> Akku-Blasgerät	dB(A)	88,6
Schalldruckpegel L <sub>pA</sub> Akku-Sauggerät	dB(A)	88,9

## BLV 36-240

Unsicherheit K <sub>pA</sub>	dB(A)	3
Schallleistungspegel L <sub>WA</sub> + Unsicherheit K <sub>WA</sub>	dB(A)	104
Gesamt-Vibrationswert Akku-Blasgerät	m/s <sup>2</sup>	3,2
Gesamt-Vibrationswert Akku-Sauggerät	m/s <sup>2</sup>	4,1
Unsicherheit K	m/s <sup>2</sup>	1,5

Technische Änderungen vorbehalten.

## Vibrationswert

### ⚠ **WARNUNG**

Der angegebene Vibrationswert wurde mit einem Standard-Testverfahren gemessen und darf zum Vergleich der Geräte verwendet werden.

Der angegebene Vibrationswert darf in einer vorläufigen Bewertung der Belastung verwendet werden.

In Abhängigkeit von der Art und Weise, wie das Gerät verwendet wird, kann die Schwingungsemission während der momentanen Benutzung des Geräts vom angegebenen Gesamtwert abweichen.

**Geräte mit einem Hand-Arm Vibrationswert > 2,5 m/s<sup>2</sup> (siehe Kapitel Technische Daten in der Betriebsanleitung)**

⚠ **VORSICHT** • Mehrstündige ununterbrochene Benutzung des Geräts kann zu Taubheitsgefühlen führen. • Tragen Sie warme Handschuhe zum Schutz der Hände. • Legen Sie regelmäßige Arbeitspausen ein.

## EU-Konformitätserklärung

Hiermit erklären wir, dass die nachfolgend bezeichnete Maschine aufgrund ihrer Konzipierung und Bauart sowie in der von uns in Verkehr gebrachten Ausführung den einschlägigen grundlegenden Sicherheits- und Gesundheitsanforderungen der EU-Richtlinien entspricht. Bei einer nicht mit uns abgestimmten Änderung der Maschine verliert diese Erklärung ihre Gültigkeit.

Produkt: Akku-Saugbläser  
Typ: 1.444-17x.x

### Einschlägige EU-Richtlinien

2006/42/EG (+2009/127/EG)  
2014/30/EU  
2000/14/EG (+2005/88/EG)  
2011/65/EU

### Angewandte harmonisierte Normen

EN 60335-1:2012+A11:2014+A13:2017  
EN 50636-2-100:2014  
EN 55014-1: 2017  
EN 55014-2: 2015  
EN 50581: 2012

### Angewandtes Konformitätsbewertungsverfahren

2000/14/EG und geändert durch 2005/88/EG:  
Anhang V

### Schalleistungspegel dB(A)

Gemessen:102,3

Garantiert:104

Die Unterzeichnenden handeln im Auftrag und mit Vollmacht des Vorstands.



H. Jenner  
Chairman of the Board of Management



S. Reiser  
Director Regulatory Affairs & Certification

### Dokumentationsbevollmächtigter:

S. Reiser  
Alfred Kärcher SE & Co. KG  
Alfred-Kärcher-Str. 28 - 40  
71364 Winnenden (Germany)  
Tel.: +49 7195 14-0  
Fax: +49 7195 14-2212  
Winnenden, 2018/09/01

## Contents

General notes .....	13
Safety instructions .....	13
Intended use .....	15
Environmental protection .....	15
Accessories and spare parts .....	15
Scope of delivery .....	15
Safety devices .....	15
Symbols on the device .....	15
Description of the device .....	16
Installation .....	16
Operation .....	17
Transport and storage .....	18
Care and service .....	18
Troubleshooting guide .....	19
Warranty .....	19
Technical data .....	19
Declaration of Conformity .....	19

## General notes



Read these safety instructions, these original instructions, the safety instructions provided with the battery pack and the original instructions supplied with the battery pack/standard charger before using the device for the first time. Act in accordance with them. Keep the booklets for future reference or for future owners.

In addition to the notes in the operating instructions, you also need to take into consideration the general safety regulations and accident prevention guidelines applicable by law.

## Safety instructions

### Hazard levels

#### **DANGER**

● Indication of an imminent threat of danger that will lead to severe injuries or even death.

#### **WARNING**

● Indication of a potentially dangerous situation that may lead to severe injuries or even death.

#### **CAUTION**

● Indication of a potentially dangerous situation that may lead to minor injuries.

#### **ATTENTION**

● Indication of a potentially dangerous situation that may lead to damage to property.

### General safety instructions

 **DANGER** ● Severe injuries through a lack of concentration when working. Do not use the device when under the influence of drugs, alcohol, or medication, or when you are tired.

 **WARNING** ● Read all safety warnings and all instructions. Failure to follow the warnings and instructions may result in electric shock, fire and/or serious injury. **Save all warnings and instructions for future reference.** ● The device is not intended for use by children, persons with restricted physical, sensory or mental abilities or persons unfamiliar with these instructions. The age of the operator may be limited by local restrictions. ● Ensure that all protective devices and handles are correctly fitted, securely fastened and in good condition. ● Before operation, make sure the device, all control elements, and safety devices are working properly. ● Never use the device if the on/off switch on the handle does not switch on and off correctly. ● Check the housing for damage each time before using the device. ● Replace worn or damage parts as a complete set to maintain the correct balance. ● Keep children and other persons out of the work area while you are using the device. ● Make sure that the ventilation openings are free of deposits. ● Objects can be blown by the airflow over a considerable distance. Inspect the work area thoroughly for objects such as stones, broken glass, nails, wires or strings, and remove these before using the device. ● Risk of injury due to ejected material. Do not operate the device on paved surfaces or gravel. ● Operate the device only on a firm, level surface and in the recommended position.

 **CAUTION** ● Familiarise yourself with the controls and the correct use of the device. ● Wear full hearing protection when using the device. The device is extremely loud, and can cause permanent hearing damage if you do not strictly follow the instructions on exposure, noise reduction and hearing protection. ● Wear full eye protection when using the device. The manufacturer strongly recommends wearing a full face mask or fully closed safety goggles. Normal glasses or sunglasses will not protect you from thrown objects. ● Risk of injury when loose fitting clothing, hair or jewellery are sucked into the device's air intake. Tie long hair back above shoulder level. ● Wear long, heavy trousers, sturdy

shoes and well-fitting gloves when working with the device. Do not work barefoot. Do not wear any jewellery, sandals or short trousers.

**ATTENTION** • The device operator is responsible for accidents with other people and their property.

**Note** • Regulations may restrict the use of this device in some regions. Seek advice from your local authorities. • Have damaged or illegible warning signs on the device replaced by the authorised Customer Service department. • Before using the cordless blower vacuum, use a rake and broom to remove any contamination.

#### Safe operation

**⚠ DANGER** • Operation in explosive atmospheres is prohibited.

**⚠ WARNING** • Maintain a minimum distance of 15 m from persons and animals. Stop the device when any persons or animals enter this area. • Keep your face and body away from the supply port. • Make sure the feed chamber is empty before starting the device. • Do not keep your hands or other body parts in the feed chamber, the chute, or in the vicinity of other moving parts. • Do not use the device if there is a danger of lightning. • You need an unobstructed view of the work area in order to be able to recognise any potential dangers. Use the device only under good lighting conditions. • Do not run but rather walk when working with the device. Do not walk backwards. Avoid an abnormal posture, keep a stable, safe footing and maintain your balance. • Never use the device with defective protection devices or absent safety devices, such as e.g. an installed debris catcher. • Immediately stop the device and check for damage or identify the cause of the vibration if the device has been dropped, hit or vibrates abnormally. Have damage repaired by the authorised Customer Service or replace the device. • In the event of an accident or malfunction, immediately switch off the device and remove the battery pack. The device may not be put back into service until it has been checked by an authorised Customer Service centre. • Risk of injury on rotating parts. Switch the motor off, remove the battery pack and make sure that all moving parts have stopped moving:

- Before leaving the device unattended.
- Before you remove blockages or clean the pipe.
- Before you check the device after it has been hit by a foreign object.
- Before checking, maintaining or working on the device.

**⚠ CAUTION** • The operation of similar tools in the environment increases the risk of hearing damage and the likelihood of failing to hear potential hazards, e.g. people entering your work area. • Do not make any changes to the device, and only use accessories and spare parts recommended by the manufacturer.

**Note** • Only operate the device at appropriate times. Please also observe local regulations and directives. When operating early in the morning or late in the evening, other people may be disturbed.

#### Safe operation of cordless blower

**⚠ CAUTION** • Danger to health due to inhalation of dust. Wear a respiratory mask when working with the device. • Moisten dusty surfaces to reduce dust impact.

- Do not operate the device near an open window.
- Never direct the blower nozzle at people or animals.

**ATTENTION** • Damage to the device if waste is sucked into the air intake. Do not place the blower on or near loose waste. • Never insert objects into the blower pipes.

**Note** • Use the extension of the nozzle so that the airflow can be close to the ground and work effectively.

#### Safe operation of cordless vacuum cleaner

**⚠ WARNING** • Risk of injury if the cordless aspirator in suction mode is only used with the upper suction pipe. You must connect the upper and lower suction pipe together before using the device for the first time. • Risk of injury due to waste being flung about. Never use the cordless vacuum cleaner without the collecting bag installed. Before operation, make sure that the collecting bag is in good condition and is completely closed. • Risk of injury and damage to the device. Do not vacuum sharp or larger objects with the device, such as e.g. glass shards, stones, bottles, cans or metal parts. • Fire in the collecting bag. Do not vacuum burning or burning objects, such as e.g. cigarettes, ashes from fireplaces or grills. • Serious injuries due to rotating impeller blades. Keep body parts away from rotating parts. Turn off the motor, and wait for the blades to stop turning before opening the suction flap, or attaching / replacing the pipes or opening or removing the collecting bag. • Switch the motor off, remove the battery pack and make sure that all moving parts have completely stopped before you remove a blockage.

**ATTENTION** • Blockage in the suction pipe. Do not hold the suction pipe directly in the debris heap. Move the device from one side to the other from the outside of the suction material. • Keep the motor higher than the intake end of the suction pipe. • Material accumulation due to material again emerging from the suction port. Make sure that no material accumulates in the flow area.

#### Safe transport and storage

**⚠ WARNING** • Switch the device off, allow it to cool down and remove the battery pack before storage or transportation.

**⚠ CAUTION** • Risk of injury and damage to the device. Secure the device against movement or falling down during transport.

**ATTENTION** • Remove all foreign bodies from the device before storage or transportation. • Store the device in a dry, well ventilated location out of the reach of children. Keep the device away from corrosive substances such as garden chemicals. • Do not store the device outdoors.

#### Safe servicing and care

**⚠ WARNING** • Turn off the motor, make sure all moving parts have fully stopped and remove the battery pack before inspecting, cleaning, or servicing the device. • Service and maintenance work on this device require special care and knowledge and may only be performed by appropriately qualified personnel. Take the device to an authorized Customer Service department for maintenance. • Ensure that the device is in a safe condition by regularly checking that all bolts, nuts and screws are screwed tight. • Switch the motor off, remove the battery pack and make sure that all moving

parts have completely stopped before you remove a blockage.

**⚠ CAUTION** • Only use accessories and spare parts and attachments that are approved by the manufacturer. Only original spare parts, original accessories and original attachments ensure fault-free and safe operation of the device.

**ATTENTION** • Clean the product with a soft, dry cloth each time after use.

**Note** • You may only perform the adjustments and repairs described in these operating instructions. Contact your authorised Customer Service department for other repairs. • Have damaged or illegible labels replaced by an authorised Customer Service centre.

### Residual risks

#### ⚠ WARNING

- Certain residual risks remain present, even when the device is operated in the prescribed manner. The following dangers can be present when using the device:
- *Vibration can cause injuries. Use the correct tools for the job, use the handles provided and use the lowest required speed in order to complete the job.*
- *Noise can cause hearing injuries. Wear hearing protection and limit the duration of exposure.*
- *Risk of injuries from hurled objects that may escape from the blower pipe due to the air pressure, if the collecting bag is not properly secured or is damaged.*
- *Always wear eye protection.*

### Risk reduction

#### ⚠ CAUTION

- *Using the device for longer periods can cause poor circulation in the hands due to vibrations. A general period of use cannot be set, because this depends on several influencing factors:*
- *Personal tendency to suffer from poor circulation (frequently cold fingers, tingling sensation in the fingers)*
- *Low ambient temperature. Wear warm gloves to protect your hands.*
- *Holding the device too tightly hindering blood circulation.*
- *Continuous operation is more harmful than operation interrupted by work breaks.*

*You should see a doctor if using the device regularly and for lengthy periods of time, and in the event of repeated occurrences of symptoms such as tingling in the fingers or cold fingers.*

### Intended use

#### ⚠ WARNING

*The device is not intended for use by children, persons with restricted physical, sensory or mental abilities or persons unfamiliar with these instructions.*

- The device is intended for outdoor use only.
- The device may only be used in a dry, well-lit environment.
- The device is designed for blowing away and vacuuming light debris such as leaves, grass and other garden waste.
- The device is used to suck in and shred dirt and leaves, and to store them in the collecting bag.

Any other use, e.g. sucking in water or other fluids, is prohibited.

### Environmental protection



The packing materials can be recycled. Please dispose of packaging in accordance with the environmental regulations.



Electrical and electronic appliances contain valuable, recyclable materials and often components such as batteries, rechargeable batteries or oil, which - if handled or disposed of incorrectly - can pose a potential threat to human health and the environment. However, these components are required for the correct operation of the appliance. Appliances marked by this symbol are not allowed to be disposed of together with the household rubbish.

#### Notes on the content materials (REACH)

Current information on content materials can be found at: [www.kaercher.com/REACH](http://www.kaercher.com/REACH)

### Accessories and spare parts

Only use original accessories and original spare parts. They ensure that the appliance will run fault-free and safely.

Information on accessories and spare parts can be found at [www.kaercher.com](http://www.kaercher.com).

### Scope of delivery

The scope of delivery for the appliance is shown on the packaging. Check the contents for completeness when unpacking. If any accessories are missing or in the event of any shipping damage, please notify your dealer.

### Safety devices

#### ⚠ CAUTION

##### Missing or modified safety devices







*Safety devices are provided for your own protection. Never modify or bypass safety devices.*

#### Safety switch

The safety button is triggered by the fixing screw on the protective grid. This prevents the user from injuring himself on the fan wheels and mulching blades when the suction pipe is removed.

### Symbols on the device

	Read the operating instructions and all safety instructions before operating the device for the first time.
	Always wear suitable eye protection and hearing protection when working with the device.
	Do not subject the device to rain or moist conditions.
	Danger due to flung objects. Keep spectators away from the work area.

	Rotating fan wheels. Keep hands and feet away from the openings while the device is in operation.
	The guaranteed sound level specified on the label is 104 dB.
	Setting for speed regulation.
	Slider for suction pipe. Lock open = suction pipe is unlocked; lock closed = suction pipe is locked.
	Pull: Quick-release catch
	Vacuumping operations
	Blowing mode

## Description of the device

The maximum amount of equipment is described in these operating instructions. Depending on the model used, there are differences in the scope of delivery (see packaging).

See graphics page for illustrations

### Illustration A

- ① Guide rollers
- ② Nozzle for blower pipe
- ③ Lower suction pipe
- ④ Upper suction pipe
- ⑤ Battery pack unlocking button
- ⑥ Type plate
- ⑦ Motor casing
- ⑧ Motor casing locking pin
- ⑨ Unlocking button for blower pipe
- ⑩ Slider for suction pipe
- ⑪ Eyelet for carrying belt
- ⑫ Latch for protective grid
- ⑬ Fixing screw for protective grid
- ⑭ Protective grid
- ⑮ Front handle

- ⑯ Speed regulation
- ⑰ Rear handle
- ⑱ Trigger
- ⑲ Selector switch for blower / suction mode
- ⑳ Connecting piece
- ㉑ Upper blower pipe
- ㉒ Lower blower pipe
- ㉓ Adapter for collecting bag
- ㉔ Collecting bag
- ㉕ \*Battery Pack Battery Power 36V
- ㉖ \*Quick Charger Battery Power 36V
- ㉗ Carrying belt

\* optional

## Rechargeable battery pack

The device can be operated with a 36 V Kärcher Battery Power battery pack.

## Installation

### Installation of blower / suction device

The following describes the installation of the complete blower and suction device. If the device is to be operated only as a blower or suction device, the corresponding steps are omitted during assembly.

1. Allow the blower pipe nozzle to click into place in the lower blower pipe.

#### Illustration B

2. Push the lever down and snap the blower pipe into the adapter of the guide rollers in the desired position.

#### Illustration C

3. Allow the lower blower pipe to click into place in the upper blower pipe.

#### Illustration D

4. Click the blower pipe in place in the motor casing. The blower pipe unlocking button must audibly click into place.

#### Illustration E

### ⚠ WARNING

**Movement of the fan wheels and mulching blades**  
*Incision injuries*

*Wear protective gloves.*

*Keep your fingers away from the fan and mulching blades.*

5. If it is not necessary to mount the suction pipe, the protective grid must be installed. Install the protective grid if necessary.

#### Illustration F

a Place the protective grid on the opening of the motor casing.

b Tighten the protective grid fixing screw until it clicks audibly.

The safety button has tripped.

6. Allow the lower suction pipe to click into place in the upper suction pipe.

#### Note

*The upper and lower suction pipe can no longer be detached from each other.*

#### Illustration G



7. Open the protective grid.
 

**Illustration H**

  - a Unscrew the fixing screw on the protective grid.
  - b Open the protective grid.
8. Click the suction pipe in place in the motor casing.
 

**Illustration I**

  - a Pull out the motor casing locking pin as far as possible.
  - b Insert the suction pipe into the motor casing.
  - c Insert the motor casing locking pin and check that it is correctly seated in the holder.
9. Lock the suction pipe with the slider.

**Illustration J**

10. Secure the protective grid on the suction pipe.
 

**Illustration K**

  - a Fold the protective grid onto the suction pipe.
  - b Insert the clip of the latch into the adapter of the protective grid.
  - c Push the latch down.
11. Install the collecting bag, see chapter *Installing the collecting bag*.

### Installing the collecting bag

Depending on the desired operating mode, the collecting bag can either be hooked into the eyelet on the suction pipe or into the eyelet on the blower pipe.

1. Install the collecting bag.

**Illustration L**

- a Pull the collecting bag on the adapter over the connecting piece.
- b Allow the adapter to click into place.
- c Hook the tab of the collecting bag into the eyelet on the suction pipe or, in the case of operation without a suction pipe, into the eyelet on the blower pipe.

### Hooking the carrying belt

1. Hook the carrying belt into the eyelet on the handle, making sure the quick release is accessible at all times.

**Illustration M**

## Operation

**⚠ WARNING**

**Risk of injury due to incompletely assembled device**

*Only operate the appliance once it is fully assembled and functional.*

**⚠ CAUTION**

**Risk of injury from objects flying about**

*Wear safety goggles and suitable protective gloves for all work with the device.*

### Control elements

The cordless aspirator has the following control elements:

- A speed control lever to regulate the speed of the airflow steplessly.
- A selector lever to switch between the blow and suction modes.
- A slider for locking / unlocking the suction pipe to connect the suction pipe to the motor casing or to separate it from the motor casing.
- A blower pipe unlocking button to separate the blower pipe from the motor casing.

### Inserting the battery pack

## ATTENTION

**Dirty contacts**

*Damage to the device and battery*

*Check the battery mount and the contacts for soiling and clean them as necessary before inserting the battery.*

**Illustration N**

1. Push the battery into the mounting in the device until it audibly latches into place.

### Switch on the device (suction mode)

**⚠ CAUTION**

**Risk of injury from flying parts and hearing damage due to noise**

*Always wear eye and hearing protection.*

**⚠ WARNING**

**Risk of injury due to loss of control**

*Always hold the device with both hands on the provided handles.*

1. Insert the battery pack, see chapter *Inserting the battery pack*.
2. Start the device.

**Illustration O**

- a Set the selector lever to suction mode.
- b Press the trigger.
 

The device starts up.
- c Use the speed regulation to adjust the amount of airflow.

### Switch on the device (blower mode)

**⚠ CAUTION**

**Risk of injury from flying parts and hearing damage due to noise**

*Always wear eye and hearing protection.*

**⚠ WARNING**

**Risk of injury due to loss of control**

*Always hold the device with both hands on the provided handles.*

1. Insert the battery pack, see chapter *Inserting the battery pack*.
2. Start the device.

**Illustration P**

- a Set the selector lever to blower mode.
- b Press the trigger.
 

The device starts up.
- c Use the speed regulation to adjust the amount of airflow.

### Remove the collecting bag

**⚠ WARNING**

**Movement of the fan wheels and mulching blades**

*Incision injuries*

*Wear protective gloves.*

*Keep your fingers away from the fan and mulching blades.*

1. Switch off the device.
2. Remove the battery pack, see chapter *Removing the battery pack*.
3. Remove the collecting bag.

**Illustration Q**

- a Take the tab of the collecting bag off the eyelet.
- b Push the adapter down.
- c Pull the collecting bag off the connecting piece.

## Emptying the collecting bag

### **⚠ WARNING**

#### **Movement of the fan wheels and mulching blades**

*Incision injuries*

*Wear protective gloves.*

*Keep your fingers away from the fan and mulching blades.*

1. Switch off the device.
2. Remove the battery pack, see chapter *Removing the battery pack*.
3. Remove the collecting bag, see chapter *Remove the collecting bag*.
4. Open the zipper on the collecting bag and empty the contents.

#### **Illustration R**

## Removing the battery pack

### **Note**

*During longer work breaks, remove the battery pack from the device and secure it against unauthorised use.*

1. Pull the battery pack unlocking button in the direction of the battery pack.

#### **Illustration S**

2. Press the battery pack unlocking button to unlock the battery pack.
3. Remove the battery pack from the device.

## Finishing operation

1. Remove the battery pack from the device (see Chapter *Removing the battery pack*).
2. Clean the device (see Chapter *Cleaning the device*).

## Transport and storage

1. Switch off the device.
2. Remove the battery pack, see Chapter *Removing the battery pack*.
3. Remove the collecting bag, see chapter *Remove the collecting bag*.
4. Remove the suction pipe.

#### **Illustration T**

- a Open the latch for the protective grid.
- b Unlock the suction pipe with the slider.
- c Pull out the motor casing locking pin as far as possible.

### **⚠ WARNING**

#### **Movement of the fan wheels and mulching blades**

*Incision injuries*

*Wear protective gloves.*

*Keep your fingers away from the fan and mulching blades.*

- d Take the suction pipe off the motor casing.
5. Remove the blower pipe.

#### **Illustration U**

- a Press the blower pipe unlocking button.
- b Take the blower pipe off the motor casing.

## Care and service

### Cleaning the device

### **⚠ WARNING**

#### **Uncontrolled startup**

*Risk of injury*

*Remove the battery pack from the device during work breaks and before carrying out any service or care work.*

## ATTENTION

### **Incorrect cleaning**

*Damage to the device*

*Clean the device with a damp cloth.*

*Do not use solvent-based cleaning agents.*

*Do not immerse the device in water.*

*Do not clean the device with a hose or high-pressure water jet.*

1. Switch off the device.
2. Remove the battery pack (see chapter *Removing the battery pack*).
3. Clean the exterior of the device with a soft, dry cloth or with a brush.

#### **Illustration V**

## Removing blockage

### **Note**

*Do not try to remove the fan or mulching blades. If removal of the mulching blades or fan is required, contact an authorised Customer Service centre.*

### **⚠ WARNING**

#### **Movement of the fan wheels and mulching blades**

*Incision injuries*

*Wear protective gloves.*

*Keep your fingers away from the fan and mulching blades.*

1. Switch off the device.
2. Remove the battery pack, see Chapter *Removing the battery pack*.
3. Remove the collecting bag, see chapter *Remove the collecting bag*.
4. Remove the suction pipe.

#### **Illustration T**

- a Open the latch for the protective grid.
- b Unlock the suction pipe with the slider.
- c Pull out the motor casing locking pin as far as possible.

### **⚠ WARNING**

#### **Movement of the fan wheels and mulching blades**

*Incision injuries*

*Wear protective gloves.*

*Keep your fingers away from the fan and mulching blades.*

- d Take the suction pipe off the motor casing.
5. Remove the blower pipe.

#### **Illustration U**

- a Press the blower pipe unlocking button.
  - b Take the blower pipe off the motor casing.
6. If necessary, remove any blockage from the pipes.
  7. If necessary, remove any blockage in the adapter.
  8. If necessary, remove any blockage from the connecting piece.
  9. Clean the openings of the motor casing.

## Troubleshooting guide

Malfunctions often have simple causes that you can remedy yourself using the following overview. When in doubt, or in the case of malfunctions not mentioned here, please contact your authorised Customer Service.

As the battery pack ages, even if it is looked after, its capacity reduces such that the full run time will no longer be reached when fully charged. This does not indicate a defect.

Fault	Cause	Rectification
<b>The device does not start up</b>	Battery pack is not inserted correctly.	● Push the battery pack into the mounting until it latches into place.
	Battery pack is empty	● Charge the battery pack.
	Battery pack is defective.	● Replace the battery pack.
	Safety button did not trip during assembly.	1. Unscrew the protective grid fixing screw once again. 2. Tighten the protective grid fixing screw until a clicking sound is heard. The safety button has tripped.
<b>The device stops during operation</b>	The battery has overheated	● Stop working and allow the battery to cool down to normal battery temperature.
	Motor has overheated	● Stop working and allow the motor to cool down.

### Warranty

The warranty conditions issued by our relevant sales company apply in all countries. We shall remedy possible malfunctions on your appliance within the warranty period free of cost, provided that a material or manufacturing defect is the cause. In a warranty case, please contact your dealer (with the purchase receipt) or the next authorised customer service site. (See overleaf for the address)

### Technical data

		BLV 36-240
<b>Device performance data</b>		
Nominal voltage	V	36
Average air speed of cordless blower	km/h	225 +/- 10 %
Maximum theoretical air speed of cordless blower	km/h	275 +/- 10 %
Average air speed of cordless suction device	km/h	172 +/- 10 %
Maximum theoretical air speed of cordless suction device	km/h	208 +/- 10 %
Mulch ratio		10:1
Collecting bag volume	l	45
<b>Dimensions and weights</b>		
Weight (without battery pack)	kg	4,7
Length x width x height	mm	1290 x 230 x 449
<b>Determined values in acc. with EN 50636-2-100</b>		
Sound level $L_{pA}$ Cordless blower	dB(A)	88,6
Sound level $L_{pA}$ Cordless blower/ vacuum	dB(A)	88,9
Uncertainty $K_{pA}$	dB(A)	3
Sound power level $L_{WA} + K$ uncertainty <sub>WA</sub>	dB(A)	104

**BLV  
36-240**

Total vibration value for cordless blower	m/s <sup>2</sup>	3,2
Total vibration value for cordless blower/vacuum	m/s <sup>2</sup>	4,1
Uncertainty K	m/s <sup>2</sup>	1,5

Subject to technical modifications.

#### Vibration value

#### **⚠ WARNING**

*The specified vibration value was measured using a standard test procedure and may be used to compare devices.*

*The specified vibration value may be used in a provisional assessment of the load.*

*Depending on the way the device is used, the vibration emission can deviate from the specified overall value during the current use of the device.*

**Device with a hand-arm vibration value > 2.5 m/s<sup>2</sup> (see chapter *Technical Data* in the operating instructions)**

**⚠ CAUTION** • *Uninterrupted use of the device for several hours can lead to numbness. • Wear warm gloves to protect your hands. • Take regular breaks from work.*

### Declaration of Conformity

#### EU Declaration of Conformity

We hereby declare that the machine described below complies with the relevant basic safety and health requirements in the EU Directives, both in its basic design and construction as well as in the version placed in circulation by us. This declaration is invalidated by any changes made to the machine that are not approved by us.

Product: Cordless blower vacuum  
Type: 1.444-17x.x

**Currently applicable EU Directives**  
2006/42/EC (+2009/127/EC)

2014/30/EU  
2000/14/EC (+2005/88/EC)  
2011/65/EU

**Harmonised standards used**  
EN 60335-1:2012+A11:2014+A13:2017  
EN 50636-2-100:2014  
EN 55014-1: 2017  
EN 55014-2: 2015  
EN 50581: 2012

**Conformity evaluation procedure used**  
2000/14/EC and amended by 2005/88/EC: Annex V

**Sound power level dB(A)**

Measured:102,3

Guaranteed:104

The signatories act on behalf of and with the authority of the company management.



H. Jenner  
Chairman of the Board of Management



S. Reiser  
Director Regulatory Affairs & Certification

Documentation supervisor:

S. Reiser

Alfred Kärcher SE & Co. KG

Alfred-Kärcher-Str. 28 - 40

71364 Winnenden (Germany)

Ph.: +49 7195 14-0

Fax: +49 7195 14-2212

Winnenden, 2018/09/01

#### Declaration of Conformity (UK)

We hereby declare that the product described below complies with the relevant provisions of the following UK Regulations, both in its basic design and construction as well as in the version put into circulation by us. This declaration shall cease to be valid if the product is modified without our prior approval.

Product: Cordless blower vacuum

Type: 1.444-17x.x

**Currently applicable UK Regulations**

S.I. 2008/1597 (as amended)

S.I. 2016/1091 (as amended)

S.I. 2001/1701 (as amended)

S.I. 2012/3032 (as amended)

**Designated standards used**

EN 60335-1:2012+A11:2014+A13:2017

EN 50636-2-100:2014

EN 55014-1: 2017

EN 55014-2: 2015

EN 50581: 2012

**Applied conformity assessment procedure**

S.I. 2001/1701 (as amended): Schedule 8

**Sound power level dB(A)**

Measured:102,3

Guaranteed:104

The undersigned act on behalf and under the power of attorney of the company management.

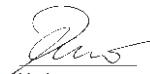

H. Jenner  
Chairman of the Board of Management



S. Reiser  
Director Regulatory Affairs & Certification

Documentation supervisor:

S. Reiser  
Alfred Kärcher SE & Co. KG  
Alfred-Kärcher-Str. 28 - 40  
71364 Winnenden (Germany)  
Ph.: +49 7195 14-0  
Fax: +49 7195 14-2212  
Winnenden, 2018/09/01

## Contenu

Remarques générales.....	20
Consignes de sécurité.....	20
Utilisation conforme.....	22
Protection de l'environnement.....	23
Accessoires et pièces de rechange .....	23
Etendue de livraison.....	23
Dispositifs de sécurité .....	23
Symboles sur l'appareil .....	23
Description de l'appareil .....	23
Montage.....	24
Commande.....	25
Transport et stockage .....	25
Entretien et maintenance .....	26
Dépannage en cas de défaut.....	26
Garantie .....	27
Caractéristiques techniques.....	27
Déclaration UE de conformité .....	27

## Remarques générales



Veillez lire ces consignes de sécurité, ce manuel d'instructions original, les consignes de sécurité jointes au bloc-batterie et le manuel d'instructions original joint à votre bloc-batterie/chargeur standard avant la première utilisation de votre appareil. Suivez ces instructions. Conservez les documents pour une utilisation ultérieure ou pour le propriétaire suivant.

Outre les remarques dans ce manuel d'utilisation, vous devez prendre en compte les directives générales de sécurité et les directives pour la prévention des accidents du législateur.

## Consignes de sécurité

### Niveaux de danger

#### **⚠ DANGER**

- Indique un danger immédiat qui peut entraîner de graves blessures corporelles ou la mort.

#### **⚠ AVERTISSEMENT**

- Indique une situation potentiellement dangereuse qui peut entraîner de graves blessures corporelles ou la mort.

#### **⚠ PRÉCAUTION**

- Indique une situation potentiellement dangereuse qui peut entraîner des blessures légères.

#### **ATTENTION**

- Indique une situation potentiellement dangereuse qui peut entraîner des dommages matériels.

### Consignes de sécurité générales

**⚠ DANGER** • Blessures graves dues à un manque de concentration pendant le travail. N'utilisez jamais l'appareil sous l'influence de drogues, d'alcool ou de médicaments, ou si vous êtes fatigué.

**⚠ AVERTISSEMENT** • *Veillez lire toutes les consignes de sécurité et les instructions. Tout manquement au respect des consignes de sécurité et des instructions risque de provoquer une électrocution et/ou de graves blessures. Veillez conserver toutes les consignes de sécurité et les instructions fournies en cas de besoin à l'avenir.* ● L'appareil ne doit pas être utilisé par des enfants ou personnes dont les capacités physiques, sensorielles ou mentales sont réduites ou qui ne disposent pas de l'expérience et/ou des connaissances nécessaires. Des dispositions locales peuvent limiter l'âge de l'utilisateur. ● Assurez-vous que tous les dispositifs de protection et les poignées sont fixés correctement et en bon état. ● Avant de l'utiliser, assurez-vous que l'appareil, tous les éléments de commande et les dispositifs de sécurité fonctionnent correctement. ● N'exploitez jamais l'appareil quand le bouton marche/arrêt sur la poignée ne s'allume ou ne s'éteint pas correctement. ● Vérifiez avant chaque utilisation que le boîtier n'est pas endommagé. ● Remplacez des pièces usées ou endommagées par lots pour garder l'équilibre. ● Tenez les enfants et toute autre personne éloignés de la plage de travail lors de l'utilisation de l'appareil. ● Assurez-vous que les ouvertures de ventilation ne contiennent pas de dépôts. ● Des objets peuvent être soufflés par le flux d'air sur une distance considérable. Avant d'utiliser l'appareil, vérifiez bien qu'il n'y ait pas de pierres, de bris de verre, de clous, de de câble ou de fils dans la zone de travail et enlevez-les. ● Risque de blessure dû au matériau éjecté. N'utilisez pas l'appareil sur des surfaces pavées ou sur du gravier. ● Utilisez l'appareil uniquement sur une surface ferme, plate et dans la position recommandée.

**⚠ PRÉCAUTION** • Familiarisez-vous avec les éléments de commande et l'utilisation correcte de l'appareil. ● Portez une protection auditive complète lors de l'utilisation de l'appareil. L'appareil est extrêmement bruyant et peut causer des lésions auditives permanentes si vous ne suivez pas scrupuleusement les instructions relatives à l'exposition, à la réduction du bruit et à la protection auditive. ● Portez des lunettes de protection complètes lorsque vous utilisez l'appareil. Le fabricant recommande vivement de porter un masque complet ou des lunettes de protection entièrement fermées. Des lunettes normales ou les lunettes de soleil n'offrent pas une protection contre les objets projetés. ● Risque de blessures lorsque des vêtements amples, des cheveux ou des bijoux sont saisis dans l'admission de l'air de l'appareil. Attachez les cheveux longs au-dessus du niveau des épaules. ● Lorsque vous travaillez avec l'appareil, portez des pantalons longs et lourds, des chaussures solides et des gants bien ajustés. Ne travaillez jamais pieds nus. Ne portez pas de bijoux, de sandales ou de pantalons courts.

**ATTENTION** • L'utilisateur de l'appareil est responsable des accidents avec d'autres personnes ou leur propriété.

**Remarque** • Dans certaines régions, des directives peuvent restreindre l'utilisation de l'appareil. Laissez-vous conseiller par l'administration locale. ● Faites remplacer les panneaux d'avertissement endommagés ou illisibles sur l'appareil par le service après-vente autorisé. ● Avant d'utiliser l'aspirateur/le souffleur sur batterie, retirez les encrassements avec un râteau et un balai.

**⚠ DANGER** • L'utilisation dans des zones soumises à des risques d'explosion est interdite.

**⚠ AVERTISSEMENT** • Conserver une distance minimum de 15 m par rapport aux personnes et aux animaux. Arrêter l'appareil lorsque quelqu'un se trouve dans cette zone. ● Gardez le visage et le corps à l'écart de l'ouverture d'alimentation. ● Assurez-vous que la chambre d'alimentation est vide avant de démarquer l'appareil. ● Ne gardez pas vos mains ou d'autres parties du corps dans la chambre d'alimentation, la goulotte ou à proximité d'autres pièces mobiles. ● N'utilisez pas l'appareil en cas de risque de foudre. ● Vous devez disposer d'une vue sans obstruction sur la plage de travail afin de détecter les dangers éventuels. Utilisez l'appareil exclusivement sous un bon éclairage. ● Ne courez pas quand vous travaillez avec l'appareil, marchez. Ne marchez pas vers l'arrière. Évitez une position anormale du corps, garantissez une stabilité et maintenez l'équilibre. ● N'utilisez jamais l'appareil avec des dispositifs de protection défectueux ou sans dispositif de sécurité, comme p. ex. un collecteur de balayures monté. ● Arrêtez immédiatement l'appareil et vérifiez s'il est endommagé ou identifiez la cause de la vibration si l'appareil est tombé, a reçu un coup ou vibre anormalement. Faites réparer les dommages par le service après-vente agréé ou remplacez l'appareil. ● Mettez l'appareil hors tension en cas d'accident ou de dysfonctionnement, et débranchez le bloc-batterie. L'appareil ne doit pas être remis en service avant d'avoir été vérifié par un centre de service après-vente agréé. ● Risque de blessure sur les pièces en rotation. Mettez le moteur hors tension, retirez le bloc-batterie, assurez-vous que tous les composants mobiles sont complètement stoppés :

- Avant de laisser l'appareil sans surveillance.
- Avant de retirer les obstructions ou de nettoyer le tube.
- Avant de vérifier l'appareil après avoir été percuté par un objet étranger.
- Avant de vérifier, d'effectuer la maintenance ou de travailler sur l'appareil.

**⚠ PRÉCAUTION** • L'utilisation d'outils similaires dans l'environnement augmente le risque de dommages auditifs et la probabilité d'éviter des dangers potentiels, p. ex. des personnes entrant dans votre espace de travail. ● N'apportez aucune modification à l'appareil et utilisez uniquement les accessoires et pièces de rechange recommandés par le fabricant.

**Remarque** • Utilisez l'appareil exclusivement à des horaires appropriés. Veillez également respecter les prescriptions et réglementations locales. Une utilisation tôt le matin ou tard l'après-midi peut déranger d'autres personnes.

Fonctionnement sûr du souffleur sur batterie

**⚠ PRÉCAUTION** • Risque pour la santé dû à l'inhalation de poussières. Pendant le travail avec l'appareil, portez une protection respiratoire. ● Humidifiez les surfaces poussiéreuses pour réduire la pollution par la poussière. ● N'utilisez pas l'appareil à proximité d'une fenêtre ouverte. ● Ne dirigez pas le jet de la soufflerie vers des personnes ou des animaux.

**ATTENTION** • Dommages sur l'appareil lorsque les balayures sont aspirées dans la prise d'air. Ne pla-

cez pas la soufflerie sur ou à proximité des balayures.

● N'insérez jamais d'objets dans les tubes de l'appareil.

**Remarque** • Utilisez l'extension de la buse de sorte que le flux d'air soit proche du sol et puisse fonctionner efficacement.

#### Fonctionnement sécurisé de l'aspirateur sur batterie

**⚠ AVERTISSEMENT** • Risque de blessure si l'aspirateur sur batterie en mode d'aspiration n'est utilisé qu'avec le tube d'aspiration supérieur. Vous devez raccorder le tube d'aspiration supérieur et inférieur ensemble avant la première utilisation. ● Risque de blessure dû à des balayures projetées. N'utilisez jamais l'aspirateur sur batterie sans le sac collecteur monté. Avant toute opération, assurez-vous que le sac collecteur est en bon état et complètement fermé. ● Risque de blessures et de dommages sur l'appareil. N'aspirez pas d'objets coupants ou volumineux avec l'appareil, comme p. ex. des morceaux cassés, des pierres, bouteilles, canettes ou morceaux de métal. ● Feu dans le sac collecteur. N'aspirez pas d'objets en feu ou brûlants, tels que p. ex. des cigarettes, cendres de cheminées ou grillades. ● Blessures graves dues à la rotation des ailettes de la turbine. Gardez les parties du corps à l'écart des pièces en rotation. Arrêtez le moteur et attendez que les lames cessent de tourner avant d'ouvrir le clapet de l'aspirateur, de monter/remplacer les tubes ou d'ouvrir ou retirer le sac collecteur. ● Mettez le moteur hors tension, retirez le bloc-batterie, assurez-vous que tous les composants mobiles sont complètement arrêtés avant de retirer un verrouillage.

**ATTENTION** • Blocage du tube d'aspiration. Ne placez pas le tube d'aspiration directement dans le tas de balayures. Déplacez l'appareil d'un côté à l'autre de l'extérieur des matières à aspirer. ● Maintenez le moteur plus haut que l'extrémité d'admission du tube d'aspiration. ● Accumulation de matière par celle ressortant de l'ouverture d'aspiration. Assurez-vous qu'aucune matière ne s'accumule dans la zone d'écoulement.

#### Transport sûr et stockage

**⚠ AVERTISSEMENT** • Coupez l'appareil, laissez-le refroidir et retirez le bloc-batterie avant de le stocker ou de le transporter.

**⚠ PRÉCAUTION** • Risque de blessures et dommages sur l'appareil. Bloquez l'appareil contre tout mouvement ou toute chute pendant le transport.

**ATTENTION** • Retirez tous les corps étrangers de l'appareil avant de le transporter ou de le stocker.

● Stockez l'appareil dans un endroit sec, bien aéré et inaccessible pour les enfants. Tenez l'appareil éloigné des substances corrosives telles que les produits chimiques pour le jardin. ● Ne stockez pas l'appareil à l'extérieur.

#### Maintenance et entretien en toute sécurité

**⚠ AVERTISSEMENT** • Arrêtez le moteur, assurez-vous que toutes les pièces mobiles sont complètement arrêtées et retirez le bloc-batterie avant d'inspecter, de nettoyer ou d'effectuer la maintenance de l'appareil. ● Les travaux d'entretien et de maintenance sur cet appareil nécessitent une attention et des connaissances particulières et ne doivent être effectués que par du personnel spécialisé qualifié. Remettez l'appareil à un centre de service après-vente agréé pour la

maintenance. ● Veillez à ce que l'appareil soit dans un état sûr en vérifiant à intervalles réguliers que les goujons, les écrous et les vis sont bien serrés. ● Mettez le moteur hors tension, retirez le bloc-batterie, assurez-vous que tous les composants mobiles sont complètement arrêtés avant de retirer un verrouillage.

**⚠ PRÉCAUTION** • Utilisez exclusivement les accessoires, les pièces de rechange et les extensions autorisés par le fabricant. Les pièces de rechange, accessoires et extensions originaux garantissent le fonctionnement sûr et sans pannes de votre appareil.

**ATTENTION** • Nettoyez le produit après chaque utilisation avec un chiffon doux et sec.

**Remarque** • Vous ne devez effectuer que les réparations et réglages décrits dans ce manuel d'utilisation. Contactez votre service après-vente agréé pour les réparations allant au-delà. ● Faites remplacer les autocollants endommagés ou illisibles par un centre de service après-vente agréé.

#### Risques résiduels

##### ⚠ AVERTISSEMENT

- Même si l'appareil est utilisé comme prévu, il y a encore certains risques résiduels. Les risques suivants peuvent être générés lors de l'utilisation de l'appareil :
- Une vibration peut causer des blessures. Pour chaque travail, utilisez l'outil approprié, utilisez les poignées prévues et réglez la vitesse minimale nécessaire pour réaliser le travail.
- Le bruit peut causer des lésions auditives. Portez une protection auditive et limitez la sollicitation.
- Blessures causées par des objets projetés par l'air comprimé, susceptibles de sortir par le tube de soufflage si le sac collecteur n'est pas correctement fixé ou s'il est endommagé.
- Portez toujours des lunettes de protection.

#### Réduction des risques

##### ⚠ PRÉCAUTION

- Une durée d'utilisation prolongée de l'appareil peut provoquer des troubles circulatoires au niveau des mains en raison des vibrations. Il est impossible de définir une durée de validité générale pour l'utilisation car elle dépend de nombreux facteurs d'influence :
  - Tendance personnelle à souffrir d'une mauvaise circulation sanguine (doigts souvent froids, démangeaison dans les doigts)
  - Basse température ambiante. Portez des gants chauds pour protéger vos mains.
  - Circulation sanguine entravée par une saisie trop ferme.
  - Un usage en continu est plus dangereux qu'une utilisation interrompue par des pauses.
- Consultez un médecin en cas d'utilisation régulière et de longue durée de l'appareil ou d'apparition répétée de symptômes tels que les démangeaisons dans les doigts, les doigts froids.

#### Utilisation conforme

##### ⚠ AVERTISSEMENT

L'appareil ne doit pas être utilisé par des enfants ou personnes dont les capacités physiques, sensorielles ou mentales sont réduites ou qui ne disposent pas de l'expérience et/ou des connaissances nécessaires.

- L'appareil est prévu uniquement pour l'emploi à l'air libre.

- L'appareil ne doit être utilisé que dans un environnement sec et bien éclairé.
- L'appareil est conçu pour souffler et aspirer des balayures légères tels que les feuilles, l'herbe et les autres déchets de jardin.
- L'appareil permet d'aspirer, de déchiqeter des salissures et des feuilles et de les stocker dans le sac collecteur.

Toute autre utilisation, comme p. ex. l'aspiration d'eau ou d'autres liquides est interdite.

## Protection de l'environnement



Les matériaux d'emballage sont recyclables. Veuillez éliminer les emballages dans le respect de l'environnement.



Les appareils électriques et électroniques contiennent des matériaux précieux recyclables et souvent des composants tels que des piles, batteries ou de l'huile représentant un danger potentiel pour la santé humaine et l'environnement, s'ils ne sont pas manipulés ou éliminés correctement.

Ces composants sont cependant nécessaires pour le fonctionnement correct de l'appareil. Les appareils marqués par ce symbole ne doivent pas être jetés dans les ordures ménagères.

## Remarques concernant les matières composantes (REACH)

Les informations actuelles concernant les matières composantes sont disponibles sous : [www.kaer-cher.com/REACH](http://www.kaer-cher.com/REACH)

## Accessoires et pièces de rechange

Utiliser exclusivement des accessoires et pièces de rechange originaux. Ceux-ci garantissent le fonctionnement sûr et sans défaut de votre appareil.

Des informations sur les accessoires et pièces de rechange sont disponibles sur le site Internet [www.kaer-cher.com](http://www.kaer-cher.com).

## Etendue de livraison

L'étendue de livraison de l'appareil est illustrée sur l'emballage. Lors du déballage, vérifiez que le contenu de la livraison est complet. Si un accessoire manque ou en cas de dommage dû au transport, veuillez informer votre distributeur.

## Dispositifs de sécurité

### ⚠ PRÉCAUTION

**Dispositifs de sécurité manquants ou modifiés**

Les dispositifs de sécurité servent à vous protéger. Ne modifiez, ni ne contournez jamais les dispositifs de sécurité.

### Protection thermique

La protection thermique est déclenchée par la vis de fixation située sur la grille de protection. Cela empêche l'utilisateur de se blesser sur les pales du ventilateur et les lames de broyage lorsque le tube d'aspiration est retiré.

## Symboles sur l'appareil



Veuillez lire le manuel d'utilisation et toutes les consignes de sécurité avant la mise en service.

	Pendant le travail, portez une protection oculaire et auditive appropriée.
	N'exposez pas l'appareil à la pluie ou à des conditions humides.
	Danger dû à des objets projetés. Tenir les spectateurs éloignés de la zone de travail.
	Pales du ventilateur en rotation. Gardez les mains et les pieds éloignés des ouvertures tant que l'appareil est en service.
	Le niveau de pression acoustique garanti indiqué sur l'étiquette est de 104 dB.
	Réglage du régulateur de vitesse.
	Régulateur coulissant du tube d'aspiration. Cadenas ouvert = le tube d'aspiration est déverrouillé, cadenas fermé = le tube d'aspiration est verrouillé.
	Tirer : Verrouillage rapide
	Mode Aspiration
	Mode Soufflage

## Description de l'appareil

Le présent manuel d'utilisation décrit l'équipement complet. L'étendue de livraison varie selon les modèles (voir l'emballage).

**Illustration, voir pages graphiques**  
**Illustration A**

- ① Roues de guidage
- ② Buse du tube de soufflage
- ③ Partie inférieure du tube d'aspiration
- ④ Partie supérieure du tube d'aspiration
- ⑤ Touche de déverrouillage du bloc-batterie
- ⑥ Plaque signalétique

- ⑦ Carter moteur
- ⑧ Goupille de sécurité du carter moteur
- ⑨ Touche de déverrouillage tube de soufflage
- ⑩ Régulateur coulissant tube d'aspiration
- ⑪ Œillet pour sangle
- ⑫ Bouton de verrouillage instantané grille de protection
- ⑬ Vis de fixation grille de protection
- ⑭ Grille de protection
- ⑮ Poignée avant
- ⑯ Régulation de la vitesse
- ⑰ Poignée arrière
- ⑱ Interrupteur principal
- ⑲ Sélecteur mode soufflage/mode aspiration
- ⑳ Tubulure
- ㉑ Tube de soufflage supérieur
- ㉒ Tube de soufflage inférieur
- ㉓ Adaptateur de sac collecteur
- ㉔ Sac collecteur
- ㉕ \*Bloc-batterie Battery Power 36V
- ㉖ \*Chargeur rapide Battery Power 36V
- ㉗ Sangle de transport

\* en option

### Bloc-batterie

L'appareil peut être exploité avec un bloc-batterie Kärcher Battery Power 36 V.

## Montage

### Montage de l'appareil de soufflage/d'aspiration

Le montage de l'appareil de soufflage et d'aspiration complet est décrit ci-après. Si l'appareil doit être utilisé uniquement en tant que souffleur ou aspirateur, les étapes correspondantes sont omises lors du montage.

1. Enclencher le tube de soufflage dans le tube de soufflage inférieur.

#### Illustration B

2. Abaisser le levier et enclencher le tube de soufflage dans l'adaptateur des roues de guidage, dans la position souhaitée.

#### Illustration C

3. Enclencher le tube de soufflage inférieur dans le tube de soufflage supérieur.

#### Illustration D

4. Enclencher le tube de soufflage dans le carter du moteur. La touche de déverrouillage du tube de soufflage doit s'encliqueter de manière audible.

#### Illustration E

### ⚠ AVERTISSEMENT

**Mouvement des pales du ventilateur et des lames de broyage**

*Coupures*

*Portez des gants de protection.*

*Gardez vos doigts à l'écart du ventilateur et des lames de broyage.*

5. Monter la grille de protection s'il n'est pas nécessaire de monter le tube d'aspiration. Si nécessaire, monter la grille de protection.

#### Illustration F

- a Placer la grille de protection sur l'ouverture du carter moteur.
- b Visser la vis de fixation sur la grille de protection jusqu'à ce qu'un clic soit audible.  
La protection thermique s'est déclenchée.

6. Enclencher le tube d'aspiration inférieur dans le tube d'aspiration supérieur.

#### Remarque

*Les tubes d'aspiration supérieur et inférieur ne peuvent plus être séparés l'un de l'autre.*

#### Illustration G

7. Ouvrir la grille de protection.

#### Illustration H

- a Visser la vis de fixation de la grille de protection.
- b Ouvrir la grille de protection.

8. Enclencher le tube d'aspiration dans le carter moteur.

#### Illustration I

- a Sortir la goupille de verrouillage du carter du moteur aussi loin que possible.
- b Insérer le tube d'aspiration dans le carter moteur.
- c Insérer la goupille de verrouillage du carter moteur et vérifier qu'elle est correctement placée dans le dispositif de retenue.

9. Verrouiller le tube d'aspiration avec le régulateur coulissant.

#### Illustration J

10. Fixer la grille de protection sur le tube d'aspiration.

#### Illustration K

- a Rabattre la grille de protection sur le tube d'aspiration.
- b Placer l'étrier du verrou à déclic dans l'adaptateur de la grille de protection.
- c Abaisser le verrou à déclic.

11. Montage du sac collecteur, voir le chapitre *Montage du sac collecteur*.

### Montage du sac collecteur

Selon le mode de fonctionnement souhaité, le sac collecteur peut être accroché dans l'œillet du tube d'aspiration ou dans l'œillet du tube de soufflage.

1. Monter le sac collecteur.

#### Illustration L

- a Tirer le sac collecteur sur l'adaptateur sur la tubulure.
- b Laisser l'adaptateur s'enclencher.
- c Accrocher la languette du sac collecteur dans l'œillet du tube d'aspiration ou, dans le cas d'une utilisation sans tube d'aspiration, dans l'œillet du tube de soufflage.

### Accrocher la sangle

1. Accrocher la sangle de transport dans l'œillet situé sur la poignée, s'assurer que le verrouillage rapide est accessible à tout moment.

#### Illustration M



## Commande

### ⚠ **AVERTISSEMENT**

**Risque de blessure dû à un appareil incomplètement assemblé**

Utiliser l'appareil uniquement s'il est complètement assemblé et fonctionnel.

### ⚠ **PRÉCAUTION**

**Risque de blessure dû à la projection d'objets**

Portez des lunettes de protection et des gants de protection appropriés lors de tous les travaux réalisés avec l'appareil.

### Éléments de commande

Le souffleur sur batterie dispose des éléments de commande suivants :

- Un levier de régulation de la vitesse pour régler la vitesse du flux d'air en continu.
- Un levier de sélection pour basculer entre les modes Soufflage et Aspiration.
- Un régulateur coulissant pour verrouiller/déverrouiller le tube d'aspiration, afin de raccorder celui-ci au carter moteur, ou de le séparer du carter moteur.
- Un bouton de déverrouillage du tube de soufflage pour séparer celui-ci du carter moteur.

### Insérer la batterie

### **ATTENTION**

**Contacts encrassés**

*Dommages sur l'appareil et l'accumulateur*

Vérifiez l'absence d'encrassement sur le logement de l'accumulateur et les contacts avant l'utilisation et nettoyez les, si nécessaire.

### Illustration N

1. Pousser la batterie dans le logement jusqu'à ce que son enclenchement soit audible.

### Activer l'appareil (mode Aspiration)

### ⚠ **PRÉCAUTION**

**Risque de blessure dû à des pièces éjectées et lésions auditives dues au bruit**

Portez toujours une protection oculaire et auditive.

### ⚠ **AVERTISSEMENT**

**Risque de blessure en cas de perte de contrôle**

Tenez systématiquement l'appareil à deux mains, par les poignées prévues à cet effet.

1. Mise en place du bloc-batterie, voir le chapitre *Insérer la batterie*.
2. Mettre l'appareil en service.

### Illustration O

- a Régler le sélecteur sur le mode Aspiration.
- b Appuyer sur l'interrupteur principal. L'appareil démarre.
- c Utiliser le régulateur de vitesse pour régler l'intensité du flux d'air.

### Activer l'appareil (mode Soufflage)

### ⚠ **PRÉCAUTION**

**Risque de blessure dû à des pièces éjectées et lésions auditives dues au bruit**

Portez toujours une protection oculaire et auditive.

### ⚠ **AVERTISSEMENT**

**Risque de blessure en cas de perte de contrôle**

Tenez systématiquement l'appareil à deux mains, par les poignées prévues à cet effet.

1. Mise en place du bloc-batterie, voir le chapitre *Insérer la batterie*.

2. Mettre l'appareil en service.

### Illustration P

- a Régler le sélecteur sur le mode Soufflage.
- b Appuyer sur l'interrupteur principal. L'appareil démarre.
- c Utiliser le régulateur de vitesse pour régler l'intensité du flux d'air.

### Retrait du sac collecteur

### ⚠ **AVERTISSEMENT**

**Mouvement des pales du ventilateur et des lames de broyage**

*Coupures*

*Portez des gants de protection.*

*Gardez vos doigts à l'écart du ventilateur et des lames de broyage.*

1. Éteindre l'appareil.
2. Dépose du bloc-batterie, voir le chapitre *Dépose du bloc-batterie*.
3. Retirer le sac collecteur.

### Illustration Q

- a Sortir la languette du sac collecteur de l'œillet.
- b Pousser l'adaptateur vers le bas.
- c Sortir le sac collecteur de la tubulure.

### Vidage du sac collecteur

### ⚠ **AVERTISSEMENT**

**Mouvement des pales du ventilateur et des lames de broyage**

*Coupures*

*Portez des gants de protection.*

*Gardez vos doigts à l'écart du ventilateur et des lames de broyage.*

1. Éteindre l'appareil.
2. Dépose du bloc-batterie, voir le chapitre *Dépose du bloc-batterie*.
3. Retrait du sac collecteur, voir le chapitre *Retrait du sac collecteur*.
4. Ouvrir la fermeture à glissière du sac collecteur et vider le contenu.

### Illustration R

### Dépose du bloc-batterie

#### Remarque

*Dans le cas de longues périodes d'arrêt, retirer le bloc-batterie de l'appareil et le sécuriser contre toute utilisation impetive.*

1. Tirer la touche Déverrouillage bloc-batterie dans le sens du bloc-batterie.

### Illustration S

2. Enfoncer la touche de déverrouillage du bloc-batterie pour déverrouiller celui-ci.
3. Sortir le bloc-batterie de l'appareil.

### Terminer l'utilisation

1. Retirer le bloc-batterie de l'appareil ( Chapitre *Dépose du bloc-batterie*).
2. Nettoyer l'appareil (voir le chapitre *Nettoyer l'appareil*).

## Transport et stockage

1. Éteindre l'appareil.
  2. Enlever le bloc-batterie, voir chapitre *Dépose du bloc-batterie*.
  3. Retrait du sac collecteur, voir le chapitre *Retrait du sac collecteur*.
  4. Retirer le tube d'aspiration.
- ### Illustration T

- a Ouvrir le verrou à déclit de la grille de protection.
- b Déverrouiller le tube d'aspiration avec le régulateur coulissant.
- c Sortir la goupille de verrouillage du carter du moteur aussi loin que possible.

### ⚠ **AVERTISSEMENT**

**Mouvement des pales du ventilateur et des lames de broyage**

*Coupures*

*Portez des gants de protection.*

*Gardez vos doigts à l'écart du ventilateur et des lames de broyage.*

- d Retirer le tube d'aspiration du carter moteur.
- 5. Retirer le tube de soufflage.

#### **Illustration U**

- a Appuyer sur la touche de déverrouillage du tube de soufflage.
- b Retirer le tube de soufflage du carter moteur.

## Entretien et maintenance

### Nettoyer l'appareil

### ⚠ **AVERTISSEMENT**

**Démarrage incontrôlé**

*Risque de blessures*

*Sortez l'accumulateur de l'appareil pendant les pauses de travail et avant tous les travaux de maintenance et d'entretien.*

### **ATTENTION**

**Nettoyage incorrect**

*Domages sur l'appareil*

*Nettoyez l'appareil avec un chiffon humide.*

*N'utilisez pas de détergents contenant des solvants.*

*Ne plongez pas l'appareil dans l'eau.*

*Ne nettoyez pas l'appareil avec un flexible ou jet d'eau sous forte pression.*

1. Éteindre l'appareil.
2. Enlever le bloc-batterie (voir le chapitre *Dépose du bloc-batterie*).
3. Nettoyer la surface de l'appareil avec un chiffon doux et sec, ou avec une brosse.

#### **Illustration V**

### Suppression du blocage

#### **Remarque**

*Ne tentez en aucun cas de retirer le ventilateur ou les lames de broyage. S'il est nécessaire de retirer les lames de broyage ou le ventilateur, veuillez contacter un service après-vente agréé.*

### ⚠ **AVERTISSEMENT**

**Mouvement des pales du ventilateur et des lames de broyage**

*Coupures*

*Portez des gants de protection.*

*Gardez vos doigts à l'écart du ventilateur et des lames de broyage.*

1. Éteindre l'appareil.
2. Enlever le bloc-batterie, voir chapitre *Dépose du bloc-batterie*.
3. Retrait du sac collecteur, voir le chapitre *Retrait du sac collecteur*.
4. Retirer le tube d'aspiration.

#### **Illustration T**

- a Ouvrir le verrou à déclit de la grille de protection.
- b Déverrouiller le tube d'aspiration avec le régulateur coulissant.
- c Sortir la goupille de verrouillage du carter du moteur aussi loin que possible.

### ⚠ **AVERTISSEMENT**

**Mouvement des pales du ventilateur et des lames de broyage**

*Coupures*

*Portez des gants de protection.*

*Gardez vos doigts à l'écart du ventilateur et des lames de broyage.*

- d Retirer le tube d'aspiration du carter moteur.
- 5. Retirer le tube de soufflage.

#### **Illustration U**

- a Appuyer sur la touche de déverrouillage du tube de soufflage.
- b Retirer le tube de soufflage du carter moteur.
- 6. Si nécessaire, enlever un blocage des tubes.
- 7. Si nécessaire, retirer un blocage de l'adaptateur.
- 8. Si nécessaire, enlever un blocage de la tubulure.
- 9. Nettoyer les ouvertures du carter moteur.

## Dépannage en cas de défaut

Les défauts ont souvent des causes simples que vous pouvez vous-même éliminer à l'aide de l'aperçu suivant. En cas de doute, ou en absence de mention des défauts, veuillez vous adresser au service après-vente autorisé.

En vieillissant la capacité de la batterie baisse, même en cas de bon entretien, et la durée de marche complète n'est plus atteinte, même à l'état pleinement chargé. Ceci n'est pas un défaut.

Erreur	Cause	Solution
<b>L'appareil ne démarre pas</b>	Le bloc-batterie n'est pas correctement inséré.	● Pousser le bloc-batterie dans le logement jusqu'à ce qu'il s'enclenche.
	Le bloc-batterie est vide.	● Charger le bloc-batterie.
	Le bloc-batterie est défectueux.	● Remplacer le bloc-batterie.
	La protection thermique ne s'est pas déclenchée pendant l'assemblage.	1. Revisser la vis de fixation de la grille de protection. 2. Serrer la vis de fixation de la grille de protection jusqu'à ce qu'un clic soit audible. La protection thermique s'est déclenchée.
<b>L'appareil s'arrête pendant le fonctionnement</b>	La batterie est en surchauffe	● Interrompre le travail et attendre que la température de la batterie soit à nouveau dans une plage normale.
	Le moteur est en surchauffe	● Interrompre le travail et laisser refroidir le moteur.

## Garantie

Les conditions de garantie publiées par notre société commerciale compétente s'appliquent dans chaque pays. Nous remédions gratuitement aux défauts possibles sur votre appareil dans la durée de garantie dans la mesure où la cause du défaut est un vice de matériau ou de fabrication. En cas de garantie, veuillez vous adresser à votre distributeur ou au point de service après-vente autorisé le plus proche avec la facture d'achat.

(Voir l'adresse au dos)

## Caractéristiques techniques

		BLV 36-240
<b>Caractéristiques de puissance de l'appareil</b>		
Tension nominale	V	36
Vitesse moyenne de l'air du souffleur sur batterie	km/h	225 +/- 10 %
Vitesse théorique maximale de l'air du souffleur sur batterie	km/h	275 +/- 10 %
Vitesse moyenne de l'air de l'aspirateur sur batterie	km/h	172 +/- 10 %
Vitesse théorique maximale de l'air de l'aspirateur sur batterie	km/h	208 +/- 10 %
Rapport de broyage		10:1
Volume du sac collecteur	l	45
<b>Dimensions et poids</b>		
Poids (sans bloc-batterie)	kg	4,7
Longueur x largeur x hauteur	mm	1290 x 230 x 449
<b>Valeurs déterminées selon EN 50636-2-100</b>		
Niveau de pression acoustique $L_{pA}$ Souffleur de feuilles sans fil	dB(A)	88,6
Niveau de pression acoustique $L_{pA}$ Aspirateur à feuilles sans fil	dB(A)	88,9
Incertitude $K_{pA}$	dB(A)	3
Niveau de puissance acoustique $L_{WA}$ + incertitude $K_{WA}$	dB(A)	104
Valeur de vibrations totale souffleur de feuilles sans fil	$m/s^2$	3,2
Valeur de vibrations totale aspirateur à feuilles sans fil	$m/s^2$	4,1
Incertitude K	$m/s^2$	1,5

Sous réserve de modifications techniques.

### Valeur de vibrations

#### **⚠ AVERTISSEMENT**

La valeur de vibrations indiquée a été mesurée avec une méthode d'essai standard et doit être utilisée pour la comparaison des appareils.

La valeur de vibrations indiquée doit être utilisée dans une évaluation préalable de la sollicitation.

Selon le mode d'utilisation de l'appareil, l'émission de vibrations peut différer de la valeur totale indiquée pendant l'utilisation momentanée de l'appareil.

**Appareils avec une valeur de vibrations main-bras > 2,5  $m/s^2$  (voir chapitre *Caractéristiques techniques* dans le manuel d'instructions)**

**⚠ PRÉCAUTION** • Une utilisation de l'appareil pendant plusieurs heures sans interruption peut être à l'origine d'engourdissements. • Portez des gants chauds pour protéger vos mains. • Effectuez régulièrement des pauses lors du travail.

## Déclaration UE de conformité

Nous déclarons par la présente que la machine désignée ci-après ainsi que la version que nous avons mise en circulation, est conforme, de par sa conception et son type, aux exigences fondamentales de sécurité et de santé en vigueur des normes UE. Toute modification de la machine sans notre accord annule cette déclaration.

Produit : Souffleur/aspirateur sur batterie

Type : 1.444-17.x.x

**Normes UE en vigueur**

2006/42/CE (+2009/127/CE)

2014/30/UE

2000/14/CE (+2005/88/CE)

2011/65/EU

**Normes harmonisées appliquées**

EN 60335-1:2012+A11:2014+A13:2017

EN 50636-2-100:2014

EN 55014-1: 2017

EN 55014-2: 2015

EN 50581: 2012

**Méthode d'évaluation de conformité appliquée**

2000/14/CE et modifié par 2005/88/CE : annexe V

**Niveau de puissance acoustique dB(A)**

Mesuré : 102,3

Garanti : 104

Les signataires agissent sous ordre et pouvoir de la direction de l'entreprise.

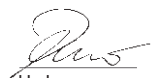

H. Jenner

Chairman of the Board of Management



S. Reiser

Director Regulatory Affairs & Certification

Responsable de la documentation :

S. Reiser

Alfred Kärcher SE & Co. KG

Alfred-Kärcher-Str. 28 - 40

71364 Winnenden (Germany)

Tél. : +49 7195 14-0

Télécopie : +49 7195 14-2212

Winnenden, le 01/09/2018

## Indice

Avvertenze generali .....	28
Avvertenze di sicurezza .....	28
Impiego conforme alla destinazione .....	30
Tutela dell'ambiente .....	30
Accessori e ricambi .....	30
Volume di fornitura .....	30
Dispositivi di sicurezza .....	30
Simboli riportati sull'apparecchio .....	30
Descrizione dell'apparecchio .....	31
Montaggio .....	31
Funzionamento .....	32

Trasporto e stoccaggio .....	33
Cura e manutenzione .....	33
Guida alla risoluzione dei guasti .....	33
Garanzia .....	34
Dati tecnici .....	34
Dichiarazione di conformità UE .....	34

## Avvertenze generali



Prima dell'utilizzo iniziale dell'apparecchio leggere le presenti avvertenze di sicurezza, le presenti istruzioni originali, le avvertenze di sicurezza allegate all'unità accumulatore e le istruzioni originali allegate all'unità accumulatore/caricabatterie standard e attenersi. Agire secondo quanto indicato nelle istruzioni. Conservare i libretti per un uso futuro o per un successivo proprietario. Osservare sempre sia le indicazioni riportate nelle istruzioni, sia le norme generali vigenti in materia di sicurezza/antifortunistica.

## Avvertenze di sicurezza

### Livelli di pericolo

#### **⚠ PERICOLO**

● Indica un pericolo imminente che determina lesioni gravi o la morte.

#### **⚠ AVVERTIMENTO**

● Indica una probabile situazione pericolosa che potrebbe determinare lesioni gravi o la morte.

#### **⚠ PRUDENZA**

● Indica una probabile situazione pericolosa che potrebbe causare lesioni leggere.

#### **ATTENZIONE**

● Indica una probabile situazione pericolosa che potrebbe determinare danni alle cose.

### Avvertenze di sicurezza generali

**⚠ PERICOLO** ● Lesioni gravi in seguito ad operazioni svolte senza la dovuta concentrazione. Non usare l'apparecchio se si è sotto l'influsso di droghe, alcool o medicinali oppure se si è stanchi.

**⚠ AVVERTIMENTO** ● Leggere le presenti istruzioni e avvertenze di sicurezza. In caso di mancato rispetto delle istruzioni e avvertenze di sicurezza sussiste il pericolo di scosse elettriche e/o incidenti gravi. **Conservare tutte le avvertenze di sicurezza per ogni esigenza futura.** ● L'apparecchio non è destinato all'utilizzo da parte di bambini o persone con capacità fisiche, sensoriali o mentali ridotte o che non hanno acquisito familiarità con queste istruzioni. Le disposizioni locali possono limitare l'età degli operatori. ● Assicurarsi che tutti i dispositivi di protezione e le impugnature siano fissati in modo corretto e sicuro e che siano in buone condizioni. ● Prima dell'utilizzo assicurarsi che l'apparecchio, tutti i controlli e i dispositivi di sicurezza funzionino correttamente. ● Non azionare mai l'apparecchio se l'interruttore di accensione/spengimento integrato nell'impugnatura non si accende o non si spegne correttamente. ● Prima di ogni utilizzo controllare se il carter presenta danni. ● I componenti usurati o danneggiati vanno sostituiti in serie per mantenere l'equilibrio. ● Tenere i bambini e altre persone lontano dall'area di lavoro mentre si utilizza l'apparecchio. ● Accertarsi che le aperture di ventilazione siano prive di incrostazioni. ● Il flusso d'aria può soffiare gli oggetti ad una distanza considerevole. Prima dell'uso, controllare

accuratamente se nell'area di lavoro sono presenti oggetti come pietre, frantumi di vetro, chiodi, cavi o fili ed eventualmente rimuoverli. ● Rischio di lesioni a causa del materiale espulso. Non utilizzare l'apparecchio su superfici pavimentate o ghiaia. ● Utilizzare l'apparecchio solo su una superficie compatta e piana e nella posizione consigliata.

**⚠ PRUDENZA** ● Acquisire familiarità con i comandi e con l'uso corretto dell'apparecchio. ● Indossare una protezione dell'udito completa quando si utilizza l'apparecchio. L'apparecchio è estremamente rumoroso e può causare danni permanenti all'udito se non si seguono rigorosamente le istruzioni sull'esposizione, sulla riduzione del rumore e sulla protezione dell'udito. ● Indossare una protezione completa per gli occhi quando si utilizza l'apparecchio. Il produttore raccomanda vivamente di indossare una maschera facciale completa o occhiali di protezione completamente chiusi. I normali occhiali o occhiali da sole non proteggono dagli oggetti lanciati. ● Pericolo di lesioni, se vestiti ampi, capelli o gioielli vengono aspirati dall'ingresso dell'aria dell'apparecchio. Legare i capelli lunghi sopra le spalle. ● Quando si lavora con l'apparecchio, indossare pantaloni lunghi e pesanti, scarpe di sicurezza e guanti della propria misura. Non usare l'apparecchio scalzi. Non indossare gioielli, sandali o pantaloni corti.

**ATTENZIONE** ● L'operatore dell'apparecchiatura è responsabile di incidenti che coinvolgono altre persone o i loro beni.

**Nota** ● In alcune regioni, norme possono limitare l'utilizzo di quest'apparecchio. Farsi consigliare dall'autorità competente in loco. ● Far sostituire cartelli segnaletici danneggiati o illeggibili sull'apparecchio dal servizio di assistenza clienti autorizzato. ● Prima di utilizzare l'aspiratore-soffiatore a batteria, rimuovere lo sporco con un rastrello e una scopa.

### Funzionamento sicuro

**⚠ PERICOLO** ● L'utilizzo in ambienti a rischio di esplosione è vietato.

**⚠ AVVERTIMENTO** ● Mantenere una distanza minima di 15 m da persone e animali. Arrestare l'apparecchio quando qualcuno supera questa soglia. ● Tenere il viso e il corpo lontani dall'apertura di alimentazione. ● Accertarsi che la camera di alimentazione sia vuota prima di avviare l'apparecchio. ● Non tenere le mani o altre parti del corpo nella camera di alimentazione, nel canale di espulsione o in altre parti in movimento. ● Non utilizzare l'apparecchio in caso di pericolo di folgorazione (caduta di fulmini). ● Occorre avere una visuale senza ostacoli sull'area di lavoro per poter riconoscere i possibili pericoli. Utilizzare l'apparecchio solo in presenza di una buona illuminazione. ● Mentre si usa l'apparecchio non si deve correre ma camminare. Non procedere all'indietro. Evitare una postura anomala, mettersi in posizione sicura e cercare di mantenere l'equilibrio in ogni situazione. ● Non utilizzare mai l'apparecchio con dispositivi di protezione difettosi o senza dispositivi di sicurezza, come ad esempio il raccoglitore dei detriti. ● Arrestare immediatamente l'apparecchio e verificare l'eventuale presenza di danni o identificare la causa della vibrazione se l'apparecchio è caduta, ha subito un colpo o vibra in modo anomalo. Fare eseguire la riparazione dei danni dal servizio di assistenza clienti autorizzato o sostituire l'apparecchio. ● In caso di guasto o di incidente spegnere l'apparecchio e rimuovere il

pacco batterie. L'apparecchio può essere rimesso in funzione solo dopo essere stato controllato da un centro di assistenza autorizzato. ● **Rischio di lesioni sulle parti rotanti.** Spegnerne il motore, rimuovere il pacco batterie e accertarsi che tutti i componenti mobili si siano fermati completamente:

- Prima di allontanarsi dall'apparecchio.
- Prima di rimuovere i blocchi o di pulire il tubo.
- Prima di controllare il dispositivo dopo che è stato colpito da un oggetto estraneo.
- Prima di eseguire il controllo, la manutenzione o i lavori sull'apparecchio.

⚠ **PRUDENZA** ● L'uso di strumenti simili nell'ambiente aumenta il rischio di danni all'udito e la probabilità di evitare potenziali pericoli, ad es. Ad esempio, le persone che entrano nell'area di lavoro. ● Non apportare modifiche al dispositivo e utilizzare solo accessori e parti di ricambio consigliati dal produttore.

**Nota** ● Utilizzare l'apparecchio solo negli orari appropriati. Vanno inoltre osservate le norme e le disposizioni locali. Se si lavora al mattino presto o alla sera tardi, altre persone potrebbero essere disturbate.

#### Funzionamento sicuro del soffiatore a batteria

⚠ **PRUDENZA** ● Pericolo per la salute a causa dell'inhalazione di polvere. Durante il lavoro con l'apparecchio indossare una maschera respiratoria. ● Inumidire le superfici polverose per ridurre il carico di polvere. ● Non utilizzare l'apparecchio vicino ad una finestra aperta. ● Non puntare l'ugello del soffiatore verso persone o animali.

**ATTENZIONE** ● Danneggiamento dell'apparecchio quando vengono aspirati detriti nella presa d'aria. Non posizionare il soffiatore sopra o vicino a detriti sciolti. ● Non inserire mai oggetti nel tubo del soffiatore.

**Nota** ● Utilizzare l'estensione dell'ugello in modo che il flusso d'aria venga diretto al suolo e svolga un'azione efficace.

#### Funzionamento sicuro dell'aspiratore a batteria

⚠ **AVVERTIMENTO** ● Pericolo di lesioni se, in modalità di aspirazione, l'aspiratore a batteria viene utilizzato solo con il tubo di aspirazione superiore. È necessario collegare il tubo di aspirazione superiore e quello inferiore prima del primo utilizzo. ● Pericolo di lesioni causato dalla proiezione di detriti. Non utilizzare mai l'aspiratore a batterie senza il sacco di raccolta installato. Prima dell'accensione, assicurarsi che il sacco di raccolta sia in buone condizioni e completamente chiuso. ● Pericolo di lesioni e danni all'apparecchio. Non utilizzare l'apparecchio per aspirare oggetti appuntiti o di grandi dimensioni, come cocci, pietre, bottiglie, lattine o pezzi di metallo. ● Fuoco nel sacco di raccolta. Non aspirare oggetti accesi o incandescenti, come ad esempio sigarette, cenere da caminetti o griglie. ● Lesioni gravi dovute alla rotazione delle pale della girante. Tenere le parti del corpo lontano dalle parti rotanti.

Spegnerne il motore e attendere che le pale smettano di girare prima di aprire lo sportello dell'aspiratore, collegare / sostituire i tubi o aprire o rimuovere il sacco di raccolta. ● Spegnerne il motore, rimuovere il pacco batterie e accertarsi che tutte le parti in movimento si siano fermate completamente, prima di rimuovere un'ostruzione.

**ATTENZIONE** ● Ostruzione del tubo di aspirazione. Non tenere il tubo di aspirazione direttamente nel mucchio dello sporco. Spostare il dispositivo da un lato

all'altro esternamente al materiale da aspirare. ● Mantenere il motore più alto rispetto all'estremità di ingresso del tubo di aspirazione. ● Ostruzione dovuta al materiale che fuoriesce nuovamente dall'apertura di aspirazione. Accertarsi che non si accumulano materiale nell'area di passaggio.

#### Trasporto e stoccaggio sicuri

⚠ **AVVERTIMENTO** ● Spegnerne l'apparecchio, lasciarlo raffreddare e rimuovere l'unità accumulatore prima di riporlo o di trasportarlo.

⚠ **PRUDENZA** ● Rischio di lesioni e di danneggiamento dell'apparecchio. Durante il trasporto assicurare l'apparecchio per evitare spostamenti e cadute.

**ATTENZIONE** ● Rimuovere i corpi estranei dall'apparecchio prima di trasportarlo o conservarlo. ● Conservare l'apparecchio in un luogo asciutto e ben areato, non accessibile ai bambini. Tenere l'apparecchio a distanza da sostanze corrosive, come le sostanze chimiche per il giardino. ● Conservare l'apparecchio soltanto in ambienti chiusi.

#### Manutenzione e cura sicura

⚠ **AVVERTIMENTO** ● Spegnerne il motore, assicurarsi che tutte le parti mobili siano completamente arrestate e rimuovere il pacco batterie prima di ispezionare, pulire o riparare l'apparecchio. ● I lavori di assistenza e manutenzione su questo apparecchio richiedono precauzioni e conoscenze speciali e possono essere eseguiti solo da personale adeguatamente qualificato. Portare l'apparecchio presso un centro di assistenza autorizzato per la manutenzione. ● Accertarsi che l'apparecchio si trovi in condizioni di sicurezza verificando a intervalli regolari il serraggio corretto di bulloni, dadi e viti. ● Spegnerne il motore, rimuovere il pacco batterie e accertarsi che tutte le parti in movimento si siano fermate completamente, prima di rimuovere un'ostruzione.

⚠ **PRUDENZA** ● Utilizzare esclusivamente accessori e ricambi autorizzati dal produttore. Accessori e ricambi originali garantiscono un funzionamento sicuro e privo di disturbi dell'apparecchio.

**ATTENZIONE** ● Pulire il prodotto dopo ogni utilizzo con un panno morbido e asciutto.

**Nota** ● L'utente può eseguire unicamente le operazioni di regolazione e riparazione descritte in queste istruzioni per l'uso. Per riparazioni di altro genere contattare l'assistenza clienti autorizzata. ● Gli adesivi danneggiati o illeggibili vanno fatti sostituire da un centro di assistenza autorizzato.

#### Rischi residui

⚠ **AVVERTIMENTO**

- Anche se l'uso dell'apparecchio è conforme alle prescrizioni, sussistono ugualmente determinati rischi residui. Dall'uso dell'apparecchio possono scaturire i seguenti pericoli:
- La vibrazione può provocare lesioni. Per ogni lavoro utilizzare gli utensili corretti, usare le impugnature previste e svolgere il lavoro alla velocità più bassa possibile.
- Il rumore può causare danni all'udito. Usare una protezione dell'udito e limitare la sollecitazione.
- Lesioni da oggetti lanciati, che potrebbero fuoriuscire dal tubo di soffiaggio a causa della pressione

dell'aria, se il sacco di raccolta non è adeguatamente fissato o se è danneggiato.

- Indossare sempre una protezione per gli occhi.

### Riduzione dei rischi

#### ⚠ PRUDENZA

- Un uso prolungato dell'apparecchio può causare disturbi vascolari nelle mani, dovuti alle vibrazioni. Non è possibile stabilire tempi generalizzati di utilizzo, dato che sono soggetti a diversi fattori:
- Predisposizione alla circolazione sanguigna insufficiente (dita spesso fredde e formicolio)
- Bassa temperatura ambiente. Indossare guanti caldi che sono soggetti a diversi fattori:
- Se l'oggetto viene afferrato troppo saldamente la circolazione sanguigna può essere ostacolata.
- Un funzionamento interrotto da pause è meglio di un funzionamento continuo.

Consigliamo di effettuare una visita medica in caso di utilizzo regolare e continuo dell'apparecchio o se i sintomi si verificano ripetutamente, p. es. formicolio e dita fredde.

### Impiego conforme alla destinazione

#### ⚠ AVVERTIMENTO

L'apparecchio non è destinato all'utilizzo da parte di bambini o persone con capacità fisiche, sensoriali o mentali ridotte o che non hanno acquisito familiarità con queste istruzioni.

- L'apparecchio è previsto solo per l'impiego all'aperto.
- L'apparecchio può essere utilizzato solo in un ambiente asciutto e ben illuminato.
- L'apparecchio è progettato per soffiare via e aspirare detriti leggeri come foglie, erba e altri rifiuti di giardino.
- L'apparecchio viene utilizzato per aspirare e per sminuzzare e conservare nel sacco di raccolta sporcizia e foglie.

È vietato qualunque altro utilizzo, ad es. l'aspirazione di acqua o di altri liquidi.

### Tutela dell'ambiente



I materiali d'imballaggio sono riciclabili. Smaltire gli imballaggi nel rispetto dell'ambiente.



Gli apparecchi elettrici ed elettronici contengono materiali riciclabili preziosi e spesso componenti come batterie, accumulatori oppure olio che, se usati o smaltiti scorrettamente, possono costituire un potenziale pericolo per la salute umana e per l'ambiente. Questi componenti sono tuttavia necessari per un corretto funzionamento dell'apparecchio. Gli apparecchi contrassegnati con questo simbolo non devono essere smaltiti con i rifiuti domestici.

#### Avvertenze sulle componenti contenute (REACH)

Informazioni aggiornate sulle componenti contenute sono disponibili all'indirizzo: [www.kaercher.com/REACH](http://www.kaercher.com/REACH)

### Accessori e ricambi

Utilizzando solamente accessori e ricambi originali, si garantisce un funzionamento sicuro e privo di disturbi dell'apparecchio.

Si possono trovare informazioni riguardo ad accessori e ricambi su [www.kaercher.com](http://www.kaercher.com).

### Volume di fornitura

Il volume di fornitura dell'apparecchio è riportato sulla confezione. Disimballare la confezione e controllare che il contenuto sia completo. In caso di accessori mancanti o danni dovuti al trasporto si prega di contattare il rivenditore.

### Dispositivi di sicurezza

#### ⚠ PRUDENZA

##### Dispositivi di sicurezza mancanti o modificati

I dispositivi di sicurezza sono pensati per proteggere l'utilizzatore.



Non modificare né aggirare mai i dispositivi di sicurezza.

#### Interruttore di sicurezza

L'interruttore di sicurezza è attivato dalla vite di fissaggio sulla griglia di protezione. Ciò impedisce all'utente di ferirsi sulle pale della soffiante e sulle lame di pacciama-tura, quando viene rimosso il tubo di aspirazione.

### Simboli riportati sull'apparecchio

	Prima della messa in funzione, leggere il manuale d'uso e tutte le avvertenze di sicurezza.
	Durante il lavoro con l'apparecchio indossare occhiali protettivi e una protezione dell'udito adeguati.
	Non esporre l'apparecchio alla pioggia o all'umidità.
	Pericolo causato da oggetti proiettati. Persone diverse dall'operatore devono stare a distanza dall'area di lavoro.
	Ventole in rotazione. Durante il funzionamento dell'apparecchio tenere mani e piedi lontani dalle aperture.
	Il livello di pressione acustica garantito indicato in etichetta è 104 dB.
	Impostazione della regolazione del numero di giri.
	Cursore tubo di aspirazione. Lucchetto aperto = tubo di aspirazione sbloccato, lucchetto chiuso = tubo di aspirazione bloccato.

	Tirare: Chiusura rapida
	Aspirazione
	Soffiaggio

## Descrizione dell'apparecchio

Nelle presenti istruzioni per l'uso viene descritta la dotazione massima. A seconda del modello possono variare gli elementi inclusi in dotazione (vedi imballaggio).

Per le figure vedi pagine delle immagini

### Figura A

- ① Rulli di guida
- ② Ugello tubo di soffiaggio
- ③ Tubo di aspirazione inferiore
- ④ Tubo di aspirazione superiore
- ⑤ Tasto di sblocco unità accumulatore
- ⑥ Targhetta
- ⑦ Corpo motore
- ⑧ Perno di bloccaggio carter del motore
- ⑨ Tasto di sblocco tubo di soffiaggio
- ⑩ Corsore tubo di aspirazione
- ⑪ Occhiello per tracolla
- ⑫ Protezione a scatto griglia di protezione
- ⑬ Vite di fissaggio griglia di protezione
- ⑭ Griglia di protezione
- ⑮ Impugnatura anteriore
- ⑯ Regolazione del numero di giri
- ⑰ Impugnatura posteriore
- ⑱ Interruttore dell'apparecchio
- ⑲ Selettore modalità soffiaggio / aspirazione
- ⑳ Bocchettone
- ㉑ Tubo di soffiaggio superiore
- ㉒ Tubo di soffiaggio inferiore
- ㉓ Adattatore sacco di raccolta
- ㉔ Sacco di raccolta
- ㉕ \*Unità accumulatore Battery Power 36V
- ㉖ \*Caricabatterie rapido Battery Power 36V
- ㉗ Tracolla

\* opzionale

### Unità accumulatore

L'apparecchio può essere utilizzato con un'unità accumulatore Kärcher Battery Power 36 V.

## Montaggio

### Montaggio soffiatore / aspiratore

Di seguito viene descritto il montaggio del soffiatore-aspiratore completo. Se l'apparecchio deve essere utilizzato solo come soffiatore o come aspiratore, i relativi passaggi vengono omessi durante il montaggio.

1. Inserire l'ugello del tubo di soffiaggio nel tubo di soffiaggio inferiore.

#### Figura B

2. Spingere la leva verso il basso e far scattare il tubo di soffiaggio nella posizione desiderata nell'adattatore dei rulli guida.

#### Figura C

3. Far scattare il tubo di soffiaggio inferiore nel tubo di soffiaggio superiore.

#### Figura D

4. Far scattare il tubo di soffiaggio nel carter del motore. Il tasto di sblocco del tubo di soffiaggio deve scattare in modo udibile.

#### Figura E

### ⚠ AVVERTIMENTO

#### Movimento delle ventole e delle lame di pacciatura

*Lesioni da taglio*

*Indossare guanti protettivi.*

*Tenere le dita lontane dalla ventola e dalle lame di pacciatura.*

5. Se non è necessario montare il tubo di aspirazione, è necessario installare la griglia di protezione. Se necessario, montare la griglia di protezione.

#### Figura F

- a Posizionare la griglia di protezione sull'apertura del carter del motore.
  - b Avvitare la vite di fissaggio sulla griglia di protezione finché non scatta in modo udibile. L'interruttore di sicurezza è scattato.
6. Inserire il tubo di aspirazione inferiore nel tubo di aspirazione superiore.

#### Nota

*Il tubo di aspirazione superiore e quello inferiore non possono più essere staccati l'uno dall'altro.*

#### Figura G

7. Aprire la griglia di protezione.

#### Figura H

- a Svitare la vite di fissaggio della griglia di protezione.
  - b Aprire la griglia di protezione.
8. Far scattare il tubo di aspirazione nel carter del motore.

#### Figura I

- a Estrarre il più possibile il perno di sicurezza del carter del motore.
  - b Inserire il tubo di aspirazione nel carter del motore.
  - c Inserire il perno di bloccaggio del carter del motore e verificare che sia correttamente inserito nel dispositivo di bloccaggio.
9. Bloccare il tubo di aspirazione con il cursore.

#### Figura J

10. Fissare la griglia protettiva sul tubo di aspirazione.

#### Figura K

- a Chiudere la griglia protettiva sul tubo di aspirazione.
- b Inserire la staffa della chiusura a scatto nell'adattatore della griglia di protezione.
- c Premere la chiusura a scatto verso il basso.

11. Montare il sacco di raccolta, vedere capitolo *Montaggio del sacco di raccolta*.

### Montaggio del sacco di raccolta

A seconda della modalità di funzionamento desiderata, il sacco può essere agganciato all'occhiello sul tubo di aspirazione o all'occhiello sul tubo di soffiaggio.

1. Montare il sacco di raccolta.

#### Figura L

- Tirare il sacco di raccolta sull'adattatore sul bocchettone.
- Far scattare l'adattatore in posizione.
- Agganciare la linguetta del sacco di raccolta nell'occhiello sul tubo di aspirazione o, in caso di funzionamento senza tubo di aspirazione, nell'occhiello sul tubo di soffiaggio.

### Indossare la tracolla

1. Agganciare la tracolla nell'occhiello sull'impugnatura, assicurandosi che lo sgancio rapido sia sempre accessibile.

#### Figura M

## Funzionamento

### ⚠ AVVERTIMENTO

**Rischio di lesioni a causa di un apparecchio assemblato in modo incompleto**

*Utilizzare l'apparecchio soltanto se è completamente assemblato e funzionante.*

### ⚠ PRUDENZA

**Pericolo di lesioni dovute a oggetti volanti**

*Durante l'uso dell'apparecchio indossare sempre occhiali protettivi e guanti di sicurezza adeguati.*

### Elementi di comando

L'aspiratore-soffiatore a batteria è dotato dei seguenti elementi di comando:

- Una leva per la regolazione del numero di giri, per regolare in modo continuo la velocità del flusso d'aria.
- Una leva selettoria per alternare tra la modalità di soffiaggio e quella di aspirazione.
- Un cursore per bloccare / sbloccare il tubo di aspirazione, per collegare o scollegare il tubo di aspirazione dal carter del motore.
- Un tasto di sblocco per il tubo di soffiaggio, per scollegare il tubo di soffiaggio dal carter del motore.

### Inserimento accumulatore

## ATTENZIONE

### Contatti sporchi

*Danni all'apparecchio e all'accumulatore*

*Prima dell'impiego, controllare che l'alloggiamento della batteria e i contatti non siano sporchi ed eventualmente pulirli.*

#### Figura N

1. Spingere l'accumulatore nell'alloggiamento, finché non si sente lo scatto d'innesto.

### Accendere l'apparecchio (modalità di aspirazione)

### ⚠ PRUDENZA

**Rischio di lesioni dovute a parti volanti e danni all'udito dovuti al rumore**

*Indossare sempre le protezioni per gli occhi e per l'udito.*

### ⚠ AVVERTIMENTO

**Rischio di lesioni a causa della perdita di controllo**

*L'apparecchio va tenuto sempre con entrambe le mani sugli appositi manici.*

- Inserire il pacco batterie, vedere capitolo *Inserimento accumulatore*.
- Mettere in funzione l'apparecchio.

#### Figura O

- Impostare la leva selettoria sulla modalità di aspirazione.
- Premere l'interruttore dell'apparecchio. L'apparecchio si accende.
- Utilizzare la regolazione del numero di giri per regolare la potenza del flusso d'aria.

### Accendere il dispositivo (modalità soffiante)

### ⚠ PRUDENZA

**Rischio di lesioni dovute a parti volanti e danni all'udito dovuti al rumore**

*Indossare sempre le protezioni per gli occhi e per l'udito.*

### ⚠ AVVERTIMENTO

**Rischio di lesioni a causa della perdita di controllo**

*L'apparecchio va tenuto sempre con entrambe le mani sugli appositi manici.*

- Inserire il pacco batterie, vedere capitolo *Inserimento accumulatore*.
- Mettere in funzione l'apparecchio.

#### Figura P

- Impostare la leva selettoria sulla modalità soffiante.
- Premere l'interruttore dell'apparecchio. L'apparecchio si accende.
- Utilizzare la regolazione del numero di giri per regolare la potenza del flusso d'aria.

### Rimuovere il sacco di raccolta

### ⚠ AVVERTIMENTO

**Movimento delle ventole e delle lame di pacciamatura**

*Lesioni da taglio*

*Indossare guanti protettivi.*

*Tenere le dita lontane dalla ventola e dalle lame di pacciamatura.*

- Spegnere l'apparecchio.
- Rimuovere il pacco batterie, vedere capitolo *Rimozione dell'unità accumulatore*.
- Rimuovere il sacco di raccolta.

#### Figura Q

- Togliere la linguetta del sacco di raccolta dall'occhiello.
- Premere l'adattatore verso il basso.
- Estrarre il sacco di raccolta dal bocchettone.

### Svuotare il sacco di raccolta

### ⚠ AVVERTIMENTO

**Movimento delle ventole e delle lame di pacciamatura**

*Lesioni da taglio*

*Indossare guanti protettivi.*

*Tenere le dita lontane dalla ventola e dalle lame di pacciamatura.*

- Spegnere l'apparecchio.
- Rimuovere il pacco batterie, vedere capitolo *Rimozione dell'unità accumulatore*.
- Rimuovere il sacco di raccolta, vedi capitolo *Rimuovere il sacco di raccolta*.



4. Aprire la cerniera del sacco di raccolta e svuotare il contenuto.

**Figura R**

### Rimozione dell'unità accumulatore

#### Nota

*In caso di interruzioni di lavoro prolungate, rimuovere l'unità accumulatore dall'apparecchio ed evitarne l'utilizzo involontario.*

1. Tirare il tasto di sblocco dell'unità accumulatore in direzione dell'unità accumulatore.

**Figura S**

2. Premere il tasto di sblocco dell'unità accumulatore per sbloccare l'unità accumulatore.
3. Prelevare l'unità accumulatore dall'apparecchio.

### Termine del funzionamento

1. Rimuovere l'unità accumulatore dall'apparecchio (vedere il capitolo *Rimozione dell'unità accumulatore*).
2. Pulire l'apparecchio (vedere capitolo *Pulizia dell'apparecchio*).

### Trasporto e stoccaggio

1. Spegner l'apparecchio.
2. Rimuovere l'unità accumulatore, vedere capitolo *Rimozione dell'unità accumulatore*.
3. Rimuovere il sacco di raccolta, vedi capitolo *Rimuovere il sacco di raccolta*.
4. Rimuovere il tubo di aspirazione.

**Figura T**

- a Aprire la chiusura a scatto della griglia di protezione.
- b Sbloccare il tubo di aspirazione con il cursore.
- c Estrarre il più possibile il perno di sicurezza del carter del motore.

#### ⚠ **AVVERTIMENTO**

**Movimento delle ventole e delle lame di pacciamatura**

*Lesioni da taglio*

*Indossare guanti protettivi.*

*Tenere le dita lontane dalla ventola e dalle lame di pacciamatura.*

- d Rimuovere il tubo di aspirazione dal carter del motore.
5. Rimuovere il tubo di soffiaggio.

**Figura U**

- a Premere il tasto di sblocco del tubo di soffiaggio.
- b Rimuovere il tubo di soffiaggio dal carter del motore.

### Cura e manutenzione

#### Pulizia dell'apparecchio

#### ⚠ **AVVERTIMENTO**

**Avviamento incontrollato**

*Pericolo di lesioni*

*Prima di qualsiasi intervento di manutenzione e assistenza e durante le pause di lavoro rimuovere l'accumulatore dall'apparecchio.*

#### **ATTENZIONE**

**Pulizia non corretta**

*Danni all'apparecchio*

*Pulire l'apparecchio con un panno umido.*

*Non utilizzare detergenti con solventi.*

*Non immergere l'apparecchio in acqua.*

*Non pulire l'apparecchio con un getto d'acqua da tubo flessibile o un getto d'acqua ad alta pressione.*

1. Spegner l'apparecchio.
2. Rimuovere l'unità accumulatore (vedere capitolo *Rimozione dell'unità accumulatore*).
3. Pulire la superficie dell'apparecchio usando un panno morbido e asciutto o una spazzola.

**Figura V**

### Rimozione delle ostruzioni

#### Nota

*Non tentare di rimuovere la ventola o le lame di pacciamatura. Se è necessario rimuovere le lame di pacciamatura o la ventola, contattare un centro di assistenza autorizzato.*

#### ⚠ **AVVERTIMENTO**

**Movimento delle ventole e delle lame di pacciamatura**

*Lesioni da taglio*

*Indossare guanti protettivi.*

*Tenere le dita lontane dalla ventola e dalle lame di pacciamatura.*

1. Spegner l'apparecchio.
2. Rimuovere l'unità accumulatore, vedere capitolo *Rimozione dell'unità accumulatore*.
3. Rimuovere il sacco di raccolta, vedi capitolo *Rimuovere il sacco di raccolta*.
4. Rimuovere il tubo di aspirazione.

**Figura T**

- a Aprire la chiusura a scatto della griglia di protezione.
- b Sbloccare il tubo di aspirazione con il cursore.
- c Estrarre il più possibile il perno di sicurezza del carter del motore.

#### ⚠ **AVVERTIMENTO**

**Movimento delle ventole e delle lame di pacciamatura**

*Lesioni da taglio*

*Indossare guanti protettivi.*

*Tenere le dita lontane dalla ventola e dalle lame di pacciamatura.*

- d Rimuovere il tubo di aspirazione dal carter del motore.
5. Rimuovere il tubo di soffiaggio.

**Figura U**

- a Premere il tasto di sblocco del tubo di soffiaggio.
  - b Rimuovere il tubo di soffiaggio dal carter del motore.
6. Se necessario, rimuovere un'eventuale ostruzione dai tubi.
  7. Se necessario, rimuovere un'eventuale ostruzione dell'adattatore.
  8. Se necessario, rimuovere un'eventuale ostruzione del bocchettone.
  9. Pulire le aperture del carter del motore.

### Guida alla risoluzione dei guasti

I guasti hanno spesso cause semplici che possono essere risolte con l'ausilio della panoramica seguente. In caso di dubbi o di guasti qui non menzionati si consiglia di rivolgersi al servizio assistenza autorizzato.

Con l'usura, la capacità dell'unità accumulatore diminuisce, anche in caso di cura adeguata; per tale motivo non sarà più possibile raggiungere l'intera durata, anche in stato di carica massima. Ciò non rappresenta un difetto.

Errore	Causa	Correzione
<b>L'apparecchio non si avvia</b>	L'unità accumulatore non è posizionata correttamente.	● Spingere l'unità accumulatore nell'alloggiamento finché non si innesta.
	L'unità accumulatore è scarica.	● Caricare l'unità accumulatore.
	L'unità accumulatore è guasta.	● Sostituire l'unità accumulatore.
	L'interruttore di sicurezza non è scattato durante il montaggio.	1. Svitare nuovamente la vite di fissaggio della griglia di protezione. 2. Stringere la vite della griglia di protezione fino a quando non si sente un clic. L'interruttore di sicurezza è scattato.
<b>L'apparecchio si arresta durante l'esercizio</b>	L'accumulatore è surriscaldato	● Interrompere il lavoro e attendere che la temperatura dell'accumulatore raggiunga il campo normale.
	Il motore è surriscaldato	● Interrompere il lavoro e lasciare raffreddare il motore.

## Garanzia

Le condizioni di garanzia valgono nel rispettivo paese di pubblicazione da parte della nostra società di vendita competente. Entro il termine di garanzia eliminiamo gratuitamente eventuali guasti all'apparecchio, se causati da difetto di materiale o di produzione. Nei casi previsti dalla garanzia si prega di rivolgersi al proprio rivenditore, oppure al più vicino centro di assistenza autorizzato, esibendo lo scontrino di acquisto. (Indirizzo vedi retro)

## Dati tecnici

		BLV 36-240
<b>Dati sulle prestazioni dell'apparecchio</b>		
Tensione nominale	V	36
Velocità dell'aria media soffiatore a batteria	km/h	225 +/- 10 %
Velocità dell'aria teorica massima soffiatore a batteria	km/h	275 +/- 10 %
Velocità dell'aria media aspiratore a batteria	km/h	172 +/- 10 %
Velocità dell'aria teorica massima aspiratore a batteria	km/h	208 +/- 10 %
Rapporto di pacciamatura		10:1
Volume sacco di raccolta	l	45
<b>Dimensioni e pesi</b>		
Peso (senza unità accumulatore)	kg	4,7
Lunghezza x larghezza x altezza	mm	1290 x 230 x 449
<b>Valori rilevati secondo EN 50636-2-100</b>		
Livello di pressione acustica L <sub>pA</sub> Soffiatore a batteria	dB(A)	88,6
Livello di pressione acustica L <sub>pA</sub> Aspiratore a batteria	dB(A)	88,9
Incertezza K <sub>pA</sub>	dB(A)	3
Livello di potenza acustica L <sub>WA</sub> + incertezza K <sub>WA</sub>	dB(A)	104
Valore di vibrazione totale soffiatore a batteria	m/s <sup>2</sup>	3,2

BLV  
36-240

Valore di vibrazione totale aspiratore a batteria	m/s <sup>2</sup>	4,1
Incertezza K	m/s <sup>2</sup>	1,5

Con riserva di modifiche tecniche.

## Valore di vibrazione

### ⚠ AVVERTIMENTO

Il valore di vibrazione indicato è stato misurato con una procedura standard e può essere utilizzato per confrontare diversi apparecchi.

Il valore di vibrazione indicato può essere utilizzato per una valutazione provvisoria del carico.

A seconda del tipo e della modalità di utilizzo dell'apparecchio, la generazione di vibrazioni durante l'utilizzo momentaneo dell'apparecchio può discostarsi dal valore complessivo indicato.

**Apparecchi con un valore delle vibrazioni manobraccio > 2,5 m/s<sup>2</sup> (vedi capitolo Specifiche tecniche nel manuale delle istruzioni)**

⚠ **PRUDENZA** • Un utilizzo ininterrotto per diverse ore dell'apparecchio può comportare un senso di intorpidimento. • Indossate guanti caldi per proteggere le mani. • Effettuate regolari pause dal lavoro.

## Dichiarazione di conformità UE

Con la presente dichiariamo che la macchina di seguito definita, in conseguenza della sua progettazione e costruzione nonché nello stato in cui è stata immessa sul mercato, è conforme ai requisiti essenziali di sicurezza e salute pertinenti delle direttive UE. In caso di modifiche apportate alla macchina senza il nostro consenso, la presente dichiarazione perde ogni validità.

Prodotto: Aspiratore-soffiatore a batteria

Tipo: 1.444-17x.x

**Directive UE pertinenti**

2006/42/CE (+2009/127/EG)

2014/30/UE

2000/14/CE (+2005/88/CE)

2011/65/UE

**Norme armonizzate applicate**

EN 60335-1:2012+A11:2014+A13:2017

EN 50636-2-100:2014

EN 55014-1: 2017

EN 55014-2: 2015

EN 50581: 2012

Procedura di valutazione della conformità applicata  
2000/14/CE e modificata dalla 2005/88/CE: Allegato V

## Livello di potenza acustica dB(A)

Misurato: 102,3

Garantito: 104

I firmatari agiscono per incarico e con delega della direzione.



H. Jenner

Chairman of the Board of Management



S. Reiser

Director Regulatory Affairs & Certification

Responsabile della documentazione:

S. Reiser

Alfred Kärcher SE & Co. KG

Alfred-Kärcher-Str. 28 - 40

71364 Winnenden (Germany)

Tel.: +49 7195 14-0

Fax: +49 7195 14-2212

Winnenden, 01/09/2019

## Inhoud

Algemene instructies .....	35
Veiligheidsinstructies .....	35
Reglementair gebruik .....	37
Milieubescherming .....	37
Toebehoren en reserveonderdelen .....	37
Leveringsomvang .....	37
Veiligheidsinrichtingen .....	37
Symbolen op het apparaat .....	37
Beschrijving apparaat .....	38
Montage .....	38
Bediening .....	39
Vervoer en opslag .....	40
Onderhoud .....	40
Hulp bij storingen .....	41
Garantie .....	41
Technische gegevens .....	41
EU-conformiteitsverklaring .....	41

## Algemene instructies



Lees voor het eerste gebruik van het toestel deze veiligheidsaanwijzingen, deze originele gebruiksaanwijzing, de bij het accupack geleverde veiligheidsaanwijzingen en de meegeleverde veiligheidsinstructies accupack / standaard oplader. Houd u hieraan. Bewaar de documentatie voor later gebruik of voor de volgende eigenaar.

Naast de instructies in de gebruiksaanwijzing moet u ook de algemene wettelijke veiligheidsvoorschriften en de voorschriften inzake ongevallenpreventie in acht nemen.

## Veiligheidsinstructies

### Gevarenniveaus

#### **⚠ GEVAAR**

- Aanwijzing voor direct dreigend gevaar dat tot zware of dodelijke verwondingen leidt.

#### **⚠ WAARSCHUWING**

- Aanwijzing voor een mogelijk gevaarlijke situatie die tot zware of dodelijke verwondingen kan leiden.

#### **⚠ VOORZICHTIG**

- Aanwijzing voor een mogelijk gevaarlijke situatie die tot lichte verwondingen kan leiden.

#### **LET OP**

- Aanwijzing voor een mogelijk gevaarlijke situatie die tot materiële schade kan leiden.

### Algemene veiligheidsinstructies

**⚠ GEVAAR** • Ernstig letsel door ongeconcentreerd werken. Gebruik het apparaat niet als u onder invloed staat van drugs, alcohol of medicamenten of als u moe bent.

**⚠ WAARSCHUWING** • Lees alle veiligheidsinstructies en instructies. Veronachtzaming van de veiligheidsinstructies en instructies kunnen elektrische schokken en/of zware verwondingen veroorzaken. **Bewaar alle veiligheidsinstructies en instructies voor later gebruik.** • Dit apparaat mag niet worden gebruikt door kinderen of personen met een lichamelijke, sensorische of verstandelijke beperking noch door personen die met deze aanwijzingen niet vertrouwd zijn. Lokale voorschriften kunnen de minimale leeftijd van de bediener voorschrijven. • Zorg ervoor dat alle veiligheidsinrichtingen en grepen correct en veilig zijn bevestigd en zich in een goede toestand bevinden. • Controleer vóór gebruik of het apparaat, alle bedieningselementen en veiligheidsinrichtingen correct werken. • Gebruik het apparaat nooit, als de in-/uitschakelaar aan de handgreep niet correct in- of uitgeschakeld. • Controleer de behuizing vóór elk gebruik op schade. • Vervang versleten of beschadigde delen steeds per set, om de balans te garanderen. • Houd kinderen en andere personen buiten het werkbereik als het apparaat gebruikt. • Zorg ervoor dat zich geen afzettingen of vuil op de ventilatieopeningen bevinden. • Voorwerpen kunnen door de luchtstroom over een grote afstand worden geblazen. Controleer het werkbereik voor gebruik grondig op voorwerpen zoals stenen, gebroken glas, nagels, draden of koorden en verwijder ze. • Gevaar voor letsel door uitgeworpen materiaal. Gebruik het apparaat niet op verharde oppervlakken of grind. • Gebruik het apparaat alleen op een stevige, vlakke ondergrond en in de aanbevolen positie.

**⚠ VOORZICHTIG** • Maak u vertrouwd met de bedieningselementen en het correcte gebruik van het apparaat. • Draag complete gehoorbescherming wanneer u het apparaat gebruikt. Het apparaat is extreem luid en kan permanente gehoorschade veroorzaken als u de instructies over blootstelling, geluidsreductie en gehoorbescherming niet strikt opvolgt. • Draag complete oogbescherming wanneer u het apparaat gebruikt. De fabrikant raadt aan om een volgelaatsmasker of een volledig gesloten veiligheidsbril te dragen. Normale brillen of zonnebrillen beschermen u niet tegen weggeslingerde voorwerpen. • Gevaar voor letsel als loszittende kleding, haren of sieraden in de luchtinlaat van het apparaat worden gezogen. Steek haar dat tot voorbij de schouders komt, omhoog. • Draag bij het werken met het apparaat lange, zware broeken, vaste schoenen en goed passende handschoenen. Werk nooit op blote voeten. Draag geen juwelen, sandalen of korte broeken.

**LET OP** • De bediener van het apparaat is voor ongevallen met andere personen of hun eigendom verantwoordelijk.

**Instructie** • In sommige regio's kunnen voorschriften het gebruik van dit apparaat beperken. Laat u adviseren door uw plaatselijke autoriteiten. • Laat beschadigde of onleesbare waarschuwingsborden op het apparaat door de geautoriseerde klantenservice vervangen. • Maak met een hark en bezem vuil los voordat u het accublaas- en -zuigapparaat gebruikt.

### Veilig gebruik

**⚠ GEVAAR** • Het apparaat mag niet in explosieve bereiken worden gebruikt.

**⚠ WAARSCHUWING** • Houd een minimumafstand van 15 m tot personen en dieren. Stop het apparaat, als iemand dit bereik betreedt. • Houd uw gezicht en lichaam uit de buurt van de toevoering. • Zorg ervoor dat de toevoerkamer leeg is voordat u de machine start. • Houd uw handen of andere lichaamsdelen niet in de toevoerkamer, de uitwerpschacht of uit de buurt van andere bewegende delen. • Gebruik het apparaat niet bij bliksemgevaar. • Een ongehinderd zicht op het werkbereik helpt bij het herkennen van eventuele gevaren. Gebruik het apparaat alleen bij goede verlichting. • Loop niet snel, maar alleen langzaam bij het werken met het apparaat. Ga niet achteruit. Zorg voor een normale lichaamshouding, zorg voor een vaste, veilige stand en blijf altijd in evenwicht. • Gebruik het apparaat nooit met defecte of zonder veiligheidsinrichtingen, bijvoorbeeld gemonteerd vuilreservoir. • Stop het apparaat onmiddellijk en controleer op schade of identificeer de oorzaak van de trilling als het apparaat is gevallen, een stoot heeft gekregen of abnormaal trilt. Laat schade repareren door de geautoriseerde klantenservice of vervang het apparaat. • Schakel het apparaat bij een ongeval of storing uit en verwijder het accupack. Het apparaat mag pas weer in gebruik worden genomen nadat het door een geautoriseerde klantenservice is gecontroleerd. • Gevaar voor letsel door roterende delen. Schakel de motor uit, verwijder het accupack en controleer of alle beweeglijke delen volledig tot stilstand zijn gekomen:

- Voordat u het apparaat onbeheerd achter laat.
- Voordat u een blokkering verwijderd of de pijp reinigt.
- Voordat u het apparaat controleert nadat het is geraakt door een vreemd voorwerp.
- Voordat u het apparaat controleert, onderhoudt of aan het apparaat werkt.

**⚠ VOORZICHTIG** • De werking van vergelijkbare hulpmiddelen in de omgeving verhoogt het risico op gehoorbeschadiging en de kans op het vermijden van potentiële gevaren, b.v. personen die uw werkruimte binnenkomen. • Breng geen wijzigingen aan het apparaat aan en gebruik alleen toebehoren en reserveonderdelen die door de fabrikant zijn aanbevolen.

**Instructie** • Gebruik het apparaat alleen op een redelijk tijdstip van de dag. Neem ook de plaatselijke voorschriften en bepalingen in acht. Als u 's morgens vroeg of 's avonds laat werkt, kunnen andere mensen worden gestoord.

### Veilige bediening accublazer

**⚠ VOORZICHTIG** • Gevaar voor de gezondheid door inademing van stof. Draag bij werkzaamheden met het apparaat een ademmasker. • Bevochtig stoffige oppervlakken om de stofvorming te verlagen. • Gebruik het apparaat niet in de buurt van een open

venster. • Richt de blaasmond niet op personen of dieren.

**LET OP** • Schade aan het apparaat wanneer vuil in de luchtinlaat wordt gezogen. Plaats de blazer niet op of in de buurt van los vuil. • Steek nooit voorwerpen in de buizen van de blazer.

**Instructie** • Gebruik de verlenging van het mondstuk zodat de luchtstroom dicht bij de grond kan zijn en effectief kan werken.

### Veilige bediening accuzuiger

**⚠ WAARSCHUWING** • Gevaar voor letsel als het accublaas- en -zuigapparaat in de zuigmodus alleen met de bovenste zuigpijp wordt gebruikt. U moet de bovenste en onderste zuigpijp voor het eerste gebruik met elkaar verbinden. • Gevaar voor letsel door rondvliegende vuil. Gebruik de accuzuiger nooit zonder gemonteerde opvangzak. Controleer vóór gebruik of de opvangzak in goede staat is en volledig gesloten is. • Letselgevaar en beschadiging van het apparaat. Zuig met het apparaat geen scherpe of grotere voorwerpen op, zoals scherven, stenen, flessen, blikjes of metalen stukken. • Vuur in de zak. Zuig geen brandende of gloeiende voorwerpen op, zoals sigaretten, as van open haarden of barbecues. • Ernstig letsel door roterende ventilatorbladen. Houd lichaamsdelen uit de buurt van roterende delen. Zet de motor uit en wacht tot de messen niet meer draaien voordat u de klep van de zuiger opent, de buizen bevestigt / vervangt of de opvangzak opent of verwijdert. • Schakel de motor uit, verwijder het accupack en controleer of alle beweeglijke delen volledig tot stilstand zijn gekomen voordat u een blokkering verwijdert.

**LET OP** • Zuigpijp blokkeert. Houd de zuigpijp niet rechtstreeks in de vuilhoop. Verplaats het apparaat heen en weer langs de buitenrand van het op te zuigen vuil. • Houd de motor hoger dan het inlaatuiteinde van de zuigpijp. • Materiaalophoping door materiaal dat weer uit de aanzuigopening komt. Zorg ervoor dat er zich geen materiaal ophoopt in het luchtstroombereik.

### Veilig vervoer en veilige opslag

**⚠ WAARSCHUWING** • Schakel het apparaat uit, laat het afkoelen en verwijder de accupack, alvorens het op te slaan of te transporteren.

**⚠ VOORZICHTIG** • Letselgevaar en beschadiging van het apparaat. Beveilig het apparaat tijdens transport tegen bewegen of vallen.

**LET OP** • Verwijder alle vreemde delen van het apparaat alvorens het te transporteren of op te slaan. • Bewaar het apparaat op een droge en goed geventileerde plaats, ontoegankelijk voor kinderen. Houd het apparaat uit de buurt van corrosiverende stoffen, zoals tuinchemicaliën. • Het apparaat mag niet buiten worden bewaard.

### Veilig onderhoud en veilige verzorging

**⚠ WAARSCHUWING** • Zet de motor uit, zorg ervoor dat alle bewegende delen volledig zijn gestopt en verwijder het accupack voordat u het apparaat inspecteert, schoonmaakt of onderhoudt. • Service- en onderhoudswerkzaamheden aan dit apparaat vereisen speciale zorg en kennis en mogen alleen worden uitgevoerd door gekwalificeerd personeel. Breng het apparaat voor onderhoud naar een geautoriseerde klantenservice. • Zorg ervoor dat het apparaat in een

veilige toestand is door regelmatig te controleren of bouten, moeren en schroeven vast zijn aangedraaid.

- Schakel de motor uit, verwijder het accupack en controleer of alle beweeglijke delen volledig tot stilstand zijn gekomen voordat u een blokkering verwijdert.

**⚠ VOORZICHTIG** • Gebruik alleen reserveonderdelen, toebehoren en opzetstukken die door de fabrikant zijn vrijgegeven. Originele reserveonderdelen, origineel toebehoren en originele opzetstukken garanderen een veilige en storingsvrije werking van het apparaat.

**LET OP** • Reinig het product na elk gebruik met een zachte, droge doek.

**Instructie** • U mag alleen de in deze gebruiksaanwijzing beschreven instellingen en reparaties uitvoeren. Raadpleeg uw geautoriseerde klantenservice voor verdergaande reparaties. • Laat beschadigde of onleesbare stickers vervangen door een geautoriseerde klantenservice.

### Restrisico's

#### ⚠ WAARSCHUWING

- Ook als het apparaat zoals voorgeschreven wordt gebruikt, blijven restrisico's voorhanden. De volgende gevaren kunnen door gebruik van het apparaat ontstaan:
  - Trillingen kunnen tot letsel leiden. Gebruik voor alle werkzaamheden steeds het juiste gereedschap, gebruik de hiervoor bedoelde grepen en stel voor het werk een zo laag mogelijke snelheid in.
  - Lawaai kan leiden tot gehoorschade. Draag een gehoorbescherming en begrensd de belasting.
  - Letsel door geslingerde voorwerpen die door de luchtdruk uit de blaaspomp kunnen lekken als de opvangzak niet goed is bevestigd of beschadigd.
  - Draag altijd oogbescherming.

### Reduceren van risico's

#### ⚠ VOORZICHTIG

- Langdurig gebruik van het apparaat kan door trillingen tot doorbloedingsstoringen in de handen leiden. Een algemeen geldende duur voor het gebruik kan niet worden vastgelegd, omdat deze van meerdere invloedsfactoren afhangt:
    - Persoonlijke aanleg voor slechte doorbloeding (vaak koude vingers, tinteling in de vingers)
    - Lage omgevingstemperatuur. Draag warme handschoenen om uw handen te beschermen.
    - Belemmering van de doorbloeding door stevig vastpakken.
    - Ononderbroken gebruik is schadelijker dan door pauzes onderbroken gebruik.
- Bij regelmatig, langdurig gebruik van het apparaat en bij herhaaldelijk optreden van symptomen, zoals tinteling in de vingers, koude vingers, dient u contact op te nemen met een arts.

### Reglementair gebruik

#### ⚠ WAARSCHUWING

- Dit apparaat mag niet worden gebruikt door kinderen of personen met een lichamelijke, sensorische of verstandelijke beperking noch door personen die met deze aanwijzingen niet vertrouwd zijn.
- Het apparaat is alleen voor gebruik buiten bedoeld.
  - Het apparaat mag alleen worden gebruikt in een droge, goed verlichte omgeving.

- Het apparaat is ontworpen voor het wegblazen en opzuigen van licht puin zoals bladeren, gras en ander tuinafval.
- Het apparaat wordt gebruikt om vuil en bladeren op te zuigen, te versnipperen en op te bergen in de opvangzak.

Elk ander gebruik, zoals het opzuigen van water of andere vloeistoffen, is niet toegestaan.

### Milieubescherming



Het verpakkingsmateriaal is recyclebaar. Gooi verpakkingen met het gescheiden afval weg.

Elektrische en elektronische apparaten bevatten waardevolle recyclebare materialen en vaak onderdelen zoals batterijen, accu's of olie, die bij onjuiste omgang of verkeerd weggegooid een mogelijk gevaar voor de gezondheid en het milieu kunnen vormen. Voor een correct gebruik van het apparaat zijn deze onderdelen echter noodzakelijk. Apparaten met dit symbool mogen niet met het huisvuil worden weggegooid.

#### Instructies voor inhoudsstoffen (REACH)

Actuele informatie over inhoudsstoffen vindt u onder: [www.kaercher.nl/REACH](http://www.kaercher.nl/REACH)

### Toebehoren en reserveonderdelen

Gebruik alleen origineel toebehoren en originele reserveonderdelen. Deze garanderen een veilige en storingsvrije werking van het apparaat.

Informatie over toebehoren en reserveonderdelen vindt u onder [www.kaercher.com](http://www.kaercher.com).

### Leveringsomvang

De leveringsomvang van het apparaat is op de verpakking afgebeeld. Controleer de inhoud bij het uitpakken op volledigheid. Bij ontbrekend toebehoren of bij transportschade neemt u contact op met uw distributeur.

### Veiligheidsinrichtingen

#### ⚠ VOORZICHTIG

**Ontbrekende of gewijzigde veiligheidsinrichtingen**  
Veiligheidsinrichtingen zijn er voor uw veiligheid.  
Verander of omzeil veiligheidsinrichtingen nooit.

#### Veiligheidsschakelaars

De veiligheidsschakelaar wordt geactiveerd door de bevestigingsschroef op het beschermrooster. Dit voorkomt dat de gebruiker zich verwondt aan de ventilatorbladen en mulchmesses wanneer de zuigpijp is gedemonteerd.

### Symbolen op het apparaat

	Lees voor de inbedrijfstelling de gebruiksaanwijzing en alle veiligheidsinstructies.
	Draag bij werkzaamheden met het apparaat een geschikte oog- en gehoorbescherming.
	Stel het apparaat niet bloot aan regen of vocht.

	Gevaar door weggeslingerde voorwerpen. Houd toeschouwers uit de buurt van het werkbereik.
	Roterende ventilatorbladen. Houd handen en voeten uit de buurt van de openingen terwijl het apparaat in werking is.
	De op het etiket aangegeven geluidsrukniveau bedraagt 104 dB.
	Toerentalregeling instellen.
	Schuifregelaar zuigpijp. Slot open = zuigpijp is ontgrendeld, slot gesloten = zuigpijp is vergrendeld.
	Trekken: Snelsluiting
	Zuigwerking
	Blazen

## Beschrijving apparaat

In deze gebruiksaanwijzing wordt de maximale uitrusting beschreven. Afhankelijk van het model zijn er verschillen in de leveringsomvang (zie verpakking).

**Afbeelding zie pagina's met grafieken**

**Afbeelding A**

- ① Geleidingsrollen
- ② Mondstuk blaaspijp
- ③ Onderste zuigpijp
- ④ Bovenste zuigpijp
- ⑤ Ontgrendelingsknop accupack
- ⑥ Typeplaatje
- ⑦ Motorbehuizing
- ⑧ Borgpen motorbehuizing
- ⑨ Ontgrendelingsknop blaaspijp
- ⑩ Schuifregelaar zuigpijp
- ⑪ Oog voor draaggordel

- ⑫ Sluiting beschermrooster
- ⑬ Bevestigingsschroef beschermrooster
- ⑭ Beschermrooster
- ⑮ Voorste handgreep
- ⑯ Toerentalregeling
- ⑰ Achterste handgreep
- ⑱ Apparatschakelaar
- ⑲ Keuzeschakelaar blaas-/zuigmodus
- ⑳ Aansluitstuk
- ㉑ Bovenste blaaspijp
- ㉒ Onderste blaaspijp
- ㉓ Adapter opvangzak
- ㉔ Opvangzak
- ㉕ \*Accupack Battery Power 36V
- ㉖ \*Snellader Battery Power 36V
- ㉗ Draaggordel

\* optioneel

### Accupack

Het apparaat kan met een 36 V Battery Power van Kärcher accupack worden gebruikt.

## Montage

### Montage blaas-/zuigapparaat

Hieronder wordt de montage van het complete blaas- en zuigapparaat beschreven. Als het apparaat alleen als blaas- of zuigapparaat moet worden gebruikt, worden de overeenkomstige stappen tijdens de montage weggelaten.

1. Steek het mondstuk van de blaaspijp in de onderste blaaspijp.  
**Afbeelding B**
2. Duw de hendel naar beneden en klik de blaaspijp in de gewenste positie in de adapter van de geleidingsrollen.  
**Afbeelding C**
3. Klik de onderste blaaspijp in de bovenste blaaspijp.  
**Afbeelding D**
4. Klik de blaaspijp in de motorbehuizing. De ontgrendelingsknop van de blaaspijp moet hoorbaar vastklikken.  
**Afbeelding E**

### ⚠ WAARSCHUWING

**Beweging van de ventilatorbladen en mulchmessen Letsel door snijden**

*Draag veiligheidshandschoenen.*

*Houd uw vingers uit de buurt van de ventilator en mulchmessen.*

5. Als het niet nodig is om de zuigpijp te monteren, moet het beschermrooster zijn gemonteerd. Indien nodig het beschermrooster monteren.

**Afbeelding F**

- a Plaats het beschermrooster op de opening van de motorbehuizing.
  - b Schroef de bevestigingsschroef op het beschermrooster totdat deze hoorbaar klikt. De veiligheidsschakelaar werd geactiveerd.
6. Klik de onderste zuigpijp in de bovenste zuigpijp.

## Instructie

De bovenste en onderste zuigpijp kunnen niet meer van elkaar worden losgemaakt.

### Afbeelding G

- Open het beschermrooster.

### Afbeelding H

- Schroef de bevestigingsschroef op het beschermrooster.
  - Klap het beschermrooster omhoog.
- Klik de zuigpijp in de motorbehuizing.

### Afbeelding I

- Trek de borgpen van de motorbehuizing zo ver mogelijk naar buiten.
  - Steek de zuigpijp in de motorbehuizing.
  - Breng de borgpen van de motorbehuizing en controleer of deze correct in de houder zit.
- Vergrendel de zuigpijp met de schuifregelaar.

### Afbeelding J

- Bevestig het beschermrooster op de zuigpijp.

### Afbeelding K

- Klap het beschermrooster op de zuigpijp.
  - Plaats de beugel van de sluiting in de adapter van het beschermrooster.
  - Druk de sluiting naar beneden.
- Monteer de opvangzak, zie hoofdstuk *Opvangzak monteren*.

## Opvangzak monteren

Afhankelijk van de gewenste bedrijfsmodus kan de opvangzak worden vastgehaakt in het oog op de zuigpijp of in het oog op de blaaspijp.

- Monteer de opvangzak.

### Afbeelding L

- Trek de opvangzak aan de adapter over het aansluitstuk.
- Klik de adapter op zijn plaats.
- Haak het lipje van de opvangzak in het oog op de zuigpijp of, bij gebruik zonder zuigpijp, in het oog op de blaaspijp.

## Draagorgel inhangen

- Haak de draaggordel in het oog op de handgreep en zorg ervoor dat de snelsluiting altijd toegankelijk is.

### Afbeelding M

## Bediening

### ⚠ WAARSCHUWING

**Gevaar voor letsel door onvolledig gemonteerd apparaat**

Gebruik het apparaat alleen, als het volledig gemonteerd is en correct functioneert.

### ⚠ VOORZICHTIG

**Gevaar voor letsel door rondvliegende voorwerpen**  
Draag bij alle werkzaamheden met het apparaat een veiligheidsbril en geschikte veiligheidshandschoenen.

## Bedieningselementen

De accublaas- en -zuigapparaat heeft de volgende bedieningselementen:

- Een hendel voor de toerentalregeling om de snelheid van de luchtstroom traploos te regelen.
- Een keuzehendel om te schakelen tussen de blaas- en zuigmodus.
- Een schuifregelaar voor het vergrendelen/ontgrendelen van de zuigpijp om de zuigpijp te verbinden met de motorbehuizing of om het los te koppelen van de motorbehuizing.

- Een ontgrendelingsknop voor de blaaspijp om de blaaspijp van de motorbehuizing los te koppelen.

## Accu plaatsen

## LET OP

### Vervuilde contacten

Schade aan apparaat en accu

Controleer de accuopname en de contacten voor het plaatsen op verontreiniging en reinig ze, indien nodig.

### Afbeelding N

- Accu in de opname schuiven tot deze hoorbaar vergrendelt.

## Apparaat inschakelen (zuigmodus)

### ⚠ VOORZICHTIG

**Gevaar voor letsel door rondvliegende delen en gehoorschade door lawaai**

Draag complete oog- en gehoorbescherming.

### ⚠ WAARSCHUWING

**Risico op letsel door verlies van controle**

Houd het apparaat steeds met twee handen aan de daarvoor bedoelde grepen vast.

- Het accupack plaatsen, zie hoofdstuk *Accu plaatsen*.
- Het apparaat in gebruik nemen.

### Afbeelding O

- Zet de keuzehendel in de zuigmodus.
- De apparaatschakelaar indrukken. Het apparaat start.
- Gebruik de toerentalregeling om de sterkte van de luchtstroom in te stellen.

## Apparaat inschakelen (blaasmodus)

### ⚠ VOORZICHTIG

**Gevaar voor letsel door rondvliegende delen en gehoorschade door lawaai**

Draag complete oog- en gehoorbescherming.

### ⚠ WAARSCHUWING

**Risico op letsel door verlies van controle**

Houd het apparaat steeds met twee handen aan de daarvoor bedoelde grepen vast.

- Het accupack plaatsen, zie hoofdstuk *Accu plaatsen*.
- Het apparaat in gebruik nemen.

### Afbeelding P

- Zet de keuzehendel in de blaasmodus.
- De apparaatschakelaar indrukken. Het apparaat start.
- Gebruik de toerentalregeling om de sterkte van de luchtstroom in te stellen.

## Opvangzak verwijderen

### ⚠ WAARSCHUWING

**Beweging van de ventilatorbladen en mulchmessen**  
Letsel door snijden

Draag veiligheidshandschoenen.

Houd uw vingers uit de buurt van de ventilator en mulchmessen.

- Schakel het apparaat uit.
- Verwijder het accupack, zie hoofdstuk *Accupack verwijderen*.
- Verwijder de opvangzak.

### Afbeelding Q

- Neem het lipje van de opvangzak van het oog.
- Druk de adapter naar beneden.
- Trek de opvangzak van het aansluitstuk.

## Opvangzak leegmaken

### ⚠ WAARSCHUWING

**Beweging van de ventilatorbladen en mulchmessen**

*Letsel door snijden*

*Draag veiligheidshandschoenen.*

*Houd uw vingers uit de buurt van de ventilator en mulchmessen.*

1. Het apparaat uitschakelen.
2. Verwijder het accupack, zie hoofdstuk *Accupack verwijderen*.
3. Verwijder de opvangzak, zie hoofdstuk *Opvangzak verwijderen*.
4. Open de ritssluiting van de opvangzak en leeg de inhoud.

**Afbeelding R**

## Accupack verwijderen

### Instructie

*Verwijder bij langdurige werkonderbrekingen de accupack uit het apparaat en bescherm hem tegen onbedoeld gebruik.*

1. De ontgrendelingsknop accupack richting accupack trekken.
- Afbeelding S**
2. De ontgrendelingsknop accupack indrukken om de accupack te ontgrendelen.
  3. De accupack uit het apparaat nemen.

## Werking beëindigen

1. De accupack uit het apparaat verwijderen (zie hoofdstuk *Accupack verwijderen*).
2. Het apparaat reinigen (zie hoofdstuk *Apparaat reinigen*).

## Vervoer en opslag

1. Het apparaat uitschakelen.
2. Het accupack verwijderen, zie hoofdstuk *Accupack verwijderen*.
3. Verwijder de opvangzak, zie hoofdstuk *Opvangzak verwijderen*.
4. De zuigpijp demonteren.

### Afbeelding T

- a Open de sluiting van het beschermrooster.
- b Ontgrendel de zuigpijp met de schuifregelaar.
- c Trek de borgpen van de motorbehuizing zo ver mogelijk naar buiten.

### ⚠ WAARSCHUWING

**Beweging van de ventilatorbladen en mulchmessen**

*Letsel door snijden*

*Draag veiligheidshandschoenen.*

*Houd uw vingers uit de buurt van de ventilator en mulchmessen.*

- d Verwijder de zuigpijp uit de motorbehuizing.
5. Demonteer de blaaspijp.

### Afbeelding U

- a Druk de ontgrendelingsknop van de blaaspijp in.
- b Verwijder de blaaspijp van de motorbehuizing.

## Onderhoud

### Apparaat reinigen

### ⚠ WAARSCHUWING

**Ongecontroleerd starten**

*Gevaar voor letsel*

*Neem de accu voor werkpauzes en voor onderhouds- en verzorgingswerkzaamheden uit het apparaat.*

## LET OP

### Onjuiste reiniging

*Schade aan het apparaat*

*Reinig het apparaat met een vochtige doek.*

*Gebruik geen oplosmiddelhoudende reinigingsmiddelen.*

*Dompel het apparaat niet onder in water.*

*Reinig het apparaat niet met een slang of een hogedrukstraal.*

1. Het apparaat uitschakelen.
2. Het accupack verwijderen (zie hoofdstuk *Accupack verwijderen*).
3. Het oppervlak van het apparaat met een zachte, droge doek of een borstel reinigen.

**Afbeelding V**

### Blokkering verwijderen

### Instructie

*Probeer in geen enkel geval de ventilator of mulchmessen te verwijderen. Neem contact op met een geautoriseerde klantenservice als de mulchbladen of de ventilator moeten worden verwijderd.*

### ⚠ WAARSCHUWING

**Beweging van de ventilatorbladen en mulchmessen**

*Letsel door snijden*

*Draag veiligheidshandschoenen.*

*Houd uw vingers uit de buurt van de ventilator en mulchmessen.*

1. Het apparaat uitschakelen.
2. Het accupack verwijderen, zie hoofdstuk *Accupack verwijderen*.
3. Verwijder de opvangzak, zie hoofdstuk *Opvangzak verwijderen*.
4. De zuigpijp demonteren.

### Afbeelding T

- a Open de sluiting van het beschermrooster.
- b Ontgrendel de zuigpijp met de schuifregelaar.
- c Trek de borgpen van de motorbehuizing zo ver mogelijk naar buiten.

### ⚠ WAARSCHUWING

**Beweging van de ventilatorbladen en mulchmessen**

*Letsel door snijden*

*Draag veiligheidshandschoenen.*

*Houd uw vingers uit de buurt van de ventilator en mulchmessen.*

- d Verwijder de zuigpijp uit de motorbehuizing.
5. Demonteer de blaaspijp.

### Afbeelding U

- a Druk de ontgrendelingsknop van de blaaspijp in.
  - b Verwijder de blaaspijp van de motorbehuizing.
6. Verwijder indien nodig een verstopping in de pijpen.
  7. Verwijder indien nodig een verstopping aan de adapter.
  8. Verwijder indien nodig een verstopping aan het aansluitstuk.
  9. Reinig de openingen van de motorbehuizing.



## Hulp bij storingen

Storingen hebben vaak oorzaken die eenvoudig met behulp van het volgende overzicht kunnen worden verholpen. Neem bij twijfel of storingen die hier niet worden vermeld contact op met de erkende klantenservice.

Hoe ouder het accupack is, hoe lager de capaciteit ook bij goed onderhoud wordt, zodat ook in volledig opgeladen toestand niet meer de volledige looptijd wordt bereikt. Dit is geen defect.

Fout	Oorzaak	Remedie
<b>Apparaat start niet</b>	Accupack is niet correct geplaatst.	● Accupack in de opname schuiven tot deze vergrendelt.
	Accupack is leeg.	● Accupack opladen.
	Accupack is defect.	● Accupack vervangen.
	Veiligheidsschakelaar is niet geactiveerd tijdens de montage.	1. Schroef de bevestigingsschroef van het beschermrooster nog eens los. 2. Draai de bevestigingsschroef van het beschermrooster vast totdat u een klinkgeluid hoort. Veiligheidsschakelaar is geactiveerd.
<b>Apparaat stopt tijdens bedrijf</b>	De accu is oververhit	● De werkzaamheden onderbreken en wachten tot de accutemperatuur weer in het normale bereik ligt.
	De motor is oververhit	● De werkzaamheden onderbreken en de motor laten afkoelen.

## Garantie

In elk land gelden de garanti voorwaarden die door onze verantwoordelijke verkoopmaatschappij zijn uitgegeven. Mogelijke storingen aan uw apparaat verhelpen we binnen de garantieperiode gratis, voor zover een materiaal- of fabricagefout de oorzaak is. Als u gebruik wilt maken van de garantie, neemt u met uw aankoopbon contact op met uw distributeur of de dichtstbijzijnde geautoriseerde klantenservice. (adres zie achterzijde)

## Technische gegevens

		BLV 36-240
<b>Gegevens capaciteit apparaat</b>		
Nominale spanning	V	36
Accublazer met gemiddelde luchtsnelheid	km/h	225 +/- 10 %
Maximale theoretische luchtsnelheid accublazer	km/h	275 +/- 10 %
Gemiddelde luchtsnelheid accu-zuiger	km/h	172 +/- 10 %
Maximale theoretische luchtsnelheid accuzuiger	km/h	208 +/- 10 %
Mulchverhouding		10:1
Volume opvangzak	l	45
<b>Afmetingen en gewichten</b>		
Gewicht (zonder accupack)	kg	4,7
Lengte x breedte x hoogte	mm	1290 x 230 x 449
<b>Berekende waarden conform EN 50636-2-100</b>		
Geluidsdruk niveau $L_{pA}$ Accublazer	dB(A)	88,6
Geluidsdruk niveau $L_{pA}$ Accuzuiger	dB(A)	88,9

BLV  
36-240

Onzekerheid $K_{pA}$	dB(A)	3
Geluidsvermogensniveau $L_{WA}$ + onzekerheid $K_{WA}$	dB(A)	104
Totale vibratiewaarde accublazer	$m/s^2$	3,2
Totale vibratiewaarde accuzuiger	$m/s^2$	4,1
Onzekerheid K	$m/s^2$	1,5

Technische wijzigingen voorbehouden.

## Trillingswaarde

### ⚠ WAARSCHUWING

De aangegeven trillingswaarde werd met een standaard-testprocedure gemeten en mag ter vergelijking van de apparaten worden gebruikt.

De aangegeven trillingswaarde mag voor een voorlopige beoordeling van de belasting worden gebruikt.

Afhankelijk van de wijze waarop het apparaat wordt gebruikt, kan de trillingsemissie tijdens het momentele gebruik van het apparaat van de aangegeven totale waarde afwijken.

**Apparaten met een hand-armvibratiewaarde > 2,5  $m/s^2$  (zie het hoofdstuk Technische gegevens in de gebruiksaanwijzing)**

⚠ **VOORZICHTIG** ● Langdurig onderbroken gebruik van het apparaat kan tot stijfheid leiden.  
● Draag warme handschoenen om uw handen te beschermen. ● Las regelmatig werkpauses in.

## EU-conformiteitsverklaring

Hiermee verklaren wij dat de hierna vermelde machine op basis van het ontwerp en type en in de door ons op de markt gebrachte uitvoering voldoet aan de relevante veiligheids- en gezondheidsvereisten van de EU-richtlijnen. Bij een niet door ons goedgekeurde wijziging van de machine verliest deze verklaring zijn geldigheid.  
Product: Accublaas- en -zuigapparaat  
Type: 1.444-17x.x

## Relevante EU-richtlijnen

2006/42/EG (+2009/127/EG)

2014/30/EU

2000/14/EG (+2005/88/EG)

2011/65/EU

## Toegepaste geharmoniseerde normen

EN 60335-1:2012+A11:2014+A13:2017

EN 50636-2-100:2014

EN 55014-1: 2017

EN 55014-2: 2015

EN 50581: 2012

## Toegepaste conformiteitswaarderingsprocedure

2000/14/EG en gewijzigd door 2005/88/EG: Bijlage V

## Geluidsvermogensniveau dB(A)

Gemeten: 102,3

Gegarandeerd: 104

De ondergetekenden handelen in opdracht en met volmacht van de directie.

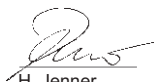

H. Jenner

Chairman of the Board of Management



S. Reiser

Director Regulatory Affairs & Certification

Gevolmachtigde voor de documentatie:

S. Reiser

Alfred Kärcher SE & Co. KG

Alfred-Kärcher-Str. 28 - 40

71364 Winnenden (Germany)

Tel.: +49 7195 14-0

Fax: +49 7195 14-2212

Winnenden, 2018/09/01

## Índice de contenidos

Avisos generales .....	42
Instrucciones de seguridad .....	42
Uso previsto .....	44
Protección del medioambiente .....	44
Accesorios y recambios .....	44
Volumen de suministro .....	44
Dispositivos de seguridad .....	44
Símbolos en el equipo .....	45
Descripción del equipo .....	45
Montaje .....	45
Manejo .....	46
Transporte y almacenamiento .....	47
Cuidado y mantenimiento .....	47
Ayuda en caso de fallos .....	48
Garantía .....	48
Datos técnicos .....	48
Declaración de conformidad UE .....	49

## Avisos generales



Antes de utilizar por primera vez el equipo, lea y siga estas instrucciones de seguridad, este manual de instrucciones, las instrucciones de seguridad adjuntas a la batería y el manual de instrucciones adjunto de la batería/cargador estándar. Actúe conforme a estos documentos. Conserve los manuales para su uso posterior o para futuros propietarios.

Además de las instrucciones incluidas en el manual de instrucciones, debe respetar las normativas de seguridad y para la prevención de accidentes del legislador correspondiente.

## Instrucciones de seguridad

### Niveles de peligro

#### ⚠ **PELIGRO**

• Aviso de un peligro inminente que produce lesiones corporales graves o la muerte.

#### ⚠ **ADVERTENCIA**

• Aviso de una posible situación peligrosa que puede producir lesiones corporales graves o la muerte.

#### ⚠ **PRECAUCIÓN**

• Aviso de una posible situación peligrosa que puede producir lesiones corporales leves.

#### **CUIDADO**

• Aviso de una posible situación peligrosa que puede producir daños materiales.

### Instrucciones generales de seguridad

⚠ **PELIGRO** • Lesiones graves debido a la falta de concentración durante el trabajo. No maneje el equipo si está bajo la influencia de drogas, alcohol o medicamentos ni tampoco si se encuentra muy cansado.

⚠ **ADVERTENCIA** • Consulte todas las instrucciones de seguridad e instrucciones de empleo. No respetar las instrucciones de seguridad ni las instrucciones de empleo puede provocar una descarga eléctrica y/o lesiones graves. Conserve las instrucciones de seguridad y las instrucciones de empleo para el futuro.

• El equipo no ha sido concebido para un uso por parte de niños o personas con capacidades corporales, sensoriales o psíquicas limitadas, ni tampoco por parte de personas no familiarizadas con estas instrucciones de empleo. Las condiciones locales pueden restringir la edad del usuario. • Asegúrese de que todos los dispositivos de protección y empuñaduras se encuentren en buen estado y estén fijados correctamente y de forma segura. • Antes de utilizarlo, asegúrese de que el equipo, todos los elementos de control y los dispositivos de seguridad funcionen correctamente. • No use el equipo si el interruptor de conexión y desconexión de la empuñadura no funciona correctamente.

• Revise si hay daños en la carcasa antes de cada uso.

• Sustituya las piezas desgastadas o dañadas en bloque, para mantener el equilibrio. • Mantenga a los niños y a otras personas alejadas de la zona de trabajo mientras utiliza el equipo. • Asegúrese de que todos los orificios de ventilación están libres de residuos. • El flujo de aire puede soplar objetos a una distancia considerable. Antes de usar el equipo, inspeccione cuidadosamente la zona de trabajo en busca de objetos como piedras, vidrios rotos, clavos, alambre o hilos y retireslos. • Riesgo de lesiones por material expulsado. No opere el equipo sobre superficies pavimentadas o grava. • Opere el equipo solo en una superficie firme y nivelada y en la posición recomendada.

⚠ **PRECAUCIÓN** • Familiarícese con los elementos de control y el uso correcto del equipo. • Use protección auditiva completa cuando use el equipo. El equipo es extremadamente ruidoso y puede causar daños auditivos permanentes si no sigue estrictamente las instrucciones sobre exposición, reducción de ruido y protección para oídos. • Use protección ocular com-

pleta cuando use el equipo. El fabricante recomienda encarecidamente usar una máscara facial completa o gafas de protección completamente cerradas. Las gafas o gafas de sol normales no protegerán de los objetos arrojados. • Riesgo de lesiones si la ropa, el cabello o complementos sueltos se aspiran en la entrada de aire del equipo. Ate el cabello largo hacia atrás por encima del nivel de los hombros. • Al trabajar con el equipo, lleve pantalones largos y gruesos, calzado resistente y guantes bien colocados. Nunca trabaje descalzo. No lleve joyas, sandalias ni pantalones cortos.

**CUIDADO** • El usuario del equipo será el responsable de posibles accidentes que involucren a otras personas o sus posesiones.

**Nota** • En algunas regiones, las normativas pueden restringir el uso de este equipo. Pida consejo a la autoridad local. • Encargue al servicio de posventa autorizado que sustituya los rótulos de advertencia del equipo dañados o ilegibles. • Antes de usar la aspiradora a batería, suelte la suciedad con un rastrillo y una escoba.

### Funcionamiento seguro

**⚠ PELIGRO** • Queda prohibido su uso en entornos explosivos.

**⚠ ADVERTENCIA** • Mantenga una distancia mínima de 15 m con respecto a personas o animales. Detenga el equipo si alguien entra en dicha zona.

• Mantenga la cara y el cuerpo alejados de la abertura de suministro. • Asegúrese de que la cámara de alimentación esté vacía antes de encender el equipo.

• No coloque sus manos u otras partes del cuerpo en la cámara de alimentación, el canal de descarga u otras piezas móviles. • No utilice el equipo en caso de riesgo de relámpagos. • Necesita una vista despejada de la zona de trabajo para detectar posibles peligros. Utilice el equipo solo con buena iluminación. • No acelere el paso, sino camine despacio al trabajar con el equipo.

No camine hacia atrás. Evite una postura inadecuada, permanezca en una postura segura y firme y mantenga el equilibrio. • Nunca use el equipo con dispositivos de protección defectuosos o sin dispositivos de seguridad, como un recolector de suciedad barrida montado. • Detenga de inmediato el equipo y verifique si hay daños o identifique la causa de la vibración si la unidad se ha caído, golpeado o vibra de manera anormal. Ponga en manos del servicio de posventa la reparación de los daños o el cambio del equipo. • Apague el equipo inmediatamente y extraiga la batería en caso de avería o accidente. El equipo no se puede volver a poner en funcionamiento hasta que lo haya verificado un centro de servicio postventa. • Riesgo de lesiones en piezas giratorias. Desconecte el motor, retire la batería y asegúrese de que todos los componentes móviles se han detenido:

- Antes de dejar el equipo sin supervisión.
- Antes de eliminar bloques o limpiar la tubería.
- Antes de comprobar el equipo después de que haya sido golpeado por un objeto extraño.
- Antes de que examinar el equipo, realizar trabajos de mantenimiento en él o trabajar con él.

**⚠ PRECAUCIÓN** • El servicio de herramientas similares en el medio ambiente aumenta el riesgo de daño auditivo y la probabilidad de pasar por alto riesgos potenciales, p. ej., personas que entran en su zona de trabajo. • No realice ningún cambio en el dispositivo

y solo use accesorios y repuestos recomendados por el fabricante.

**Nota** • Utilice el equipo únicamente en los tiempos adecuados. Para ello, consulte las regulaciones y disposiciones locales. Si trabaja temprano por la mañana o tarde por la noche, puede molestar a otras personas.

### Funcionamiento seguro ventilador a batería

**⚠ PRECAUCIÓN** • Peligro para la salud por inhalación de polvo. Lleve mascarilla de protección respiratoria durante el trabajo con el equipo. • Humedezca las superficies polvorientas para reducir la contaminación por polvo. • No utilice el equipo cerca de una ventana abierta. • No dirija la boquilla del ventilador hacia personas o animales.

**CUIDADO** • Daño en el equipo cuando la entrada de aire absorbe la suciedad barrida. No coloque el soplador sobre o cerca de suciedad barrida suelta. • Nunca inserte objetos en los tubos del ventilador.

**Nota** • Use la extensión de la boquilla para que el flujo de aire pueda estar cerca del suelo y funcionar de manera efectiva.

### Funcionamiento seguro de la aspiradora a baterías

**⚠ ADVERTENCIA** • Riesgo de lesiones si la aspiradora a baterías en el modo de succión solo se usa con el tubo de aspiración superior. Debe conectar el tubo de aspiración superior e inferior juntos antes del primer uso. • Peligro de lesiones por la suciedad barrida que sale despedida. Nunca use la aspiradora a batería sin la bolsa colectoras instalada. Antes de la operación, asegúrese de que la bolsa colectoras esté en buenas condiciones y completamente cerrada. • Peligro de lesiones y daños en el equipo. No aspire objetos afilados o grandes con el equipo, como fragmentos, piedras, botellas, latas o piezas de metal. • Fuego en la bolsa colectoras. No aspire objetos en llamas, como cigarrillos o cenizas de chimeneas o parrillas. • Lesiones graves debido a las palas giratorias del impulsor. Mantenga las partes del cuerpo alejadas de las partes giratorias. Apague el motor y espere a que las cuchillas dejen de girar antes de abrir la puerta de la aspiradora, colocar/reemplazar los tubos o abrir o quitar la bolsa colectoras. • Desconecte el motor, retire la batería y asegúrese de que todos los componentes móviles se han detenido antes de retirar un bloque.

**CUIDADO** • Bloqueo del tubo de aspiración. No mantenga el tubo de aspiración directamente en el contenedor de suciedad barrida. Mueva el equipo de lado a lado desde el exterior del producto aspirado. • Mantenga el motor más alto que el extremo de admisión del tubo de aspiración. • Acumulación del material por el material que sale de la abertura de aspiración. Asegúrese de que no se acumule material en el área de flujo.

### Transporte y almacenamiento seguros

**⚠ ADVERTENCIA** • Desconecte el equipo, déjelo enfriar y retire la batería antes de almacenarlo o transportarlo.

**⚠ PRECAUCIÓN** • Peligro de lesiones y daños en el equipo. Asegure el equipo durante el traslado para evitar que se mueva o se caiga.

**CUIDADO** • Retire todos cuerpos extraños del equipo antes de transportarlo o almacenarlo. • Almacene el equipo en un lugar seco y bien ventilado al que los niños no tengan acceso. Mantenga el equipo alejado de

sustancias corrosivas como productos químicos de jardinería. • No almacene el equipo en el exterior.

## Mantenimiento y conservación seguros

**⚠ ADVERTENCIA** • Apague el motor, asegúrese de que todas las partes móviles estén completamente detenidas y retire la batería antes de inspeccionar, limpiar o reparar el equipo. • El trabajo de servicio y mantenimiento en este equipo requiere especial cuidado y conocimiento y solo puede ser realizado por personal debidamente calificado. Lleve el dispositivo a un centro de servicio autorizado para el mantenimiento. • Asegúrese de que el equipo está en un estado seguro mediante la comprobación regular del apriete de los pernos, tuercas y tornillos. • Desconecte el motor, retire la batería y asegúrese de que todos los componentes móviles se han detenido antes de retirar un bloque.

**⚠ PRECAUCIÓN** • Utilice únicamente recambios y accesorios autorizados por el fabricante. Los recambios y accesorios originales garantizan un servicio seguro y sin fallos del equipo.

**⚠ CUIDADO** • Limpie el producto después de cada uso con un paño blando y seco.

**Nota** • Solo debe realizar los ajustes y reparaciones que se describen en este manual de instrucciones. Póngase en contacto con el servicio de postventa autorizado para realizar reparaciones adicionales. • Encargue la sustitución de las pegatinas dañadas o no legibles a un servicio de postventa autorizado.

## Riesgos residuales

### ⚠ ADVERTENCIA

- Aunque el equipo se use según su uso previsto, existen ciertos riesgos residuales. Pueden surgir los siguientes peligros durante el uso del equipo:
- La vibración puede causar lesiones. Use la herramienta adecuada para cada trabajo, use las asas previstas y establezca la velocidad más baja necesaria para realizar el trabajo.
- El ruido puede causar daños auditivos. Use protección para oídos y limite la carga sobre estos.
- Lesiones por objetos que pueden salir disparados del tubo de soplado debido a la presión del aire si la bolsa de recolección no está bien asegurada o dañada.
- Siempre use protección para los ojos.

## Reducción del riesgo

### ⚠ PRECAUCIÓN

- Utilizar el equipo durante un período de tiempo prolongado puede producir trastornos circulatorios en las manos relacionados con la vibración. No puede establecerse una duración general válida para el uso de la motosierra porque depende de muchos factores:
- Disposición personal a padecer trastornos circulatorios graves (dedos fríos con frecuencia, picor en las manos)
- Temperatura ambiente baja. Lleve guantes calientes para protegerse las manos.
- Trastorno circulatorio limitado mediante un agarre firme.
- Un funcionamiento continuo resulta más perjudicial que un uso interrumpido con pausas.

En el caso de un uso regular prolongado del equipo y de la aparición repetida de los síntomas (p. ej. picor en las manos, dedos fríos), debe consultar a su médico.

## Uso previsto

### ⚠ ADVERTENCIA

El equipo no ha sido concebido para un uso por parte de niños o personas con capacidades corporales, sensoriales o psíquicas limitadas, ni tampoco por parte de personas no familiarizadas con estas instrucciones de empleo.

- El equipo solo está previsto para su uso al aire libre.
- El equipo solo se puede usar en un ambiente seco y bien iluminado.
- El dispositivo está diseñado para soplar y aspirar suciedad barrida ligera como hojas, césped y otros desechos del jardín.
- El dispositivo se utiliza para aspirar tierra y hojas, triturarlos y almacenarlos en la bolsa de recolección. No está permitido ningún otro uso, por ejemplo, aspirar agua u otros líquidos.

## Protección del medioambiente



Los materiales del embalaje son reciclables. Elimine los embalajes de forma respetuosa con el medioambiente.



Los equipos eléctricos y electrónicos contienen materiales reciclables y, a menudo, componentes, como baterías, acumuladores o aceite, que suponen un riesgo potencial para la salud de las personas o el medioambiente en caso de manipularse o eliminarse de forma inadecuada. Sin embargo, dichos componentes son necesarios para un servicio adecuado del equipo. Los equipos identificados con este símbolo no pueden eliminarse con la basura doméstica.

### Avisos sobre sustancias contenidas (REACH)

Encontrará información actual sobre las sustancias contenidas en: [www.kaercher.com/REACH](http://www.kaercher.com/REACH)

## Accesorios y recambios

Utilice únicamente accesorios y recambios originales, estos garantizan un servicio seguro y fiable del equipo. Encontrará información sobre los accesorios y recambios en [www.kaercher.com](http://www.kaercher.com).

## Volumen de suministro

El volumen de suministro del equipo se muestra en el embalaje. Compruebe la integridad del volumen de suministro durante el desembalaje. Póngase en contacto con su distribuidor si faltan accesorios o en caso de daños de transporte.

## Dispositivos de seguridad

### ⚠ PRECAUCIÓN

**Dispositivo de seguridad faltantes o modificados**

Los dispositivos de seguridad velan por su seguridad. Nunca modifique ni manipule los dispositivos de seguridad.

## Interruptor de seguridad

El interruptor de seguridad se activa mediante el tornillo de fijación en la rejilla protectora. Esto evita que el usuario se lesione con las ruedas del ventilador y las cuchillas con el tubo de aspiración desmontado.

## Símbolos en el equipo

	Antes de la puesta en funcionamiento, lea el manual de instrucciones y todas las indicaciones de seguridad.
	Lleve protección ocular y para oídos adecuada al trabajar con el equipo.
	No exponga el equipo a la lluvia ni a condiciones de gran humedad.
	Peligro por objetos que salen despedidos. Mantenga a las personas que quieran mirar lejos de la zona de trabajo.
	Ruedas de ventilador giratorio. Mantenga las manos y los pies alejados de las aberturas mientras el equipo esté en funcionamiento.
	El nivel de presión acústica garantizado indicado en la etiqueta es de 104 dB.
	Configuración del control de velocidad.
	Tubo de aspiración deslizante. Bloqueo abierto = el tubo de aspiración está desbloqueado; bloqueo cerrado = el tubo de aspiración está bloqueado.
	Extraer: Cierre rápido
	Servicio de aspiración
	Servicio de soplado

## Descripción del equipo

En este manual de instrucciones se describe el equipamiento máximo. Existen diferencias en el alcance del suministro según el modelo (véase el embalaje).

**Figura véanse las páginas de gráfico**  
**Figura A**

- ① Rodillos guía
- ② Boquilla de tubo soplador
- ③ Tubo de aspiración inferior

- ④ Tubo de aspiración superior
- ⑤ Tecla de desbloqueo de la batería
- ⑥ Placa de características
- ⑦ Carcasa del motor
- ⑧ Pasador de bloqueo carcasa del motor
- ⑨ Tecla de desbloqueo del tubo de soplado
- ⑩ Tubo de aspiración deslizante
- ⑪ Ojal de la correa de transporte
- ⑫ Cierre de seguridad rejilla protectora
- ⑬ Tornillo de fijación rejilla protectora
- ⑭ Rejilla protectora
- ⑮ Asa delantera
- ⑯ Regulación de la velocidad de giro
- ⑰ Asa trasera
- ⑱ Interruptor del equipo
- ⑲ Interruptor selector modo de soplado/aspiración
- ⑳ Racor
- ㉑ Tubo de soplado superior
- ㉒ Tubo de soplado inferior
- ㉓ Adaptador bolsa colector
- ㉔ Bolsa colector
- ㉕ \*Batería Battery Power 36V
- ㉖ \*Cargador rápido Battery Power 36V
- ㉗ Correa de transporte

\* opcional

### Batería

El equipo puede accionarse con una batería Kärcher Battery Power 36 V.

## Montaje

### Montaje de dispositivo de soplado/ aspiración

A continuación se describe el montaje del equipo completo de soplado y aspiración. Si el dispositivo se va a operar solo como un equipo de soplado o de aspiración, los pasos correspondientes se omiten durante el montaje.

1. Encaje la boquilla del tubo soplador en el tubo inferior.  
**Figura B**
2. Empuje la palanca hacia abajo y encaje el tubo del soplador en el adaptador de los rodillos guía en la posición deseada.  
**Figura C**
3. Encaje el tubo soplador inferior en el tubo superior.  
**Figura D**
4. Encaje el tubo soplador en la carcasa del motor. La tecla de desbloqueo del tubo de soplado debe encajar audiblemente en su lugar.  
**Figura E**

## ⚠ **ADVERTENCIA**

### **Movimiento de las ruedas del ventilador y cuchillas.**

*Cortes*

*Use guantes de protección.*

*Mantenga los dedos alejados del ventilador y las cuchillas.*

- Si se omite el montaje del tubo de aspiración, se debe instalar la rejilla protectora. Si es necesario, monte la rejilla protectora.

#### **Figura F**

- Coloque la rejilla protectora en la abertura de la carcasa del motor.
  - Atomille el tornillo de fijación de la rejilla protectora hasta que haga clic audiblemente. El interruptor de seguridad se ha activado.
- Encaje el tubo de aspiración interior en el tubo de aspiración superior.

#### **Nota**

*Los de tubos de aspiración superior e inferior ya no pueden separarse entre sí.*

#### **Figura G**

- Abra la rejilla protectora.

#### **Figura H**

- Atomille el tornillo de fijación de la rejilla protectora.
  - Abra la rejilla protectora.
- Encaje el tubo de aspiración en la carcasa del motor.

#### **Figura I**

- Tire del pasador de bloqueo de la carcasa del motor tanto como sea posible.
  - Inserte el tubo de aspiración en la carcasa del motor.
  - Inserte el pasador de bloqueo de la carcasa del motor y verifique que esté correctamente asentado en el dispositivo de retención.
- Bloquee el tubo de aspiración con el control deslizante.

#### **Figura J**

- Asegure la rejilla protectora en el tubo de aspiración.

#### **Figura K**

- Pliegue la rejilla protectora sobre el tubo de aspiración.
  - Coloque el estribo del cierre de seguridad en el adaptador de la rejilla protectora.
  - Presione el estribo de cierre de seguridad hacia abajo.
- Monte la bolsa colector, consulte el capítulo *Montaje de la bolsa colector*.

### **Montaje de la bolsa colector**

Dependiendo del modo de funcionamiento deseado, la bolsa colector puede engancharse en el ojal en el tubo de aspiración o en el ojal en el tubo del soplador.

- Monte la bolsa colector.

#### **Figura L**

- Tire de la bolsa colector mediante el adaptador a través del racor.
- Enclave el adaptador.
- Enganche la solapa de la bolsa colector en el ojal en el tubo de aspiración o, durante el servicio sin tubo de aspiración, en el ojal del tubo soplador.

### **Enganche de la correa de transporte**

- Enganche la correa de transporte en el ojal de la empuñadura y garantice que el cierre rápido siempre es accesible.

**Figura M**

### **Manejo**

## ⚠ **ADVERTENCIA**

**Riesgo de lesiones debido a un dispositivo ensamblado de forma incompleta**

*Utilice el equipo solo si se encuentra completamente ensamblado y funciona correctamente.*

## ⚠ **PRECAUCIÓN**

**Peligro de lesiones por objetos que salen despedidos**

*Durante todos los trabajos en el equipo, lleve gafas y guantes de protección adecuados.*

### **Elementos de control**

El soplador de aspiración a batería tiene los siguientes controles:

- Una palanca de control de velocidad para regular de forma continua la velocidad del flujo de aire.
- Una palanca selectora para cambiar entre los modos de soplado y aspiración.
- Un control deslizante para bloquear/desbloquear el tubo de aspiración para conectarlo a la carcasa del motor o para separarlo de esta.
- Una tecla de desbloqueo del tubo de soplado para separar el tubo de soplado de la carcasa del motor.

### **Colocación de la batería**

## **CUIDADO**

### **Contactos sucios**

*Daños en el equipo y en la batería*

*Compruebe la presencia de suciedad en el alojamiento de la batería y los contactos antes de la colocación y, en caso necesario, límpielos.*

#### **Figura N**

- Coloque la batería en el alojamiento hasta que encaje de forma audible.

### **Encienda el equipo (modo de aspiración)**

## ⚠ **PRECAUCIÓN**

**Riesgo de lesiones por piezas disparadas y daños auditivos debido al ruido.**

*Utilice siempre protección ocular y para oídos.*

## ⚠ **ADVERTENCIA**

**Riesgo de lesiones por pérdida de control.**

*Sostenga el equipo siempre con ambas manos por las asas previstas para ello.*

- Coloque la batería, véase el capítulo *Colocación de la batería*.
- Poner el equipo en funcionamiento.

#### **Figura O**

- Ajuste la palanca selectora al modo de aspiración.
- Pulse el interruptor del equipo. El equipo se pone en marcha.
- Use la regulación de la velocidad de giro para ajustar la cantidad de flujo de aire.

## Encienda el dispositivo (modo de soplado)

### ⚠ **PRECAUCIÓN**

**Riesgo de lesiones por piezas disparadas y daños auditivos debido al ruido.**

*Utilice siempre protección ocular y para oídos.*

### ⚠ **ADVERTENCIA**

**Riesgo de lesiones por pérdida de control.**

*Sostenga el equipo siempre con ambas manos por las asas previstas para ello.*

1. Coloque la batería, véase el capítulo *Colocación de la batería*.
2. Poner el equipo en funcionamiento.

#### **Figura P**

- a Ponga la palanca selectora en modo de soplado.
- b Pulse el interruptor del equipo.  
*El equipo se pone en marcha.*
- c Use la regulación de la velocidad de giro para ajustar la cantidad de flujo de aire.

## Retirada de la bolsa colectorora

### ⚠ **ADVERTENCIA**

**Movimiento de las ruedas del ventilador y cuchillas.**

*Cortes*

*Use guantes de protección.*

*Mantenga los dedos alejados del ventilador y las cuchillas.*

1. Desconecte el equipo.
2. Retire la batería, véase el capítulo *Retirada de la batería*.
3. Retire la bolsa colectorora.

#### **Figura Q**

- a Tome la solapa de la bolsa colectorora del ojal.
- b Presione el adaptador hacia abajo.
- c Saque la bolsa colectorora del racor.

## Vacado de la bolsa colectorora

### ⚠ **ADVERTENCIA**

**Movimiento de las ruedas del ventilador y cuchillas.**

*Cortes*

*Use guantes de protección.*

*Mantenga los dedos alejados del ventilador y las cuchillas.*

1. Desconecte el equipo.
2. Retire la batería, véase el capítulo *Retirada de la batería*.
3. Retire la bolsa colectorora, véase el capítulo *Retirada de la bolsa colectorora*.
4. Abra la cremallera de la bolsa colectorora y vacíe el contenido.

#### **Figura R**

## Retirada de la batería

#### **Nota**

*Durante las interrupciones de trabajo, retire la batería del equipo y asegúrela contra un uso no autorizado.*

1. Tire de la tecla de desbloqueo de la batería hacia la batería.

#### **Figura S**

2. Pulse la tecla de desbloqueo de la batería para desbloquearla.
3. Retire la batería del equipo.

## Finalización del funcionamiento

1. Retire la batería del equipo (véase el capítulo *Retirada de la batería*).
2. Limpie el equipo (véase el capítulo *Limpieza del equipo*).

## Transporte y almacenamiento

1. Desconecte el equipo.
2. Retire la batería, véase el capítulo *Retirada de la batería*.
3. Retire la bolsa colectorora, véase el capítulo *Retirada de la bolsa colectorora*.
4. Retire el tubo de soplado.

#### **Figura T**

- a Abra el cierre de seguridad de la rejilla protectora.
- b Desbloquee el tubo de aspiración con el control deslizante.
- c Tire del pasador de bloqueo de la carcasa del motor tanto como sea posible.

### ⚠ **ADVERTENCIA**

**Movimiento de las ruedas del ventilador y cuchillas.**

*Cortes*

*Use guantes de protección.*

*Mantenga los dedos alejados del ventilador y las cuchillas.*

- d Retire el tubo de aspiración de la carcasa del motor.

5. Desmonte el tubo del soplador.

#### **Figura U**

- a Pulse la tecla de desbloqueo del tubo de soplado.
- b Retire el tubo de soplado de la carcasa del motor.

## Cuidado y mantenimiento

### Limpieza del equipo

### ⚠ **ADVERTENCIA**

**Arranque descontrolado**

*Peligro de lesiones*

*Retire la batería del equipo durante las pausas de trabajo y antes de las tareas de mantenimiento y conservación.*

### **CUIDADO**

**Limpieza incorrecta**

*Daños en el equipo*

*Limpie el equipo con un paño húmedo.*

*No utilice detergentes que contengan disolventes.*

*No sumerja el equipo en agua.*

*No limpie el equipo con chorros de agua de mangueras o de alta presión.*

1. Desconecte el equipo.
2. Retire la batería (véase el capítulo *Retirada de la batería*).
3. Limpie la superficie del equipo con un paño suave y seco o con un cepillo.

#### **Figura V**

### Eliminación de bloqueo

#### **Nota**

*No intente retirar el ventilador o las cuchillas en ningún caso. Si es necesario retirar las cuchillas o el ventilador, comuníquese con un representante de servicio postventa autorizado.*

### ⚠ **ADVERTENCIA**

**Movimiento de las ruedas del ventilador y cuchillas.**

*Cortes*

*Use guantes de protección.*

*Mantenga los dedos alejados del ventilador y las cuchillas.*

1. Desconecte el equipo.

2. Retire la batería, véase el capítulo *Retirada de la batería*.
3. Retire la bolsa colectora, véase el capítulo *Retirada de la bolsa colectora*.
4. Retire el tubo de soplado.

#### Figura T

- a Abra el cierre de seguridad de la rejilla protectora.
- b Desbloquee el tubo de aspiración con el control deslizante.
- c Tire del pasador de bloqueo de la carcasa del motor tanto como sea posible.

### ⚠ **ADVERTENCIA**

**Movimiento de las ruedas del ventilador y cuchillas.**  
Cortes

*Use guantes de protección.*

*Mantenga los dedos alejados del ventilador y las cuchillas.*

- d Retire el tubo de aspiración de la carcasa del motor.

5. Desmonte el tubo del soplador.

#### Figura U

- a Pulse la tecla de desbloqueo del tubo de soplado.
- b Retire el tubo de soplado de la carcasa del motor.
6. Si es necesario, elimine un bloqueo de las tuberías.
7. Si es necesario, elimine un bloqueo del adaptador.
8. Si es necesario, elimine un bloqueo de la boquilla.
9. Limpie las aberturas de la carcasa del motor.

## Ayuda en caso de fallos

A menudo, las causas de los fallos son simples y pueden solucionarse con ayuda del siguiente resumen. En caso de duda o fallos no mencionados aquí, póngase en contacto con el servicio de posventa.

Con el paso del tiempo, la capacidad de la batería disminuye aunque se conserve correctamente, por lo que ya no se alcanzará el tiempo de marcha completo aunque esté completamente cargada. Esto no se considera una avería.

Fallo	Causa	Solución
<b>El equipo no se pone en marcha</b>	La batería no está colocada correctamente.	● Introduzca la batería en el alojamiento hasta que encaje.
	La batería está vacía.	● Cargue la batería.
	La batería está defectuosa.	● Sustituya la batería.
	El interruptor de seguridad no se ha activado durante el montaje.	1. Atornille el tornillo de fijación de la rejilla protectora una vez más. 2. Apriete el tornillo de fijación de la rejilla protectora hasta que escuche un chasquido. El interruptor de seguridad se ha activado.
<b>El equipo se detiene durante el funcionamiento</b>	La batería está sobrecalentada	● Interrumpa el trabajo y espere a que la temperatura de la batería esté en el rango normal.
	El motor está sobrecalentado	● Interrumpa el trabajo y deje enfriar el motor.

## Garantía

En cada país se aplican las condiciones de garantía indicadas por nuestra compañía distribuidora autorizada. Subsanciamos cualquier fallo en su equipo de forma gratuita dentro del plazo de garantía siempre que la causa se deba a un fallo de fabricación o material. En caso de garantía, póngase en contacto con su distribuidor o con el servicio de posventa autorizado más próximo presentando la factura de compra.  
(Dirección en el reverso)

## Datos técnicos

<b>BLV 36-240</b>		
<b>Datos de potencia del equipo</b>		
Tensión nominal	V	36
Velocidad de aire media de soplador a batería	km/h	225 +/- 10 %
Máxima velocidad de aire teórica de soplador a batería	km/h	275 +/- 10 %
Velocidad de aire media de dispositivo de aspiración a batería	km/h	172 +/- 10%

## BLV 36-240

Máxima velocidad de aire teórica de dispositivo de aspiración a batería	km/h	208 +/- 10 %
Relación mantillo		10:1
Volumen bolsa colectora	l	45
<b>Peso y dimensiones</b>		
Peso (sin batería)	kg	4,7
Longitud x anchura x altura	mm	1290 x 230 x 449
<b>Valores calculados conforme a EN 50636-2-100</b>		
Nivel de presión acústica L <sub>pA</sub> Soplador a batería	So- dB(A)	88,6
Nivel de presión acústica L <sub>pA</sub> Dispositivo de aspiración a batería	Dis- dB(A)	88,9
Inseguridad K <sub>pA</sub>	dB(A)	3
Intensidad acústica L <sub>WA</sub> + Inseguridad K <sub>WA</sub>	dB(A)	104



		BLV 36-240
Nivel de vibraciones total del soplador a batería	m/s <sup>2</sup>	3,2
Nivel de vibraciones total del dispositivo de aspiración a batería	m/s <sup>2</sup>	4,1
Inseguridad K	m/s <sup>2</sup>	1,5

Reservado el derecho a realizar modificaciones.

### Nivel de vibraciones

#### ⚠ **ADVERTENCIA**

*El nivel de vibraciones indicado se ha medido mediante un procedimiento de prueba estándar y puede utilizarse para comparación del equipo.*

*El nivel de vibraciones indicado puede utilizarse en una evaluación provisional de la carga.*

*Dependiendo de la forma en que se utilice el equipo, la emisión de vibraciones durante el uso momentáneo del equipo puede diferir del valor total indicado.*

**Equipos con un nivel de vibraciones transmitido al sistema mano-brazo > 2,5 m/s<sup>2</sup> (véase capítulo Datos técnicos del manual de instrucciones)**

⚠ **PRECAUCIÓN** • *Un uso ininterrumpido de varias horas puede provocar una sensación de entumecimiento.* • *Lleve guantes calientes para protegerse las manos.* • *Establezca pausas de trabajo regulares.*

### Declaración de conformidad UE

Por la presente declaramos que la máquina designada a continuación cumple, en lo que respecta a su diseño y tipo constructivo así como a la versión puesta a la venta por nosotros, las normas básicas de seguridad y sobre la salud que figuran en las directivas comunitarias correspondientes. Si se producen modificaciones no acordadas en la máquina, esta declaración pierde su validez.

Producto: Soplador de aspiración a batería

Tipo: 1.444-17x.x

#### Directivas UE aplicables

2006/42/CE (+2009/127/CE)

2014/30/UE

2000/14/CE (+2005/88/CE)

2011/65/UE

#### Normas armonizadas aplicadas

EN 60335-1:2012+A11:2014+A13:2017

EN 50636-2-100:2014

EN 55014-1: 2017

EN 55014-2: 2015

EN 50581: 2012

#### Procedimiento de evaluación de la conformidad aplicado

2000/14/CE modificada por 2005/88/CE: Anexo V

#### Intensidad acústica dB(A)

Medida: 102,3

Garantizada: 104

Los abajo firmantes actúan en nombre y con la autorización de la dirección.



H. Jenner

Chairman of the Board of Management



S. Reiser

Director Regulatory Affairs & Certification

Responsable de documentación:

S. Reiser

Alfred Kärcher SE & Co. KG

Alfred-Kärcher-Str. 28 - 40

71364 Winnenden (Germany)

Tel.: +49 7195 14-0

Fax: +49 7195 14-2212

Winnenden, 01/09/2018

## Índice

Indicações gerais .....	49
Avisos de segurança .....	49
Utilização prevista .....	51
Protecção do meio ambiente .....	52
Acessórios e peças sobressalentes .....	52
Volume do fornecimento .....	52
Unidades de segurança .....	52
Símbolos no aparelho .....	52
Descrição do aparelho .....	52
Montagem .....	53
Operação .....	53
Transporte e armazenamento .....	54
Conservação e manutenção .....	55
Ajuda em caso de avarias .....	55
Garantia .....	55
Dados técnicos .....	56
Declaração de conformidade UE .....	56

## Indicações gerais



Antes da primeira utilização do aparelho, leia estas indicações de segurança, este manual original, as indicações de segurança fornecidas com o conjunto de bateria e o manual original do conjunto da bateria/carregador standard em anexo. Proceda em conformidade. Conserve as folhas para referência ou utilização futura. Além das indicações que constam do manual de instruções, é necessário observar as prescrições gerais de segurança e as prescrições para a prevenção de acidentes do legislador.

## Avisos de segurança

### Níveis de perigo

#### ⚠ **PERIGO**

• *Aviso de um perigo iminente, que pode provocar ferimentos graves ou morte.*

#### ⚠ **ATENÇÃO**

• *Aviso de uma possível situação de perigo, que pode provocar ferimentos graves ou morte.*

#### ⚠ **CUIDADO**

• *Aviso de uma possível situação de perigo, que pode provocar ferimentos ligeiros.*

### **ADVERTÊNCIA**

• *Aviso de uma possível situação de perigo, que pode provocar danos materiais.*

### Indicações gerais de segurança

⚠ **PERIGO** • *A distração nos trabalhos pode provocar ferimentos graves. Não utilize o aparelho se estiver sob a influência de drogas, álcool ou medicamentos ou se sentir cansado.*

⚠ **ATENÇÃO** • *Leia todas as indicações de segurança e instruções. Falhas de observância das*

indicações de segurança e das instruções podem resultar em choques elétricos e/ou ferimentos graves. **Guarde todas as indicações de segurança e instruções para consulta futura.** ● O aparelho não se destina a ser utilizado por crianças ou pessoas com capacidades físicas, sensoriais ou mentais limitadas ou que não estejam familiarizadas com estas instruções. As normas locais podem impor limitações à idade do operador.

● Certifique-se de que todos os dispositivos de protecção e peças estão fixos de forma correcta e firme e de que se encontram em boas condições. ● Antes da operação, certifique-se de que o aparelho, todos os elementos de comando e dispositivos de segurança estão a funcionar correctamente. ● Nunca utilize o aparelho se o interruptor de corte/início no punho não estiver ligado ou desligado correctamente. ● Antes de cada utilização, verifique se a carcaça apresenta danos.

● Substitua as peças gastas ou danificadas em conjuntos para manter o equilíbrio. ● Mantenha crianças e outras pessoas afastadas da área de trabalho enquanto estiver a utilizar o aparelho. ● Assegure-se de que as aberturas de ventilação estão desobstruídas. ● Os objectos podem ser projectados a uma distância considerável pela corrente de ar. Antes da utilização, inspecione minuciosamente a área de trabalho quanto a objectos como pedras, vidro partido, pregos, arame ou fios e remova-os. ● Perigo de lesões devido a material ejectado. Não opere o aparelho sobre superfícies pavimentadas ou cascalho. ● Opere o aparelho somente sobre uma superfície firme e plana e na posição recomendada.

**⚠ CUIDADO** ● Familiarize-se com os elementos de comando e a utilização adequada do aparelho. ● Utilize protecção auditiva completa ao usar o aparelho. O aparelho é extremamente ruidoso e pode causar lesões auditivas permanentes, se não seguir estritamente as instruções relativas a exposição, redução de ruído e protecção auditiva. ● Utilize protecção ocular completa ao usar o aparelho. O fabricante recomenda vivamente a utilização de uma máscara completa ou de óculos de protecção totalmente fechados. Óculos ou óculos de sol normais não oferecem protecção contra objectos projectados. ● Perigo de lesões, se vestuário solto, cabelo ou jóias forem aspirados para a entrada de ar do aparelho. Prenda cabelos compridos acima do nível dos ombros. ● Vista calças compridas e pesadas, calçado resistente e luvas com a medida adequada durante os trabalhos com o aparelho. Não trabalhe descalço. Não use jóias, sandálias ou calças curtas.

**ADVERTÊNCIA** ● O operador do aparelho é responsável por acidentes com outras pessoas e os seus bens.

**Aviso** ● Nalgumas regiões podem existir normas que limitam a utilização deste aparelho. Informe-se junto da autoridade local competente. ● Mandar substituir as placas de aviso danificadas ou ilegíveis no aparelho pelo Serviço de assistência técnica autorizado. ● Antes da utilização do aspirador/soprador a bateria, solte as sujidades com um ancinho e vassoura.

#### Operação segura

**⚠ PERIGO** ● Proibida a operação em zonas com perigo de explosão.

**⚠ ATENÇÃO** ● Mantenha uma distância mínima de 15 m relativamente a pessoas e animais. Pare o aparelho, se alguém entrar nesta área. ● Mantenha o

rostro e o corpo afastados da abertura de alimentação.

● Antes de iniciar o aparelho, verifique se a câmara de alimentação está vazia. ● Não coloque as mãos ou outras partes do corpo dentro da câmara de alimentação, do compartimento de ejeção ou próximo de outras peças móveis. ● Não utilize o aparelho se existir o risco de relâmpago. ● Tem de ter uma vista desobstruída da área de trabalho para conseguir reconhecer possíveis perigos. Utilize o aparelho apenas se existir uma boa iluminação. ● Não corra ao trabalhar com o aparelho, caminhe. Não ande para trás. Evite uma postura corporal fora do normal. Certifique-se de que a sua postura é estável, segura e mantém o equilíbrio. ● Nunca utilize o aparelho com dispositivos de protecção defeituosos ou sem dispositivos de segurança, como, por exemplo, depósitos de recolha de lixo montados. ● Pare imediatamente o aparelho e verifique se há danos ou identifique a causa da vibração se o aparelho cair, bater ou vibrar de forma anormal. Mandar reparar os danos junto do serviço de assistência técnica autorizado ou substitua o aparelho. ● Em caso de avaria ou acidente, desligue imediatamente o aparelho e retire o conjunto de bateria. O aparelho só pode ser novamente colocado em funcionamento depois de ter sido verificado por um serviço de assistência técnica autorizado. ● Perigo de lesões nas peças rotativas. Desligue o motor, retire o conjunto da bateria e certifique-se de que todas as peças móveis se imobilizaram completamente:

- Antes de deixar o aparelho sem vigilância.
- Antes de remover bloqueios ou limpar o tubo.
- Antes de verificar o aparelho depois de este ter sido atingido por um objecto estranho.
- Antes de verificar, efectuar a manutenção ou trabalhar no aparelho.

**⚠ CUIDADO** ● A operação de ferramentas semelhantes na zona envolvente aumenta o risco de danos auditivos e a probabilidade de não ouvir potenciais perigos, por exemplo, pessoas que entram na sua área de trabalho. ● Não modifique o aparelho e use apenas acessórios e peças sobressalentes recomendados pelo fabricante.

**Aviso** ● Opere o aparelho apenas em horários adequados. Para isso, respeite também as prescrições e os regulamentos locais. Em caso de operação de manhã cedo ou à noite, é possível que incomode outras pessoas.

#### Operação segura do soprador a bateria

**⚠ CUIDADO** ● Perigo para a saúde devido a inalação de pó. Utilize uma máscara respiratória durante o trabalho com o aparelho. ● Humedeça superfícies empoeiradas para reduzir o impacto do pó. ● Não opere o aparelho próximo de uma janela aberta. ● Não direcione o bico do soprador para pessoas ou animais.

**ADVERTÊNCIA** ● Danos no aparelho, caso seja aspirado lixo para a entrada de ar. Não coloque o soprador sobre ou próximo de lixo solto. ● Nunca insira objectos nos tubos do soprador.

**Aviso** ● Utilize a extensão do bico para que a corrente de ar fique próxima do chão e possa funcionar de maneira eficaz.

#### Operação segura do aspirador a bateria

**⚠ ATENÇÃO** ● Perigo de lesões, caso o aspirador/soprador a bateria seja usado no modo de aspiração apenas com o tubo de aspiração superior. Antes da primeira aplicação, deve unir o tubo de aspiração supe-

rior ao inferior. ● Perigo de lesões devido a lixo projectado. Nunca utilize o aspirador a bateria sem o saco de recolha montado. Antes da operação, certifique-se de que o saco de recolha se encontra em boas condições e completamente fechado. ● Perigo de lesões e danos no aparelho. Não aspire objectos afiados ou de maiores dimensões, como por ex. cacos, pedras, garrafas, latas ou pedaços de metal, com o aparelho. ● Incêndio no saco de recolha. Não aspire objectos inflamáveis ou incandescentes, como por ex. cigarros, cinzas de chaminés ou churrasqueiras. ● Ferimentos graves devido às pás rotativas do rotor. Mantenha partes do corpo afastadas das peças rotativas. Desligue o motor e aguarde até que as lâminas parem de girar, antes de abrir a aba do aspirador, conectar/substituir tubos ou abrir/remover o saco de recolha. ● Antes de remover um bloqueio, desligue o motor, retire o conjunto de bateria e certifique-se de que todas as peças móveis se imobilizaram completamente.

**ADVERTÊNCIA** ● Bloqueio do tubo de aspiração. Não segure o tubo de aspiração directamente dentro da pilha de lixo. Mova o aparelho de um lado para o outro a partir do lado de fora dos detritos a aspirar. ● Mantenha o motor acima do nível da extremidade de admissão do tubo de aspiração. ● Acumulação de material devido a material saído da abertura de aspiração. Certifique-se de que nenhum material se acumula na área de fluxo.

#### Transporte e armazenamento seguros

**⚠ ATENÇÃO** ● Desligue o aparelho, deixe-o arrefecer e retire o conjunto da bateria, antes de armazenar ou transportar o aparelho.

**⚠ CUIDADO** ● Perigo de lesões e danos no aparelho. Para transporte, imobilize o aparelho contra movimento ou queda.

**ADVERTÊNCIA** ● Retire todos os objetos estranhos do aparelho, antes de o transportar ou armazenar. ● Armazene o aparelho num local seco e com boa ventilação, fora do alcance das crianças. Mantenha o aparelho afastado de produtos corrosivos, por exemplo, produtos químicos de uso no jardim. ● Não guarde o aparelho no exterior.

#### Manutenção e conservação seguras

**⚠ ATENÇÃO** ● Antes de inspeccionar, limpar ou efectuar a manutenção do aparelho, desligue o motor, certifique-se de que todas as peças móveis se imobilizaram completamente e remova o conjunto de bateria. ● Os trabalhos de assistência técnica e manutenção neste aparelho exigem especial cuidado e conhecimentos especiais e só podem ser realizados por pessoal devidamente qualificado. Para a manutenção do aparelho, leve-o a um serviço de assistência técnica autorizado. ● Certifique-se de que o aparelho se encontra em estado seguro verificando em intervalos regulares se os pernos, porcas e parafusos estão bem apertados. ● Antes de remover um bloqueio, desligue o motor, retire o conjunto de bateria e certifique-se de que todas as peças móveis se imobilizaram completamente.

**⚠ CUIDADO** ● Utilize apenas peças sobressalentes, acessórios e peças adicionais disponibilizadas pelo fabricante. Ao utilizar peças sobressalentes, acessórios e peças adicionais originais garante uma utilização segura e o bom funcionamento do aparelho.

**ADVERTÊNCIA** ● Limpe o produto antes de cada utilização com um pano macio seco.

**Aviso** ● Só pode realizar os ajustes e as reparações descritos neste manual de instruções. Contacte o serviço de assistência técnica autorizado para a realização de outras reparações. ● Autocolantes danificados ou ilegíveis devem ser substituídos por um serviço de assistência técnica autorizado.

#### Riscos residuais

##### ⚠ ATENÇÃO

- Existem determinados riscos residuais, mesmo que o aparelho seja utilizado conforme as instruções. Podem existir os seguintes riscos durante a utilização do aparelho:
- A vibração pode causar ferimentos. Utilize a ferramenta correcta para cada trabalho, faça uso das peças previstas e defina a velocidade mínima necessária para concluir o seu trabalho.
- O ruído pode causar problemas auditivos. Utilize protecção auditiva e limite o ruído.
- Ferimentos resultantes de objectos projectados, que possam sair do tubo de sopro devido à pressão de ar, caso o saco de recolha não esteja bem preso ou esteja danificado.
- Utilize sempre protecção ocular.

#### Redução dos riscos

##### ⚠ CUIDADO

- Uma utilização prolongada do aparelho pode levar a perturbações vasculares nas mãos, devido à vibração. Não é possível estabelecer uma duração de utilização genericamente aplicável, pois isso depende de vários factores:
  - Predisposição individual para problemas de circulação (dedos frequentemente frios ou dormentes)
  - Temperatura ambiente baixa. Use luvas quentes para proteger as mãos.
  - Circulação limitada devido à força feita a agarrar.
  - Uma operação ininterrupta é mais prejudicial do que uma operação interrompida por pausas.
- Em caso de utilização regular e prolongada do aparelho e, perante a repetição de sintomas como, p. ex., dormência dos dedos ou dedos frios, deve consultar um médico.

#### Utilização prevista

##### ⚠ ATENÇÃO

O aparelho não se destina a ser utilizado por crianças ou pessoas com capacidades físicas, sensoriais ou mentais limitadas ou que não estejam familiarizadas com estas instruções.

- O aparelho foi concebido apenas para a utilização no exterior.
- O aparelho só pode ser utilizado num ambiente seco e bem iluminado.
- O aparelho foi concebido para soprar e aspirar lixo leve, como folhas, relva e outros resíduos de jardinagem.
- O aparelho destina-se a aspirar, triturar e armazenar no saco de recolha sujidade e folhas.

Qualquer outra utilização, p. ex. a aspiração de água ou outros líquidos, é proibida.

## Protecção do meio ambiente



Os materiais de empacotamento são recicláveis. Elimine as embalagens de acordo com os regulamentos ambientais.



Os aparelhos eléctricos e electrónicos contêm materiais recicláveis de valor e, com frequência, componentes como baterias, acumuladores ou óleo que, em caso de manipulação ou recolha errada, podem representar um potencial perigo para a saúde humana e para o ambiente. Estes componentes são necessários para o bom funcionamento do aparelho. Os aparelhos que apresentem este símbolo não devem ser recolhidos no lixo doméstico.

### Avisos relativos a ingredientes (REACH)

Pode encontrar informações actualizadas acerca de ingredientes em: [www.kaercher.com/REACH](http://www.kaercher.com/REACH)

## Acessórios e peças sobressalentes

Ao utilizar apenas acessórios originais e peças sobressalentes originais, garante uma utilização segura e o bom funcionamento do aparelho.

Informações acerca de acessórios e peças sobressalentes disponíveis em [www.kaercher.com](http://www.kaercher.com).

## Volume do fornecimento

O volume do fornecimento do aparelho está indicado na embalagem. Ao abrir a embalagem, confirme a integridade do conteúdo. Caso falem acessórios ou em caso de danos de transporte informe o seu fornecedor.

## Unidades de segurança

### ⚠ CUIDADO

#### Unidades de segurança alteradas ou em falta

As unidades de segurança servem para a sua protecção.

Nunca altere ou evite as unidades de segurança.

### Interruptor de segurança

O interruptor de segurança é accionado pelo parafuso de fixação na grelha de protecção. Isto evita que o utilizador se lesione nas rodas do ventilador e nas lâminas de trituração com o tubo de aspiração desmontado.

## Símbolos no aparelho

	Antes do arranque, leia o manual de instruções todos os avisos de segurança.
	Utilize protecções auditiva e ocular adequadas durante o trabalho com o aparelho.
	Não exponha o aparelho a chuva ou a condições húmidas.
	Perigo resultante de objetos projetados. Mantenha outras pessoas afastadas da área de trabalho.

	Rodas do ventilador rotativas. Mantenha as mãos e os pés afastados das aberturas, enquanto o aparelho estiver em funcionamento.
	O nível acústico garantido indicado na etiqueta é de 104 dB.
	Ajuste da regulação da velocidade de rotação.
	Barra deslizante do tubo de aspiração. Cadeado aberto = o tubo de aspiração está desbloqueado, Cadeado fechado = o tubo de aspiração está bloqueado.
	Observar: Fecho rápido
	Operação de aspiração
	Operação de sopro

## Descrição do aparelho

Neste manual de instruções é descrito o equipamento máximo. Há diferenças no volume do fornecimento consoante o modelo (ver embalagem).

**Figura, ver páginas com gráficos**

### Figura A

- ① Rolos guia
- ② Bico do tubo de sopro
- ③ Tubo de aspiração inferior
- ④ Tubo de aspiração superior
- ⑤ Tecla de desbloqueio do conjunto da bateria
- ⑥ Placa de características
- ⑦ Carcaça do motor
- ⑧ Pino de segurança da carcaça do motor
- ⑨ Tecla de desbloqueio do tubo de sopro
- ⑩ Barra deslizante do tubo de aspiração
- ⑪ Ilhó para alça de transporte
- ⑫ Trinco da grelha de protecção
- ⑬ Parafuso de fixação da grelha de protecção
- ⑭ Grelha de protecção
- ⑮ Punho dianteiro
- ⑯ Regulação da velocidade de rotação

- 17 Punho traseiro
- 18 Interruptor do aparelho
- 19 Interruptor de selecção Modo de sopro/aspiração
- 20 Suporte
- 21 Tubo de sopro superior
- 22 Tubo de sopro inferior
- 23 Adaptador do saco de recolha
- 24 Saco de recolha
- 25 \*Conjunto de bateria Battery Power 36V
- 26 \*Aparelho de carga rápida Battery Power 36V
- 27 Alça de transporte

\* opcional

### Conjunto da bateria

O aparelho pode ser operado com um conjunto de bateria 36 V Kärcher Battery Power.

## Montagem

### Montagem do soprador/aspirador

De seguida, é descrita a montagem do soprador/aspirador completo. Caso se pretenda operar o aparelho apenas como soprador ou aspirador, os respectivos passos deverão ser ignorados durante a montagem.

1. Encaixar o bico do tubo de sopro no tubo de sopro inferior.

#### Figura B

2. Pressionar a alavanca para baixo e encaixar o tubo de sopro no adaptador dos rolos guia na posição pretendida.

#### Figura C

3. Encaixar o tubo de sopro inferior no tubo de sopro superior.

#### Figura D

4. Encaixar o tubo de sopro na carcaça do motor. A teca de desbloqueio do tubo de sopro deve encaixar audivelmente.

#### Figura E

### ⚠ ATENÇÃO

**Movimento das rodas do ventilador e das lâminas de trituração**

*Ferimentos de corte*

*Utilize luvas de protecção.*

*Mantenha os dedos afastados do ventilador e das lâminas de trituração.*

5. Se não for necessário montar o tubo de aspiração, a grelha de protecção deverá estar montada. Se necessário, montar a grelha de protecção.

#### Figura F

- a Colocar a grelha de protecção sobre a abertura da carcaça do motor.
- b Apertar o parafuso de fixação da grelha de protecção até ouvir um clique.  
O interruptor de segurança disparou.
6. Encaixar o tubo de aspiração inferior no tubo de aspiração superior.

#### Aviso

*Os tubos de aspiração superior e inferior já não podem ser soltos um do outro.*

#### Figura G

7. Abrir a grelha de protecção.

#### Figura H

- a Desaparafusar o parafuso de fixação da grelha de protecção.
  - b Bascular a grelha de protecção para cima.
8. Encaixar o tubo de aspiração na carcaça do motor.

#### Figura I

- a Extrair o pino de segurança tanto quanto possível da carcaça do motor.
- b Inserir o tubo de aspiração na carcaça do motor.
- c Inserir o pino de segurança da carcaça do motor e verificar se está correctamente encaixado no dispositivo de retenção.

9. Bloquear o tubo de aspiração com a barra deslizante.

#### Figura J

10. Fixar a grelha de protecção no tubo de aspiração.

#### Figura K

- a Bascular a grelha de protecção para cima do tubo de aspiração.
  - b Colocar o gancho do trinco no adaptador da grelha de protecção.
  - c Pressionar o trinco para baixo.
11. Montar o saco de recolha, consultar o capítulo *Montar o saco de recolha*.

### Montar o saco de recolha

Dependendo do modo operativo pretendido, o saco de recolha pode ser encaixado no ilhó no tubo de aspiração ou no ilhó no tubo de sopro.

1. Montar o saco de recolha.

#### Figura L

- a Puxar o saco de recolha no adaptador sobre o suporte.
- b Encaixar o adaptador.
- c Engatar a patilha do saco de recolha no ilhó no tubo de aspiração ou, em caso de operação sem tubo de aspiração, no ilhó no tubo de sopro.

### Encaixar a alça de transporte

1. Engatar a alça de transporte no ilhó na pega, assegurando que o fecho rápido esteja sempre acessível.

#### Figura M

## Operação

### ⚠ ATENÇÃO

**Perigo de lesões devido a montagem incompleta do aparelho**

*Opere o aparelho apenas quando este estiver completamente montado e operacional.*

### ⚠ CUIDADO

**Perigo de lesões devido a objectos projectados**

*Utilize óculos de protecção e luvas de protecção adequadas durante todos os trabalhos com o aparelho.*

### Elementos de comando

O aspirador/soprador a bateria dispõe dos seguintes elementos de comando:

- Uma alavanca para regulação da velocidade de rotação para regular continuamente a velocidade da corrente de ar.
- Uma alavanca selectora para alternar entre os modos de sopro e de aspiração.
- Uma barra deslizante para o bloqueio/desbloqueio do tubo de aspiração para unir ou separar o tubo de aspiração da carcaça do motor.

- Uma tecla de desbloqueio do tubo de sopro para separar o tubo de sopro da carcaça do motor.

### Inserir a bateria

## ADVERTÊNCIA

### Contactos sujos

*Danos no aparelho e na bateria*

*Verifique se existe sujidade no suporte da bateria e nos contactos antes de utilizar o aparelho e, se necessário, limpe os mesmos.*

### Figura N

1. Introduzir a bateria no suporte até encaixar audivelmente.

### Ligar o aparelho (modo de aspiração)

## ⚠ CUIDADO

**Perigo de lesões devido a peças projectadas e lesões auditivas devido a ruído**

*Utilize sempre protecção ocular e auditiva.*

## ⚠ ATENÇÃO

**Perigo de lesões devido a perda de controlo**

*Segure sempre o aparelho com ambas as mãos pelas pegadas previstas para o efeito.*

1. Inserir o conjunto de bateria, consultar o capítulo *Inserir a bateria*.
2. Colocar o aparelho em funcionamento.

### Figura O

- a Deslocar a alavanca selectora para o modo de aspiração.
- b Premir o interruptor do aparelho. O aparelho arranca.
- c Ajustar a intensidade da corrente de ar com a regulação da velocidade de rotação.

### Ligar o aparelho (modo de soprador)

## ⚠ CUIDADO

**Perigo de lesões devido a peças projectadas e lesões auditivas devido a ruído**

*Utilize sempre protecção ocular e auditiva.*

## ⚠ ATENÇÃO

**Perigo de lesões devido a perda de controlo**

*Segure sempre o aparelho com ambas as mãos pelas pegadas previstas para o efeito.*

1. Inserir o conjunto de bateria, consultar o capítulo *Inserir a bateria*.
2. Colocar o aparelho em funcionamento.

### Figura P

- a Deslocar a alavanca selectora para o modo de soprador.
- b Premir o interruptor do aparelho. O aparelho arranca.
- c Ajustar a intensidade da corrente de ar com a regulação da velocidade de rotação.

### Retirar o saco de recolha

## ⚠ ATENÇÃO

**Movimento das rodas do ventilador e das lâminas de trituração**

*Ferimentos de corte*

*Utilize luvas de protecção.*

*Mantenha os dedos afastados do ventilador e das lâminas de trituração.*

1. Desligar o aparelho.
2. Remover o conjunto de bateria, consultar o capítulo *Remover o conjunto de bateria*.
3. Retirar o saco de recolha.

### Figura Q

- a Desencaixar a patilha do saco de recolha do ilhó.
- b Pressionar o adaptador para baixo.
- c Retirar o saco de recolha do suporte.

### Esvaziar o saco de recolha

## ⚠ ATENÇÃO

**Movimento das rodas do ventilador e das lâminas de trituração**

*Ferimentos de corte*

*Utilize luvas de protecção.*

*Mantenha os dedos afastados do ventilador e das lâminas de trituração.*

1. Desligar o aparelho.
2. Remover o conjunto de bateria, consultar o capítulo *Remover o conjunto de bateria*.
3. Retirar o saco de recolha, consultar o capítulo *Retirar o saco de recolha*.
4. Abrir o fecho éclair do saco de recolha e esvaziar o seu conteúdo.

### Figura R

### Remover o conjunto de bateria

#### Aviso

*Durante interrupções de trabalho mais prolongadas, retire o conjunto da bateria do aparelho e guarde-o de modo a evitar uma utilização não autorizada.*

1. Puxe a tecla de desbloqueio do conjunto de bateria na direcção do conjunto.

### Figura S

2. Prima a tecla de desbloqueio do conjunto da bateria para desprender o conjunto da bateria.
3. Retirar o conjunto da bateria do aparelho.

### Terminar a operação

1. Retirar o conjunto da bateria do aparelho (consultar o capítulo *Remover o conjunto de bateria*).
2. Limpar o aparelho (consultar o capítulo *Limpar o aparelho*).

## Transporte e armazenamento

1. Desligar o aparelho.
2. Remover o conjunto de bateria, consultar o capítulo *Remover o conjunto de bateria*.
3. Retirar o saco de recolha, consultar o capítulo *Retirar o saco de recolha*.
4. Desmontar o tubo de aspiração.

### Figura T

- a Abrir o trinco da grelha de protecção.
- b Desbloquear o tubo de aspiração com a barra deslizante.
- c Extrair o pino de segurança tanto quanto possível da carcaça do motor.

## ⚠ ATENÇÃO

**Movimento das rodas do ventilador e das lâminas de trituração**

*Ferimentos de corte*

*Utilize luvas de protecção.*

*Mantenha os dedos afastados do ventilador e das lâminas de trituração.*

- d Retirar o tubo de aspiração da carcaça do motor.
5. Desmontar o tubo de sopro.

### Figura U

- a Premir a tecla de desbloqueio do tubo de sopro.
- b Retirar o tubo de sopro da carcaça do motor.

## Conservação e manutenção

### Limpar o aparelho

#### ⚠ **ATENÇÃO**

##### **Arranque descontrolado**

*Perigo de ferimentos*

*Durante as pausas de trabalho e antes de realizar qualquer trabalho de manutenção e conservação, retire a bateria do aparelho.*

#### **ADVERTÊNCIA**

##### **Limpeza inadequada**

*Danos no aparelho*

*Limpe o aparelho com um pano húmido.*

*Não utilize produtos de limpeza com solventes.*

*Nunca mergulhe o aparelho em água.*

*Não limpe o aparelho com o jacto de mangueira ou de água de alta pressão.*

1. Desligar o aparelho.
2. Remover o conjunto de bateria (consultar o capítulo *Remover o conjunto de bateria*).
3. Limpar a superfície do aparelho com um pano macio e seco ou com uma escova.

#### **Figura V**

### Remover bloqueio

#### **Aviso**

*Nunca tente remover o ventilador ou as lâminas de trituração. Se for necessário remover as lâminas de trituração ou o ventilador, entre em contacto com um serviço de assistência técnica autorizado.*

#### ⚠ **ATENÇÃO**

##### **Movimento das rodas do ventilador e das lâminas de trituração**

*Ferimentos de corte*

*Utilize luvas de protecção.*

*Mantenha os dedos afastados do ventilador e das lâminas de trituração.*

1. Desligar o aparelho.
2. Remover o conjunto de bateria, consultar o capítulo *Remover o conjunto de bateria*.
3. Retirar o saco de recolha, consultar o capítulo *Retirar o saco de recolha*.
4. Desmontar o tubo de aspiração.

#### **Figura T**

a Abrir o trinco da grelha de protecção.

b Desbloquear o tubo de aspiração com a barra deslizante.

c Extrair o pino de segurança tanto quanto possível da carcaça do motor.

#### ⚠ **ATENÇÃO**

##### **Movimento das rodas do ventilador e das lâminas de trituração**

*Ferimentos de corte*

*Utilize luvas de protecção.*

*Mantenha os dedos afastados do ventilador e das lâminas de trituração.*

d Retirar o tubo de aspiração da carcaça do motor.

5. Desmontar o tubo de sopro.

#### **Figura U**

a Premir a tecla de desbloqueio do tubo de sopro.

b Retirar o tubo de sopro da carcaça do motor.

6. Se aplicável, remover um bloqueio dos tubos.
7. Se aplicável, remover um bloqueio do adaptador.
8. Se aplicável, remover um bloqueio do suporte.
9. Limpar as aberturas da carcaça do motor.

## Ajuda em caso de avarias

As avarias têm, geralmente, causas simples que podem ser corrigidas por si com a ajuda do seguinte resumo. Em caso de dúvida ou no caso de se tratar de uma avaria não mencionada aqui, contacte o serviço de assistência técnica autorizado.

Com o desgaste progressivo, a capacidade do conjunto de bateria diminui mesmo com boa conservação, pelo que mesmo em estado totalmente carregado, o tempo de funcionamento nunca é total. Isto não representa qualquer defeito.

Erro	Causa	Reparação
<b>O aparelho não arranca</b>	O conjunto da bateria não está bem colocado.	● Introduzir o conjunto da bateria no suporte até encaixar.
	O conjunto da bateria está descarregado.	● Carregar conjunto da bateria.
	O conjunto da bateria tem defeito	● Substituir o conjunto da bateria.
	O interruptor de segurança não disparou durante a montagem.	1. Voltar a desaparafusar o parafuso de fixação da grelha de protecção. 2. Apertar o parafuso de fixação da grelha de protecção até ouvir um clique. O interruptor de segurança disparou.
<b>O aparelho para durante a operação</b>	Sobreaquecimento da bateria	● Interromper o trabalho e aguardar até que a temperatura da bateria fique na gama normal.
	Sobreaquecimento do motor	● Interromper o trabalho e deixar que o motor arrefeça

## Garantia

Em cada país são válidas as condições de garantia transmitidas pela nossa sociedade distribuidora responsável. Trataremos de possíveis avarias no seu aparelho no âmbito do prazo da garantia, sem custos, desde que estas tenham origem num erro de material

ou de fabrico. Em caso de garantia, contacte o seu revendedor ou a assistência técnica autorizada mais próxima, apresentando o talão de compra. (endereço consultar o verso)

## Dados técnicos

		<b>BLV 36-240</b>
<b>Características do aparelho</b>		
Tensão nominal	V	36
Velocidade média do ar do soprador a bateria	km/h	225 +/- 10 %
Velocidade máxima teórica do ar do soprador a bateria	km/h	275 +/- 10 %
Velocidade média do ar do aspirador a bateria	km/h	172 +/- 10 %
Velocidade máxima teórica do ar do aspirador a bateria	km/h	208 +/- 10 %
Proporção de trituração		10:1
Volume do saco de recolha	l	45
<b>Medidas e pesos</b>		
Peso (sem conjunto de bateria)	kg	4,7
Comprimento x Largura x Altura	mm	1290 x 230 x 449
<b>Valores determinados de acordo com a EN 50636-2-100</b>		
Nível acústico $L_{pA}$ Soprador a bateria	dB(A)	88,6
Nível acústico $L_{pA}$ Aspirador a bateria	dB(A)	88,9
Insegurança $K_{pA}$	dB(A)	3
Nível de potência sonora $L_{WA}$ + Insegurança $K_{WA}$	dB(A)	104
Valor de vibração total do soprador a bateria	$m/s^2$	3,2
Valor de vibração total do aspirador a bateria	$m/s^2$	4,1
Insegurança K	$m/s^2$	1,5

Reservados os direitos a alterações técnicas.

### Valor de vibração

#### ⚠ **ATENÇÃO**

O valor de vibração indicado foi medido com um método de ensaio padrão, podendo ser usado para comparação dos aparelhos.

O valor de vibração indicado pode ser usado numa avaliação provisória da carga.

Dependendo do tipo de utilização a que o aparelho é sujeito, as emissões de vibrações durante a utilização momentânea do aparelho podem divergir do valor total indicado.

**Aparelhos com um valor de vibração de mão/braço > 2,5  $m/s^2$  (ver capítulo Dados Técnicos no manual de instruções)**

⚠ **CUIDADO** • A utilização ininterrupta do aparelho durante várias horas pode causar dormência.  
• Use luvas quentes para proteger as mãos. • Faça pausas regulares durante o trabalho.

### Declaração de conformidade UE

Declaramos pelo presente que as referidas máquinas, em virtude da sua concepção e tipo de construção, bem

como do modelo colocado por nós no mercado, estão em conformidade com os requisitos de saúde e segurança essenciais e pertinentes das directivas da União Europeia. Em caso de realização de alterações na máquina sem o nosso consentimento prévio, a presente declaração fica sem efeito.

Produto: Aspirador/soprador a bateria

Tipo: 1.444-17x.x

#### Directivas da União Europeia pertinentes

2006/42/CE (+2009/127/CE)

2014/30/UE

2000/14/CE (+2005/88/CE)

2011/65/UE

#### Normas harmonizadas aplicadas

EN 60335-1:2012+A11:2014+A13:2017

EN 50636-2-100:2014

EN 55014-1: 2017

EN 55014-2: 2015

EN 50581: 2012

#### Procedimento de avaliação da conformidade aplicado

2000/14/CE, conforme alterado pela 2005/88/CE:

Anexo V

#### Nível de potência sonora dB(A)

Medido: 102,3

Garantido: 104

Os signatários actuam em nome e em procuração da gerência.

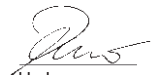

H. Jenner

Chairman of the Board of Management



S. Reiser

Director Regulatory Affairs & Certification

Representante da documentação:

S. Reiser

Alfred Kärcher SE & Co. KG

Alfred-Kärcher-Str. 28 - 40

71364 Winnenden (Alemanha)

Tel.: +49 7195 14-0

Fax: +49 7195 14-2212

Winnenden, 01/09/2018

## Indhold

Generelle henvisninger .....	57
Sikkerhedshenvisninger .....	57
Bestemmelsesmæssig anvendelse.....	59
Miljøbeskyttelse.....	59
Tilbehør og reservedele .....	59
Leveringsomfang.....	59
Sikkerhedsanordninger .....	59
Symboler på apparatet.....	59
Maskinbeskrivelse .....	59
Montering .....	60
Betjening .....	60
Transport og opbevaring .....	61
Pleje og vedligeholdelse .....	61
Hjælp ved fejl .....	62
Garanti .....	62
Tekniske data .....	62
EU-overensstemmelseserklæring .....	63



## Generelle henvisninger



Læs disse sikkerhedsanvisninger, den originale driftsvejledning og de sikkerhedsanvisninger, der er vedlagt batteripakken, samt den medfølgende originale driftsvejledning til batteripakken/standardladeaggregatet, inden maskinen tages i brug første gang. Betjen maskinen i henhold til disse. Opbevar hæftet til senere brug eller til efterfølgende ejere.

Ud over henvisningerne i driftsvejledningen skal lovens generelle sikkerheds- og ulykkesforebyggelsesforskrifter overholdes.

## Sikkerhedshenvisninger

### Faregrader

#### ⚠ FARE

- Henviser til en umiddelbar fare, der medfører alvorlige kvæstelser eller død.

#### ⚠ ADVARSEL

- Henviser til en mulig farlig situation, der kan medføre alvorlige kvæstelser eller død.

#### ⚠ FORSIGTIG

- Henviser til en mulig farlig situation, der kan medføre lettere kvæstelser.

### BEMÆRK

- Henviser til en mulig farlig situation, der kan medføre materielle skader.

### Generelle sikkerhedsanvisninger

⚠ **FARE** • Alvorlig tilskadekomst pga. ukoncentreret arbejde. Brug ikke maskinen, hvis du er påvirket af stoffer, alkohol eller medicin eller er træt.

⚠ **ADVARSEL** • Læs alle sikkerhedshenvisninger og anvisninger. Der er risiko for elektrisk stød og/eller alvorlige kvæstelser, hvis sikkerhedshenvisningerne og anvisningerne ikke overholdes. Opbevar alle sikkerhedshenvisningerne og anvisningerne til senere brug. • Denne maskine er ikke beregnet til at skulle anvendes af børn eller personer med begrænsede fysiske, sensoriske eller mentale evner, eller personer, der ikke er fortrolige med anvisningerne. Lokale bestemmelse kan begrænse brugerens alder. • Sørg for, at alle sikkerhedsanordninger og greb er korrekt og sikkert fastgjort samt at de er i god stand. • Før betjening skal du kontrollere, at maskinen, alle betjeningselementer og sikkerhedsanordninger fungerer korrekt. • Brug ikke maskinen, hvis tænd/sluk-kontakten på håndtaget ikke tænder eller slukker korrekt. • Kontroller huset for skader inden brug. • Udskift slidte eller beskadigede dele i sæt for at opretholde balancen. • Hold børn og andre personer væk fra arbejdsområdet, når du anvender apparatet. • Sørg for, at ventilationsåbningerne er fri for affejringer. • Genstande kan bevæges over en betydelig afstand på grund af luftstrømmen. Undersøg omhyggeligt arbejdsområdet for genstande, såsom sten, glasskår, søm, metaltråd eller snor og fjern disse, før du bruger maskinen. • Risiko for tilskadekomst på grund af udslyngt materiale. Brug ikke maskinen på flisebelagte overflader eller grus. • Brug kun maskinen på en fast, plan overflade og i den anbefalede position.

⚠ **FORSIGTIG** • Sæt dig ind i betjeningslementerne og korrekt brug af maskinen. • Brug fuldt høreværn, når du bruger maskinen. Maskinen støjer meget og kan forårsage permanent høreskade, hvis du

ikke følger instruktionerne om eksponering, støjreduktion og høreværn nøje. • Bær heldækkende øjenværn, når du bruger maskinen. Producenten anbefaler kraftigt, at der bæres fuld ansigtsmaske eller helt lukkede beskyttelsesbriller. Normale briller eller solbriller beskytter dig ikke mod flyvende genstande. • Fare for tilskadekomst, hvis løstliddende beklædning, hår eller smykker suges ind i maskinens luftindtag. Bind langt hår op over skulderhøjde. • Bær lange, kraftige bukser, fast skotøj og handsker, der sidder godt ved arbejde med apparatet. Arbejd ikke uden fodtøj. Bær ikke smykker, sandaler eller shorts.

**BEMÆRK** • Brugeren af maskinen er ansvarlig for ulykker med andre personer eller deres ejendom.

**Obs** • I nogle regioner kan forskrifter indskrænke anvendelsen af denne maskine. Spørg de lokale myndigheder til råds. • Få den autoriserede kundeservice til at udskifte beskadigede eller ulæselige advarselsskilte på maskinen. • For du bruger den batteridrevne sugelæseser, skal du løsne faste affaldsklumper med en rive eller kost.

### Sikker drift

⚠ **FARE** • Driften i eksplosionsfarlige områder er forbudt.

⚠ **ADVARSEL** • Hold en minimumsafstand på 15 m til personer og dyr. Stands maskinen, hvis nogen kommer inden for dette område. • Hold ansigtet og kroppen væk fra indsugningsåbningen. • Sørg for, at indsugningskammeret er tomt, før du starter maskinen. • Lad ikke dine hænder eller andre kropsele komme ind i indsugningskammeret, udblæsningskanalen eller i nærheden af andre bevægelige dele. • Anvend ikke maskinen, hvis der er risiko for lynnedslag. • Det er nødvendigt med et uhindret udsyn til arbejdsområdet for at opdage mulige farer. Anvend kun maskinen med god belysning. • Løb ikke, men gå, når du arbejder med maskinen. • Gå ikke baglæns. Undgå en unormal kropsholdning, sørg for at stå fast, og for altid at have ligevægt. • Brug aldrig maskinen med defekte sikkerhedsanordninger eller uden sikkerhedsanordninger, som f.eks. monteret affaldsfanger. • Stop maskinen med det samme og kontroller for skader eller find frem til årsagen til vibrationen, hvis maskinen er faldet ned, har fået et slag eller vibrerer unormalt. Få repareret skader af den autoriserede kundeservice, eller udskift maskinen. • Sluk omgående maskinen og fjern batteripakken, hvis der er sket en ulykke eller opstået en driftsfejl. Maskinen må først tages i brug igen, når den er kontrolleret af en autoriseret kundeservice. • Risiko for tilskadekomst ved roterende dele. Sluk for motoren, fjern batteripakken og sørg for, at alle bevægelige dele står fuldstændigt stille:

- Før du efterlader maskinen uden opsyn.
- Før du fjerner blokeringer eller rengør røret.
- Før du kontrollerer maskinen, efter at den er blevet ramt af et fremmedlegeme.
- Før du kontrollerer, rengør eller arbejder på maskinen.

⚠ **FORSIGTIG** • Anvendelse af lignende værktøj i omgivelserne øger risikoen for høreskader og sandsynligheden for, at potentielle farer overhøres, f.eks. personer, der går ind i dit arbejdsområde. • Foretag ikke ændringer på maskinen, og brug kun tilbehør og reservedele, der er anbefalet af producenten.

**Obs** • Anvend kun maskinen på rimelige tidspunkter af døgn. Overhold også lokale forskrifter og bestemmelser. Anvend maskinen tidligt om morgenen eller sent om aftenen, kan det forstyrre andre mennesker.

#### Sikker betjening af den batteridrevne løvblæser

**△ FORSIGTIG** • Sundhedsfare på grund af indånding af støv. Bær en støvmaske under arbejdet med maskinen. • Fugt støvede overflader for at reducere støvbelastningen. • Anvend ikke maskinen i nærheden af åbne vinduer. • Ret aldrig blæsedysen mod personer eller dyr.

**BEMÆRK** • Skader på maskinen, hvis der suges blade ind i luftindtaget. Placer ikke blæseren på eller i nærheden af løse blade. • Stik aldrig genstande ind i blæserørene.

**Obs** • Brug forlængerstykket til dysen, så luftstrømmen befinder sig tæt ved jorden og arbejdet udføres effektivt.

#### Sikker betjening af den batteridrevne løvsuger

**△ ADVARSEL** • Risiko for tilskadekomst, hvis den batteridrevne sugesuger kun anvendes med det øverste indsugningsrør. Du skal forbinde det øverste og nederste indsugningsrør med hinanden før første ibrugtagning. • Fare for tilskadekomst på grund af omkringflyvende opsamlingsmateriale. Brug aldrig den batteridrevne løvsuger uden monteret opsamlingspose. Før arbejdet skal du sikre dig, at opsamlingsposen er i god stand og helt lukket. • Fare for tilskadekomst og skader på maskinen. Opsug ikke skarpe eller større genstande med maskinen, som f.eks. skår, sten, flasker, dåser eller metalstykker. • Ild i opsamlingsposen. Opsug ikke brændende eller glødende genstande, som f.eks. cigaretter, pejse- eller grillaske. • Alvorlige kvælstelser på grund af roterende propelvinger. Hold kropsdelen væk fra roterende dele. Sluk motoren og vent, indtil vingeklingerne ikke længere roterer, inden du åbner indsugningsspjældet, monterer/udskifter rørene eller åbner og tømmer opsamlingsposen. • Sluk motoren, fjern batteripakken og kontroller, at alle bevægelige dele står fuldstændigt stille, inden du fjerner en blokering.

**BEMÆRK** • Blokering af indsugningsrøret. Hold ikke indsugningsrøret direkte ned i affaldsbunken. Bevæg maskinen fra den ene side af løvbunken til den anden. • Hold motoren højere end indsugningsenden på indsugningsrøret. • Ophobning på grund af blade, der blæses ud af indsugningsåbningen. Sørg for, at der ikke samler sig løv i gennemstrømningsområdet.

#### Sikker transport og opbevaring

**△ ADVARSEL** • Sluk for maskinen, lad den køle af og fjern batteripakken, før du opbevarer eller transporterer den.

**△ FORSIGTIG** • Fare for tilskadekomst og skader på maskinen. Sørg for at sikre maskinen mod bevægelse eller fald under transport.

**BEMÆRK** • Fjern alle fremmedlegemer fra maskinen, tør du transporterer eller opbevarer den. • Opbevar maskinen på et tørt og godt ventileret sted, hvor børn ikke har adgang. Hold maskinen væk fra ætsende stoffer, såsom havekemikalier. • Opbevar ikke maskinen udenørs.

#### Sikker vedligeholdelse og pleje

**△ ADVARSEL** • Sluk motoren, kontroller, at alle bevægelige dele er standset helt, og fjern batteripakken, før du undersøger, rengør eller vedligeholder maskinen. • Service og vedligeholdelsesarbejde på denne maskine kræver særlig omhu og viden og må kun udføres af kvalificerede personer med den nødvendige uddannelse. Indlever maskinen til en autoriseret kundeservice i forbindelse med vedligeholdelse.

• Kontrollér, at maskinen er i sikker tilstand ved regelmæssigt at kontrollere, at bolte, møtrikker og skruer er spændt. • Sluk motoren, fjern batteripakken og kontroller, at alle bevægelige dele står fuldstændigt stille, inden du fjerner en blokering.

**△ FORSIGTIG** • Anvend kun reservedele, tilbehør og forlængerudstyr, der er godkendt af producenten. Originalt tilbehør, originale reservedele og originalt forlængerudstyr er en garanti for en sikker og fejlfri drift af maskinen.

**BEMÆRK** • Rengør produktet efter hver anvendelse med en blød, tør klud.

**Obs** • Der må kun udføres de indstillinger og reparationer, der er anført i denne driftsvejledning. Kontakt din autoriserede kundeservice for reparationer, der ligger uden for dette område. • Få beskadigede eller ulæselige mærkater udskiftet af en autoriseret kundeservice.

#### Resterende risici

##### △ ADVARSEL

- Selvom apparatet anvendes som foreskrevet, er der stadig visse, resterende risici. Følgende farer kan opstå ved brug af apparatet:
- Vibration kan forårsage tilskadekomst. Brug det rigtige værktøj til de enkelte arbejdsopgaver, brug de dertil beregnede greb, og arbejd med den lavest mulige hastighed, når arbejdet udføres.
- Larm kan medføre høreskader. Bær høreværn, og begræns belastningen.
- Kvælstelser på grund af udslyngede genstande, der kan blive blæst ud af blæserøret på grund af lufttrykket, hvis opsamlingsposen ikke er ordentligt sikret eller beskadiget.
- Brug altid øjenværn.

#### Risikoreduktion

##### △ FORSIGTIG

- Hvis apparatet anvendes i længere tid, kan blodgennemstrømningen i hænderne nedsættes på grund af vibrationer. Der findes ingen generelt gældende anvendelsestid, idet denne afhænger af flere faktorer:
  - Personlig tendens til dårligt blodomløb (ofte kolde fingre, fingerkløe)
  - Lave omgivelsestemperaturer. Bær varme handsker for at beskytte hænderne.
  - Dårlig blodgennemstrømning, fordi der holdes godt fast.
  - Anvendelse uden afbrydelse er mere skadeligt, end hvis der holdes pauser.
- Kontakt lægen, hvis symptomerne, f.eks. fingerkløe, kolde fingre, optræder gentagne gange ved regelmæssig, længerevarende anvendelse af apparatet.

## Bestemmelsesmæssig anvendelse

### ⚠ ADVARSEL

Denne maskine er ikke beregnet til at skulle anvendes af børn eller personer med begrænsede fysiske, sensoriske eller mentale evner, eller personer, der ikke er fortrolige med anvisningerne.

- Maskinen er kun beregnet til udendørs brug.
- Maskinen må kun anvendes i tørre, godt oplyste omgivelser.
- Maskinen er beregnet til blæsning og opsugning af let affald, såsom løv, græs og andet haveaffald.
- Maskinen bruges til at opsuge snavs og blade, neddele og opbevare disse i opsamlingsposen.

Enhver anden anvendelse, f.eks. opsugning af vand og andre væsker, er ikke tilladt.

## Miljøbeskyttelse



Emballagen kan genbruges. Sørg for at bortskaffe emballagen miljømæssigt korrekt.



Elektriske og elektroniske maskiner indeholder værdifulde materialer, der kan genbruges, og ofte dele, såsom batterier, akku-pakker eller olie, der ved forkert håndtering eller forkert bortskaffelse kan udgøre en fare for menneskers sundhed og for miljøet. For en korrekt drift af maskinen er disse dele imidlertid nødvendige. Maskiner, der er kendetegnet med dette symbol, må ikke bortskaffes sammen med husholdningsaffaldet.

### Hensvisninger til indholdsstoffer (REACH)

Aktuelle oplysninger om indholdsstoffer findes på: [www.kaercher.com/REACH](http://www.kaercher.com/REACH)

## Tilbehør og reservedele

Anvend kun originaltilbehør og -reservedele. De er en garanti for en sikker og fejlfri drift af maskinen. Informationer om tilbehør og reservedele findes på [www.kaercher.com](http://www.kaercher.com).

## Leveringsomfang

Maskinens leveringsomfang er vist på emballagen. Kontroller ved udpakningen, om indholdet er komplet. Kontakt venligst forhandleren, hvis der mangler tilbehør eller ved transportskader.

## Sikkerhedsanordninger

### ⚠ FORSIGTIG

**Manglende eller ændrede sikkerhedsanordninger**  
Sikkerhedsanordninger fungerer som din beskyttelse. Sikkerhedsanordninger må aldrig ændres eller ignoreres.

### Sikkerhedsafbryder

Sikkerhedsafbryderen udløses af fastgørelsesskruen på beskyttelsesgitteret. På den måde forhindres det, at brugeren kommer til skade ved blæservingerne og neddelingsknivene, når indsugningsrøret er afmonteret.

## Symboler på apparatet



Læs driftsvejledningen og alle sikkerhedsanvisninger før ibrugtagning.



Bær egnet øjen- og høreværn under arbejdet med maskinen.

	Udsæt ikke maskinen for regn eller fugtige forhold.
	Fare pga. udslyngede genstande. Hold tilskuere væk fra arbejdsområdet.
	Roterende blæservinger. Hold hænder og fødder væk fra åbningerne, mens maskinen er i drift.
	Det garanterede lydtrykniveau, som er angivet på etiketten, er på 104 dB.
	Indstilling af hastighedsregulering.
	Skyderegulator indsugningsrør. Lås åben = indsugningsrør er låst op; lås lukket = indsugningsrør er låst.
	Træk: Hurtiglås
	Sugefunktion
	Blæsefunktion

## Maskinbeskrivelse

I denne driftsvejledning beskrives det maksimale udstyr. Afhængigt af modellen er der forskel på leveringsomfanget (se emballage).

### Billede se grafiksider

#### Figur A

- ① Styrehjul
- ② Dyse blæserør
- ③ Nederste indsugningsrør
- ④ Øverste indsugningsrør
- ⑤ Oplåsningstast batteripakke
- ⑥ Typeskilt
- ⑦ Motorhus
- ⑧ Låsestift motorhus
- ⑨ Oplåsningstast blæserør

- ⑩ Skyderegulator indsningsrør
- ⑪ Løkke til bæresele
- ⑫ Snaplukning beskyttelsesgitter
- ⑬ Fastgørelsesskrue beskyttelsesgitter
- ⑭ Beskyttelsesgitter
- ⑮ Forreste håndtag
- ⑯ Hastighedsregulering
- ⑰ Bageste håndtag
- ⑱ Apparatkontakt
- ⑲ Omskifter blæse-/sugefunktion
- ⑳ Studs
- ㉑ Øverste blæserør
- ㉒ Nederste blæserør
- ㉓ Adapter opsamlingspose
- ㉔ Opsamlingspose
- ㉕ \*Batteripakke Battery Power 36V
- ㉖ \* Hurtigladeaggregat Battery Power 36V
- ㉗ Bæresele

\* option

### Batteripakke

Maskinen kan anvendes med en 36 V Kärcher Battery Power batteripakke.

## Montering

### Montering af løvblæser/-suger

I det følgende beskrives monteringen af den komplette løvblæser og -suger. Hvis maskinen kun skal anvendes som løvblæser eller -suger, udelades de pågældende trin under monteringen.

1. Klik dysen til blæserøret fast på det nederste blæserør.

#### Figur B

2. Tryk armen ned, og klik blæserøret ind i adapteren på styrehjulene i den ønskede position.

#### Figur C

3. Klik det nederste blæserør fast i det øverste blæserør.

#### Figur D

4. Klik blæserøret fast i motorhuset. Du skal kunne høre oplåsningsstasten til blæserøret gå i hak.

#### Figur E

### ⚠ ADVARSEL

**Bevægelse af blæservingerne og neddelingsknivene**

*Snitsår*

*Bær beskyttelseshandsker.*

*Hold fingrene væk fra blæseren og neddelingsknivene.*

5. Hvis indsningsrøret ikke monteres, skal beskyttelsesgitteret være monteret. Monter om nødvendigt beskyttelsesgitteret.

#### Figur F

- a Placer beskyttelsesgitteret på motorhusets åbning.

- b Skru fastgørelsesskruen til beskyttelsesgitteret fast, indtil du kan høre en kliklyd. Sikkerhedsafbryderen er blevet udløst.
6. Klik det nederste indsningsrør fast på det øverste indsningsrør.

#### Obs

*Det øverste og nederste indsningsrør kan ikke læn- gere adskilles.*

#### Figur G

7. Åbn beskyttelsesgitteret.

#### Figur H

- a Skru fastgørelsesskruen til beskyttelsesgitteret på.
  - b Vip beskyttelsesgitteret op.
8. Klik indsningsrøret fast i motorhuset.
- #### Figur I
- a Træk motorhusets låsestift så langt ud som muligt.
  - b Sæt indsningsrøret ind i motorhuset.
  - c Sæt motorhusets låsestift i, og kontroller, at den sidder korrekt i holderen.
9. Lås indsningsrøret med skyderegulatoren.

#### Figur J

10. Fastgør beskyttelsesgitteret på indsningsrøret.

#### Figur K

- a Anbring beskyttelsesgitteret på indsningsrøret.
  - b Anbring bøjlen på snaplåsen i adapteren til beskyttelsesgitteret.
  - c Tryk snaplåsen ned.
11. Monter opsamlingsposen, se kapitlet *Montering af opsamlingspose*.

### Montering af opsamlingspose

Afhængig af den ønskede driftsfunktion anbringes opsamlingsposen enten i løkken på indsningsrøret eller i løkken på blæserøret.

1. Monter opsamlingsposen.

#### Figur L

- a Træk opsamlingsposen over studsen på adapteren.
- b Klik adapteren på plads.
- c Anbring opsamlingsposens krave i løkken på indsningsrøret eller i løkken på blæserøret, hvis indsningsrøret ikke anvendes.

### lhængning af bæresele

1. Anbring bæreselen i løkken på grebet, og sørg for, at snaplukningen altid kan nås.

#### Figur M

## Betjening

### ⚠ ADVARSEL

**Risiko for tilskadekomst på grund af ufuldstændigt monteret maskine**

*Anvend kun maskinen, når den er komplet samlet og funktionsdygtig.*

### ⚠ FORSIGTIG

**Fare for kvæstelser pga. omkringflyvende genstande**

*Bær altid beskyttelsesbriller og egnede beskyttelseshandsker, når du arbejder med maskinen.*

### Betjeningslementer

Den batteridrevne sugeblæser har følgende betjeningslementer:

- Et hastighedsreguleringsgreb til trinløs regulering af luftstrømmen.

- En vælgerarm til skift mellem blæse- og sugefunktion.
- En skyderegulator til låsning/oplåsning af ind sugningsrøret, så ind sugningsrøret kan hhv. forbindes med og afmonteres fra motorhuset.
- En oplåsningstast til blæserøret, så blæserøret kan afmonteres fra motorhuset.

### Isætning af batteriet

#### **BEMÆRK**

##### **Snavsede kontakter**

Skader på apparat og batteri

Kontrollér batteriholderen og kontakterne for snavs inden isætning, og rengør dem eventuelt.

##### **Figur N**

1. Skub batteriet ind i holderen, til det går tydeligt i indgreb.

### Start af maskinen (sugefunktion)

#### **⚠ FORSIGTIG**

**Risiko for tilskadekomst på grund af omkringflyvende dele og høreskader på grund af støj**

Bær altid øjen- og høreværn.

#### **⚠ ADVARSEL**

**Risiko for tilskadekomst, hvis du mister kontrollen**

Hold altid maskinen fast med begge hænder i de pågældende greb.

1. Sæt batteripakken i, se kapitlet *Isætning af batteriet*.
2. Tag maskinen i brug.

##### **Figur O**

- a Indstil vælgerarmen på sugefunktion.
- b Tryk på maskinkontakten. Apparatet starter.
- c Indstil luftstrømmens hastighed ved hjælp af hastighedsreguleringen.

### Tænd for maskinen (blæsefunktion)

#### **⚠ FORSIGTIG**

**Risiko for tilskadekomst på grund af omkringflyvende dele og høreskader på grund af støj**

Bær altid øjen- og høreværn.

#### **⚠ ADVARSEL**

**Risiko for tilskadekomst, hvis du mister kontrollen**

Hold altid maskinen fast med begge hænder i de pågældende greb.

1. Sæt batteripakken i, se kapitlet *Isætning af batteriet*.
2. Tag maskinen i brug.

##### **Figur P**

- a Indstil vælgerarmen på blæsefunktion.
- b Tryk på maskinkontakten. Apparatet starter.
- c Indstil luftstrømmens hastighed ved hjælp af hastighedsreguleringen.

### Afmontering af opsamlingspose

#### **⚠ ADVARSEL**

**Bevægelse af blæservingerne og neddelingsknivene**

Snitsår

Bær beskyttelseshandsker.

Hold fingrene væk fra blæseren og neddelingsknivene.

1. Sluk apparatet.
2. Fjern batteripakken, se kapitlet *Fjern batteripakken*.
3. Tag opsamlingsposen af.

##### **Figur Q**

- a Tag opsamlingsposens krave ud af løkken.
- b Tryk adapteren ned.
- c Træk opsamlingsposen af studsens.

### Tømning af opsamlingspose

#### **⚠ ADVARSEL**

**Bevægelse af blæservingerne og neddelingsknivene**

Snitsår

Bær beskyttelseshandsker.

Hold fingrene væk fra blæseren og neddelingsknivene.

1. Sluk apparatet.
2. Fjern batteripakken, se kapitlet *Fjern batteripakken*.
3. Tag opsamlingsposen af, se kapitlet *Afmontering af opsamlingspose*.
4. Åbn lynlåsen på opsamlingsposen, og tøm indholdet ud.

##### **Figur R**

### Fjern batteripakken

**Obs**

Fjern batteripakken fra maskinen, og sørg for at sikre maskinen mod utilsigtet brug ved længere afbrydelser af arbejdet.

1. Træk batteripakkens oplåsningsknap i batteripakkens retning.

##### **Figur S**

2. Tryk på batteripakkens oplåsningsknap for at låse batteripakken op.
3. Tag batteripakken ud af maskinen.

### Afslutning af driften

1. Tag batteripakken ud af maskinen (se kapitlet *Fjern batteripakken*).
2. Rengør maskinen (se kapitlet *Rengøring af maskinen*).

### Transport og opbevaring

1. Sluk apparatet.
2. Fjern batteripakken, se kapitlet *Fjern batteripakken*.
3. Tag opsamlingsposen af, se kapitlet *Afmontering af opsamlingspose*.

4. Afmonter ind sugningsrøret.

##### **Figur T**

- a Åbn snaplukningen til beskyttelsesgitteret.
- b Lås ind sugningsrøret op med skyderegulatoren.
- c Træk motorhusets låsestift så langt ud som muligt.

#### **⚠ ADVARSEL**

**Bevægelse af blæservingerne og neddelingsknivene**

Snitsår

Bær beskyttelseshandsker.

Hold fingrene væk fra blæseren og neddelingsknivene.

d Fjern ind sugningsrøret fra motorhuset.

5. Afmonter blæserøret.

##### **Figur U**

- a Tryk på oplåsningstasten til blæserøret.
- b Tag blæserøret af motorhuset.

### Pløje og vedligeholdelse

#### Rengøring af maskinen

#### **⚠ ADVARSEL**

**Ukontrolleret start**

Risiko for tilskadekomst

Tag batteripakken ud af apparatet under pauser og før service- og vedligeholdelsesarbejde.

#### **BEMÆRK**

**Ukorrekt rengøring**

Skader på maskinen

Rengør maskinen med en fugtig klud.

Anvend ikke aggressive rengøringsmidler med opløsningsmidler.

Dyp ikke maskinen i vand.

Rengør ikke maskinen med en slange- eller højtryksvandstråle.

1. Sluk apparatet.

2. Fjern batteripakken (se kapitlet *Fjern batteripakken*).

3. Rengør maskinens overflade med en blød, tør klud eller en børste efter brug.

**Figur V**

### Fjernelse af blokering

**Obs**

Forsøg under ingen omstændigheder at fjerne blæseren eller neddelingsknivene. Kontakt den autoriserede kundeservice, hvis det er nødvendigt at fjerne neddelingsknivene eller blæseren.

### ⚠ ADVARSEL

**Bevægelse af blæservingerne og neddelingsknivene**

Snitsår

Bær beskyttelseshandsker.

Hold fingrene væk fra blæseren og neddelingsknivene.

1. Sluk apparatet.

2. Fjern batteripakken, se kapitlet *Fjern batteripakken*.

3. Tag opsamlingsposen af, se kapitlet *Afmontering af opsamlingspose*.

4. Afmonter indsugningsrøret.

**Figur T**

a Åbn snaplukningen til beskyttelsesgitteret.

b Lås indsugningsrøret op med skyderegulatoren.

c Træk motorhusets låsestift så langt ud som muligt.

### ⚠ ADVARSEL

**Bevægelse af blæservingerne og neddelingsknivene**

Snitsår

Bær beskyttelseshandsker.

Hold fingrene væk fra blæseren og neddelingsknivene.

d Fjern indsugningsrøret fra motorhuset.

5. Afmonter blæserøret.

**Figur U**

a Tryk på oplåsningstasten til blæserøret.

b Tag blæserøret af motorhuset.

6. Fjern en eventuel blokering i rørene.

7. Fjern en eventuel blokering i adapteren.

8. Fjern en eventuel blokering i studsene.

9. Rengør motorhusets åbninger.

## Hjælp ved fejl

Fejl skyldes ofte enkle årsager, som du selv kan afhjælpe ved hjælp af følgende oversigt. I tvivlstilfælde eller ved fejl, der ikke nævnes her, skal du kontakte den autoriserede kundeservice.

Jo ældre batteripakken er, desto mere forringes dens kapacitet – også på trods af omhyggelig pleje, og selv i fuldt opladet tilstand kan den fulde driftstid ikke opnås længere. Dette er dog ikke nogen mangel eller fejl.

Fejl	Årsag	Afhjælpning
<b>Maskinen starter ikke</b>	Batteripakken er ikke sat korrekt i.	● Skub batteripakken ind i holderen, til den går i indgreb.
	Batteripakke er tom.	● Oplad batteripakken.
	Batteripakken er defekt.	● Udskift batteripakken.
	Sikkerhedsafbryderen blev ikke udløst under monteringen.	1. Skru fastgørelsesskruen til beskyttelsesgitteret på igen. 2. Spænd fastgørelsesskruen til beskyttelsesgitteret fast, indtil du hører en kliklyd. Sikkerhedsafbryderen er blevet udløst.
<b>Maskinen stopper under drift</b>	Batteriet er overophedet	● Afbryd arbejdet og vent til batteritemperaturen ligger i det normale område.
	Motoren er overophedet	● Afbryd arbejdet og lad motoren afkøle.

## Garanti

I de enkelte lande gælder de af vore forhandlere fastlagte garantibetingelser. Eventuelle fejl på maskinen afhjælpes gratis inden for garantien, såfremt fejlen kan tilskrives en materiale- eller produktionsfejl. Hvis du ønsker at gøre garantien gældende, bedes du henvende dig til sin forhandler eller nærmeste kundeservice medbringende kvittering for købet. (Se adressen på bagsiden)

## Tekniske data

		BLV 36-240
<b>Effektdata maskine</b>		
Nominal spænding	V	36
Gennemsnitlig lufthastighed batteri løvblæser	km/h	225 +/- 10 %
Maksimal teoretisk lufthastighed batteri løvblæser	km/h	275 +/- 10 %
Gennemsnitlig lufthastighed batteri løvsuger	km/h	172 +/- 10 %
Maksimal teoretisk lufthastighed batteri løvsuger	km/h	208 +/- 10 %
Neddelingsforhold		10:1
Volumen opsamlingspose	l	45

		<b>BLV 36-240</b>
<b>Mål og vøgt</b>		
Vøgt (uden batteripakke)	kg	4,7
Længde x bredde x højde	mm	1290 x 230 x 449
<b>Beregnete værdier iht. EN 50636-2-100</b>		
Lydtryksniveau $L_{pA}$ Batteridreven løvblæser	dB(A)	88,6
Lydtryksniveau $L_{pA}$ Batteridreven løvsuger	dB(A)	88,9
Usikkerhed $K_{pA}$	dB(A)	3
Lydeffektniveau $L_{WA}$ + usikkerhed $K_{WA}$	dB(A)	104
Samlet vibrationsværdi batteridreven løvblæser	$m/s^2$	3,2
Samlet vibrationsværdi batteridreven løvsuger	$m/s^2$	4,1
Usikkerhed K	$m/s^2$	1,5

Der tages forbehold for tekniske ændringer.

### Vibrationsværdi

#### **⚠ ADVARSEL**

Den angivne vibrationsværdi blev målt med en standard testning og må anvendes til sammenligning af maskiner.

Den angivne vibrationsværdi må anvendes i en foreløbig vurdering af belastningen.

Afhængigt af hvilken måde maskinen anvendes på, kan svingningsemissionen i løbet af den aktuelle anvendelse af maskinen afvige fra den angivne samlede værdi.

**Apparater med en hånd-arm vibrationsværdi > 2,5  $m/s^2$  (se kapitlet Tekniske data i driftsvejledningen)**

**⚠ FORSIGTIG** • Flere timers uafbrudt anvendelse af apparatet kan medføre følelsesløshed. • Bær varme handsker for at beskytte hænderne. • Indlæg regelmæssige arbejdspauser.

### EU-overensstemmelseserklæring

Hermed erklærer vi, at nedenstående maskine på grund af sin udformning og konstruktion i den udførelse, i hvilken den sælges af os, overholder EU-direktivernes relevante, grundlæggende sikkerheds- og sundhedsmæssige krav. Hvis maskinen ændres uden aftale med os, mister denne attest sin gyldighed.

Produkt: Batteridreven sugeblæser

Type: 1.444-17x.x

#### Relevante EU-direktiver

2006/42/EF (+2009/127/EF)

2014/30/EU

2000/14/EF (+2005/88/EF)

2011/65/EU

#### Anvendte harmoniserede standarder

EN 60335-1:2012+A11:2014+A13:2017

EN 50636-2-100:2014

EN 55014-1: 2017

EN 55014-2: 2015

EN 50581: 2012

### Anvendt overensstemmelsesvurderingsproces

2000/14/EF og ændret af 2005/88/EF: Tillæg V

### Lydeffektniveau dB(A)

Målt:102,3

Garanteret:104

Underskriverne handler på forretningsledelsens vegne og med dennes fuldmagt.



H. Jenner

Chairman of the Board of Management



S. Reiser

Director Regulatory Affairs & Certification

### Dokumentationsbefuldmægtiget:

S. Reiser

Alfred Kärcher SE & Co. KG

Alfred-Kärcher-Str. 28 - 40

71364 Winnenden (Germany)

Tlf.: +49 7195 14-0

Fax: +49 7195 14-2212

Winnenden, 2018/09/01

### Indhold

Generelle merknader .....	63
Sikkerhetsanvisninger .....	63
Forskriftsmæssig bruk .....	65
Miljøvern .....	65
Tilbehør og reservedeler .....	65
Leveringsomfang .....	66
Sikkerhetsinnretninger .....	66
Symboler på apparatet .....	66
Beskrivelse av apparatet .....	66
Montering .....	66
Betjening .....	67
Transport og lagring .....	68
Stell og vedlikehold .....	68
Bistand ved feil .....	69
Garanti .....	69
Tekniske data .....	69
EU-samsvarserklæring .....	69

### Generelle merknader



Før du tar i bruk apparatet første gang, må du lese og følge sikkerhetshenvisningene, den originale bruksanvisningene, de vedlagte sikkerhetshenvisningene for batteripakken og den vedlagte originale bruksanvisningen for batteripakken/standardladeren. Følg anvisningene. Oppbevar heftene til senere bruk eller for annen eier.

I tillegg til instruksene i denne bruksanvisningen må du ta hensyn til de generelle forskrifter vedrørende sikkerhet og forebygging av ulykker.

### Sikkerhetsanvisninger

#### Risikonivå

#### **⚠ FARE**

• Anvisning om en umiddelbar truende fare som kan føre til store personskader eller til død.

#### **⚠ ADVARSEL**

• Anvisning om en mulig farlig situasjon som kan føre til store personskader eller til død.

## △ FORSIKTIG

- Anvisning om en mulig farlig situasjon som kan føre til mindre personskader.

## OBS

- Anvisning om en mulig farlig situasjon som kan føre til materielle skader.

### Generelle sikkerhetsanvisninger

**△ FARE** • Alvorlige skader på grunn av uoppmerksomhet under arbeidet. Ikke bruk apparatet dersom du er påvirket av narkotika, alkohol eller medikamenter, eller du har bare er trøtt.

**△ ADVARSEL** • Les alle sikkerhetsanvisninger og anvisninger. Mislighold når det gjelder å overholde sikkerhetsanvisningene og anvisningene kan forårsake elektrisk støt og/eller alvorlige personskader. **Oppbevar alle sikkerhetsanvisninger og anvisninger for fremtiden.** • Apparatet skal ikke brukes av barn eller personer med innskrenkede fysiske, sensoriske eller intellektuelle evner eller personer som ikke er fortrolige med disse anvisningene. Lokale bestemmelser kan sette begrensninger med hensyn til brukerens alder.

- Forsikre deg om at tale verneinnretninger og håndtak er festet på fagmessig og sikker måte samt at de befinner seg i en lytefri tilstand.
- Forsikre deg om at enheten, alle kontroller og sikkerhetsinnretninger fungerer ordentlig før bruk.
- Apparatet skal aldri brukes dersom PÅ/AV-spaken på håndtaket ikke lar seg betjene på riktig måte.
- Kontroller huset for skader før hver bruk.
- Dersom slitte eller skadede deler må skiftes ut, må du skifte ut hele settet for å bevare balansen.
- Hold barn og andre personer borte fra arbeidsområdet når du bruker apparatet.
- Sørg for at alle ventilasjonsåpninger er frie for avleiringer.
- Objekter kan blåses av luftstrømmen over betydelig avstand. Arbeidsområdet skal kontrolleres nøye med hensyn til gjenstander som steiner, knust glass, spikre, vaiere eller tråder. Disse skal fjernes.
- Risiko for personskader på grunn av utslyngt materiale. Ikke bruk enheten på asfalterte flater eller grus.
- Bruk enheten bare på et fast, flatt underlag og i anbefalt stilling.

**△ FORSIKTIG** • Gjør deg kjent med betjeningselementene og riktig bruk av apparatet. • Bruk fullt hørselsværn når du bruker enheten. Enheten emitterer svært sterk støy og kan forårsake varige hørselsskader hvis du ikke følger instruksjonene om eksponering, støyreduksjon og hørselsværn. • Bruk full øyebeskyttelse når du bruker enheten. Produsenten anbefaler sterkt å bruke en hel ansiktsmaske eller helt lukkede briller. Normale briller eller solbriller vil ikke beskytte deg mot gjenstander som slynges ut. • Fare for personskade dersom løstsittende klær, utslått hår eller smykker blir sittende fast i enhetens luftinntak. Bind langt hår tilbake over skuldernivået. • Bruk lange, tykke bukser, solide sko og hansker som sitter godt når du arbeider med apparatet. Ikke arbeid barbeint. Ikke bruk smykker, sandaler eller korte bukser.

**OBS** • Brukeren av apparatet er ansvarlig for skader på andre personer eller deres eiendom.

**Merknad** • I noen regioner kan forskrifter bety innskrenkninger på bruken av dette apparatet. Innhent råd fra dine ansvarlige offentlige myndigheter. • Få skadede eller ulesbare varselstilt på apparatet skiftet ut av autorisert kundeservice. • Før du bruker den trådløse støvsugeren, må du løse skitt med en rake og kost.

### Sikker drift

**△ FARE** • Det er forbudt å bruke apparatet i eksplosjonsfarlige områder.

**△ ADVARSEL** • Hold en minsteavstand på 15 m til personer og dyr. Stopp apparatet dersom noen begynner seg innenfor dette området. • Hold ansikt og kropp borte fra tilførselsåpningen. • Forsikre deg om at matekammeret er tomt før du starter maskinen. • Ikke hold hendene eller andre kroppsdeler i matekammeret, utløpet eller andre bevegelige deler. • Ikke bruk apparatet ved fare for lynnedslag. • Du trenger hindret sikt over arbeidsområdet for å gjenkjenne mulige farer. Bruk apparatet kun ved god belysning. • Ikke løp, men gå når du arbeider med apparatet. Ikke gå baklengs. Unngå en unormal kroppsholdning, sørg for å stå støtt og sikkert og hold likevekten til enhver tid. • Du må aldri bruke apparatet dersom beskyttelsesanordninger er defekte eller mangler, som f.eks. montert smussoppsamler.

- Stans apparatet øyeblikkelig og sjekk for skade eller identifiser årsaken til vibrasjonen hvis apparatet har falt ned, har kollidert eller vibrerer unormalt. Få apparatet reparert av autorisert kundeservice eller bytt ut apparatet.
- Slå av apparatet øyeblikkelig hvis det oppstår en feil eller det skjer et uhell, og ta ut batteriet. Enheten kan ikke tas i bruk igjen før den er sjekket av et autorisert servicesenter.
- Risiko for personskader på roterende deler. Slå av motoren, ta ut batteripakken og forviss deg om at alle bevegelige deler har stanset helt opp:

- Før du lar apparatet stå uten tilsyn.
- Før du fjerner blokkeringer eller rengjør røret.
- Før du sjekker enheten etter at den er blitt truffet av et fremmedlegeme.
- Før du kontrollerer, vedlikeholder eller arbeider på apparatet.

**△ FORSIKTIG** • Drift av lignende verktøy i miljøet øker risikoen for hørselsskader og sannsynligheten for å overhøre potensielle farer, f.eks. at folk som går inn i arbeidsområdet ditt. • Ikke gjør endringer på enheten, og bruk bare tilbehør og reservedeler som er anbefalt av produsenten.

**Merknad** • Bruk apparatet kun til rimelige tider. Følg også lokale forskrifter og forordninger. Når du driver enheten tidlig på morgenen eller sent på kvelden, kan andre mennesker bli forstyrret.

### Sikker drift trådløs vifte

**△ FORSIKTIG** • Fare for helse på grunn av innånding av støv. Bruk en åndedrettsmaske under arbeidet med enheten. • Fukt støvete overflater for å redusere støvnivået. • Ikke bruk apparatet i nærheten av et åpen vindu. • Ikke rett blåsedysen mot mennesker eller dyr.

**OBS** • Skader på enheten når rusk suges inn i luftinntaket. Ikke plasser viften på eller i nærheten av løs rusk. • Sett aldri gjenstander inn i vifterørene.

**Merknad** • Bruk forlengelsen av dysen slik at luftstrømmen kan være nær bakken og fungere effektivt.

### Sikker drift av den trådløse støvsugeren

**△ ADVARSEL** • Risiko for personskader hvis den trådløse aspiratoren i sugemodus bare brukes med det øvre innsugningsmanifolden. Du må koble øvre og nedre innsugningsmanifold sammen før første bruk. • Det består fare for å skade seg på gjenstander som slynges ut. Bruk aldri den trådløse støvsugeren uten at samleposen er installert. Forsikre deg om at samlepo-



sen er i god stand og helt lukket før bruk. ● Fare for personskade og skade på apparatet. Ikke støvsug skarpe eller større gjenstander med enheten, eksempelvis glasskår, steiner, flasker, bokser eller metallbiter.

● Brann i sekken. Ikke støvsug brennende eller glødede gjenstander, for eksempel sigaretter, aske fra ildsteder eller griller. ● Alvorlige skader på grunn av roterende løpehjulvinger. Hold kroppsdelen borte fra roterende deler. Slå av motoren og vent til vingeknivene slutter å vri seg før du åpner sugerluken, fester / skifter rør eller åpner eller fjerner samleposen. ● Slå av motoren, ta ut batteripakken og forviss deg om at alle bevegelige deler har stanset helt opp, før du fjerner en blokkering.

**OBS** ● Blokkering av innsugningsmanifolden. Ikke hold innsugningsmanifolden direkte i haugen av sammenfeiet avfall. Flytt enheten fra side til side fra utsiden av det sammenfeide avfallet. ● Hold motoren høyere enn inntaksekken av innsugningsmanifolden. ● Materialoppsamling ved at det igjen trener ut avfall fra innsugningsåpningen. Forsikre deg om at det ikke samler seg noe materiale i strømningsområdet.

### Sikker transport og lagring

**⚠ ADVARSEL** ● Slå av apparatet, la det avkjøles og fjern batteriet før du lagrer eller transporterer det.

**⚠ FORSIKTIG** ● Fare for personskader og skader på apparatet. Sikre apparatet mot bevegelse eller fall under transport.

**OBS** ● Fjern alle fremmedlegemer fra apparatet før du transporterer eller lagrer det. ● Lagre apparatet på et tørt sted med god lufting og utlignelig for barn. Hold apparatet unna stoffer med korroderende effekt, som hagekjemikalier. ● Ikke lagre apparatet utendørs.

### Sikkert vedlikehold og pleie

**⚠ ADVARSEL** ● Slå av motoren, sørg for at alle bevegelige deler er helt stoppet, og fjern batteripakken før inspeksjon, rengjøring eller vedlikeholdsarbeid.

● Service og vedlikeholdsarbeider på denne enheten krever spesiell omhu og kunnskap og kan bare utføres av kvalifisert personell. Ta enheten til et autorisert servicesenter for vedlikehold. ● Sørg for at apparatet er i sikker stand ved å regelmessig sjekke at bolter, muttere og skruer sitter godt fast. ● Slå av motoren, ta ut batteripakken og forviss deg om at alle bevegelige deler har stanset helt opp, før du fjerner en blokkering.

**⚠ FORSIKTIG** ● Bruk kun tilbehør og reservedeler som produsenten har frigitt. Originalt tilbehør og originalreservedeler gir garanti for sikker drift av apparatet uten funksjonsfeil.

**OBS** ● Rengjør produktet etter hver bruk med en myk og tørr klut.

**Merknad** ● Du har bare lov til å utføre innstillingene og reparasjonene som er beskrevet i denne bruksanvisningen. Ta kontakt med din autoriserte kundeservice for reparasjoner utover dette. ● Få skadde eller uleselige klistremerker erstattet av et autorisert servicesenter.

### Restfarer

**⚠ ADVARSEL**

- Selv om apparatet brukes som anvist, gjenstår visse restfarer. Følgende farer kan oppstå under bruk av apparatet:
- Vibrasjoner kan forårsake skader. Bruk riktig verktøy for hver type arbeid, anvend de spesielle hånd-

takene og bruk laveste nødvendig hastighet for å utføre arbeidet.

- Støy kan føre til hørselsskader. Bruk hørselsvern og reduser belastningen.
- Skader fra e gjenstander som blir slynget ut og som kan trenge ut fra blåserøret på grunn av lufttrykk hvis samleposen ikke er ordentlig sikret eller skadet.
- Bruk alltid øyenbeskyttelse.

### Redusering av risiko

**⚠ FORSIKTIG**

- Dersom apparatet brukes lenge kan det oppstå problemer med blodomløpet i hendene pga. vibrasjonene. En generell brukstid kan ikke fastsettes, da denne er avhengig av flere faktorer:
- Personlig anlegg til dårlig blodomløp (stadig kalde fingre, kribling i fingrene).
- Lav omgivelsestemperatur. Bruk varme hansker for å beskytte hendene.
- For fast grep reduserer sirkulasjonen.
- Uavbrutt arbeid er mer ugunstig enn arbeid med innlagte pauser.

Ved regelmessig, vedvarende bruk av apparatet og gjentatt forekomst av symptomene, som v.eks. Kribling i fingrene, bør du oppsøke lege.

### Forskriftsmessig bruk

**⚠ ADVARSEL**

Apparatet skal ikke brukes av barn eller personer med innskrenkede fysiske, sensoriske eller intellektuelle evner eller personer som ikke er fortrolige med disse anvisningene.

- Apparatet skal kun brukes utendørs.
- Enheten skal bare brukes i tørr, godt opplyste omgivelser.
- Enheten er designet for å blåse bort og støvsuge lett sammenraket avfall som blader, gress og annet hageavfall.
- Enheten brukes til å suge skitt og blader, trevle oppe og lagre dette i samleposen.

All annen bruk, f.eks. Innsugning av vann g andre væsker, er forbudt.

### Miljøvern



Materialet i emballasjen kan resirkuleres. Kvitt deg med emballasjen på miljøvennlig måte.



Elektriske og elektroniske apparater inneholder verdifulle resirkulerbare materialer og ofte deler batterier, batteripakker eller olje. Disse kan utgjøre en potensiell fare for helse og miljø ved feil bruk eller feil avfallsbehandling. Disse delene er imidlertid nødvendige for korrekt drift av apparatet. Apparatet merket med dette symbolet skal ikke kastes i husholdningsavfallet.

**Anvisninger om innhold (REACH)**

Aktuell informasjon om stoffene i innholdet finner du under: [www.kaercher.com/REACH](http://www.kaercher.com/REACH)

### Tilbehør og reservedeler

Bruk bare originalt tilbehør og originale reservedeler; de garanterer for en sikker og problemfri drift av apparatet. Informasjon om tilbehør og reservedeler finner du på [www.kaercher.com](http://www.kaercher.com).

## Leveringsomfang

Apparatets leveringsomfang er vist på emballasjen. Kontroller at innholdet i pakken er komplett når du pakker ut. Manglende tilbehør eller transportskader skal meldes til forhandleren.

## Sikkerhetsinnretninger

### ⚠ **FORSIKTIG**

*Manglende eller endrede sikkerhetsinnretninger  
Sikkerhetsinnretningene tjener til din egen sikkerhet.  
Du må aldri forandre eller omgå sikkerhetsinnretninger.*

### Sikkerhetsbryter

Sikkerhetsbryteren utløses av festeskruen på beskyttelsesnett. Dette forhindrer at brukeren skader seg på viftehjulene og mulchingsbladene når innsugningsmanifolden er fjernet.

## Symboler på apparatet

	Les bruksanvisningen og alle sikkerhetsanvisningene før du tar i bruk produktet.
	Bruk passende øye- og hørselsvern under arbeidet med apparatet.
	Ikke utsett apparatet for regn eller fuktige omgivelser.
	Fare på grunn av gjenstander som slynnes ut. Hold andre personer unna arbeidsområdet.
	Roterende viftehjul. Hold hender og føtter borte fra åpningene mens enheten er i drift.
	Det garanterte lydtrykknivået angitt på etiketten er på 104 dB.
	Stille inn hastighetskontrollen.
	Skyvregulator innsugningsmanifold. Lås åpen = innsugningsmanifold er låst opp, lås lukket = innsugningsmanifold er låst.
	Trekk: Hurtiglås

	Sugemodus
	Blåsemodus

## Beskrivelse av apparatet

I denne bruksanvisningen beskrives maksimalt utstyr. Alt etter modell kan det være ulike leveringsomfang (se emballasjen).

**Bilde, se grafikkisider  
Figur A**

- 1 Styreruller
- 2 Dyse for blåserør
- 3 Nedre sugerør
- 4 Øvre sugerør
- 5 Låseknapp batteri
- 6 Typeskilt
- 7 Motorhus
- 8 Låsepinne for motorhus
- 9 Utløserknapp blåserør
- 10 Glidebryter for sugerør
- 11 Malje for bærestropp
- 12 Smekklås beskyttelsesgitter
- 13 Festeskruer beskyttelsesgitter
- 14 Beskyttelsesgitter
- 15 Fremre håndtak
- 16 Hastighetskontroll
- 17 Bakre håndtak
- 18 Apparatbryter
- 19 Valgbryter for blåse-/sugemodus
- 20 Rørstykke
- 21 Øvre blåserør
- 22 Nedre blåserør
- 23 Adapter for oppsamlingspose
- 24 Oppsamlingspose
- 25 \*Batteripakke Battery Power 36V
- 26 \*Hurtiglader Battery Power 36V
- 27 Stropp

\* ekstrautstyr

### Batteripakke

Apparatet kan drives med en 36 V Kärcher Battery Power batteripakke.

### Montering

#### Montering av blåse- / sugemodus

I det følgende beskrives installasjonen av den komplette vifte- og sugenheten. Hvis enheten bare skal brukes

som en blåse- eller sugeenhet, bortfaller de tilsvarende trinnene under montering.

1. Få blåserørets dyse til å smekke i lås i den nedre blåserøret.

#### Figur B

2. Skyv spaken ned og smekk blåserøret i lås i føringsrullenes adapter i ønsket posisjon.

#### Figur C

3. Få det nedre blåserøret til å smekke i lås i det øvre blåserøret.

#### Figur D

4. Få blåserøret til å smekke i lås i motorhuset. Utløserknappens for blåserøret må smekke i lås så det høres.

#### Figur E

### ⚠ ADVARSEL

**Bevegelse av viftejulene og mulchingsbladene**  
*Kuttskader*

*Bruk vernehansker.*

*Hold fingrene vekk fra viften og mulchingsbladene.*

5. Hvis det ikke er nødvendig å montere innsugningsmanifolden, må beskyttelsesnettet være montert. Monter beskyttelsesnettet om nødvendig.

#### Figur F

- a Plasser beskyttelsesnettet på åpningen av motorhuset.
  - b Skru festeskruen på beskyttelsesnett til den klikker hørbart.  
Sikkerhetsbryteren er utløst.
6. Sett den nedre innsugningsmanifolden fast i den øvre innsugningsmanifolden.

#### Merknad

*Den øvre og nedre innsugningsmanifolden kan ikke løses fra hverandre.*

#### Figur G

7. Åpne beskyttelsesnett.

#### Figur H

- a Skru festeskruen på beskyttelsesnett.
  - b Åpne beskyttelsesnett.
8. Fest innsugningsmanifolden i motorhuset.

#### Figur I

- a Trekk ut låsepinnen til motorhuset så langt som mulig.
  - b Sett innsugningsmanifolden inn i motorhuset.
  - c Sett inn motorens låsepinne og kontroller at den sitter riktig i holderen.
9. Lås innsugningsmanifolden med skyveregulatoren.

#### Figur J

10. Fest beskyttelsesnett på innsugningsmanifolden.

#### Figur K

- a Brett beskyttelsesnett på innsugningsmanifolden.
  - b Sett klemmen på smekklåsen inn i adapteren til beskyttelsesnett.
  - c Trykk smekklåsen ned.
11. Monter samleposen, se kapittel *Montere samleposen*.

### Montere samleposen

Avhengig av ønsket driftsmodus, kan samleposen enten hektes inn i øyet på innsugningsmanifolden eller i øyet på blåserøret.

1. Monter samleposen.

#### Figur L

- a Trekk samleposen på adapteren over stussen.
- b Få adapteren til å smekke i lås.

- c Hekt lasken på samleposen inn i øyet på innsugningsmanifolden, eller i tilfelle drift uten innsugningsmanifold, inn i øyet på blåserøret.

### Hekte på bæresele

1. Huk bærestroppen fast i løkken på håndtaket, og sørg for at hurtiglåsen alltid er tilgjengelig.

#### Figur M

## Betjening

### ⚠ ADVARSEL

**Risiko for personskader på grunn av ufullstendig montert enhet**

*Bruk apparatet kun når det er satt komplett sammen og er funksjonsdyktig.*

### ⚠ FORSIKTIG

**Fare for personskader forårsaket av gjenstander som slynges ut**

*Bruk vernebriller og egnede vernehansker under alle arbeider med og på apparatet.*

### Betjeningselementer

Den trådløse aspiratoren har følgende kontroller:

- En arm til turtallsregulatoren for trinnløst å regulere luftstrømmens hastighet.
- En valgspak for å veksle mellom blåse- og sugemodus.
- En skyveregulator for å låse / låse opp innsugningsmanifolden, for å for å koble innsugningsmanifolden til motorhuset eller for å skille det fra motorhuset.
- Et utløserknapp for blåserøret, for å skille blåserøret fra motorhuset.

### Sette inn batteriet

### OBS

**Skitne kontakter**

*Skader på apparatet og batteriet*

*Kontroller at batteriholderen og kontaktene er rene før batteriet settes inn. Rengjør om nødvendig.*

#### Figur N

1. Skyv batteriet inn i holderen til det smekker hørbart på plass.

### Slå på enheten (sugemodus)

### ⚠ FORSIKTIG

**Risiko for personskade pga. gjenstander som slynges ut og hørselsskader på grunn av støv**

*Bruk alltid komplette vernebriller og hørselsvern.*

### ⚠ ADVARSEL

**Risiko for personskader på grunn av tap av kontroll**

*Hold apparatet alltid med begge hender og med de der-til monterte håndtakene.*

1. Ta ut batteripakken, se kapittel *Sette inn batteriet*.
2. Ta apparatet i bruk.

#### Figur O

- a Sett valgspaken i sugemodus.
- b Trykk på apparatbryteren.  
Apparatet starter.
- c Bruk turtallsregulatoren til å justere luftstrømmens styrke.

### Slå på enheten (blåsemodus)

### ⚠ FORSIKTIG

**Risiko for personskade pga. gjenstander som slynges ut og hørselsskader på grunn av støv**

*Bruk alltid komplette vernebriller og hørselsvern.*

## **⚠ ADVARSEL**

*Risiko for personskader på grunn av tap av kontroll Hold apparatet alltid med begge hender og med de der-til monterte håndtakene.*

1. Ta ut batteripakken, se kapittel *Sette inn batteriet*.
2. Ta apparatet i bruk.

### **Figur P**

- a Sett valgspaken i blåsemodus.
- b Trykk på apparatbryteren.  
Apparatet starter.
- c Bruk turtallsregulatoren til å justere luftstrømmens styrke.

## **Ta av samleposen**

## **⚠ ADVARSEL**

*Bevegelse av viftehjulene og mulchingsbladene Kuttskader*

*Bruk vernehansker.*

*Hold fingrene vekk fra viften og mulchingsbladene.*

1. Slå av apparatet.
2. Ta ut batteripakken, se kapittel *Fjerne batteripakken*.
3. Ta av samleposen.

### **Figur Q**

- a Ta lasken på fangstposen fra øyet.
- b Skyv adapteren ned.
- c Trekk samleposen fra stussen.

## **Tømme samleposen**

## **⚠ ADVARSEL**

*Bevegelse av viftehjulene og mulchingsbladene Kuttskader*

*Bruk vernehansker.*

*Hold fingrene vekk fra viften og mulchingsbladene.*

1. Slå av apparatet.
2. Ta ut batteripakken, se kapittel *Fjerne batteripakken*.
3. Ta av samleposen, se kapittel *Ta av samleposen*.
4. Åpne samleposen og tøm ut innholdet.

### **Figur R**

## **Fjerne batteripakken**

### **Merknad**

*Ved lengre avbrudd i arbeidet skal batteripakken tas ut av apparatet, og apparatet må sikres mot uautorisert bruk.*

1. Trekk knappen opplåsing batteripakke i retning av batteripakken.

### **Figur S**

2. Trykk på låseknappen for batteripakken for å låse opp batteripakken.
3. Ta batteripakken ut av apparatet.

## **Avslutte bruken**

1. Ta batteriet ut av apparatet (se kapittel *Fjerne batteripakken*).
2. Rengjør apparatet (se kapitlet *Rengjøre apparatet*).

## **Transport og lagring**

1. Slå av apparatet.
2. Ta ut batteripakken, se kapittel *Fjerne batteripakken*.
3. Ta av sugehodet, se kapittel *Ta av samleposen*.
4. Fjern innsugningsmanifolden.

### **Figur T**

- a Åpne sperrevakten.
- b Lås opp innsugningsmanifolden med skyveregulatoren
- c Trekk ut låsepinnen til motorhuset så langt som mulig.

## **⚠ ADVARSEL**

*Bevegelse av viftehjulene og mulchingsbladene Kuttskader*

*Bruk vernehansker.*

*Hold fingrene vekk fra viften og mulchingsbladene.*

- d Fjern innsugningsmanifolden fra motorhuset.
5. Fjern blåserøret.

### **Figur U**

- a Trykk på låseknappen for blåserøret.
- b Fjern blåserøret fra motorhuset.

## **Stell og vedlikehold**

## **Rengjøre apparatet**

## **⚠ ADVARSEL**

*Ukontrollert start*

*Fare for personskader*

*Ta batteriet ut av apparatet når det ikke er i bruk, samt for reparasjons- og vedlikeholdsarbeid.*

## **OBS**

*Feil rengjøring*

*Skade på apparatet*

*Rengjør apparatet med en fuktig klut.*

*Ikke bruk noen rengjøringsmidler som inneholder løsningsmidler.*

*Dypp aldri apparatet ned i vann.*

*Ikke rengjør apparatet med slange- eller høytrykksvannstråle.*

1. Slå av apparatet.
2. Ta ut batteripakken (se kapitlet *Fjerne batteripakken*).
3. Rengjør apparatets overflater med en myk, tørr klut eller børste.

### **Figur V**

## **Fjern blokkering**

### **Merknad**

*Ikke prøv å fjerne viften eller mulchingsbladene. Hvis du må fjerne mulchbladene eller viften, må du kontakte en autorisert servicerepresentant.*

## **⚠ ADVARSEL**

*Bevegelse av viftehjulene og mulchingsbladene Kuttskader*

*Bruk vernehansker.*

*Hold fingrene vekk fra viften og mulchingsbladene.*

1. Slå av apparatet.
2. Ta ut batteripakken, se kapittel *Fjerne batteripakken*.
3. Ta av sugehodet, se kapittel *Ta av samleposen*.
4. Fjern innsugningsmanifolden.

### **Figur T**

- a Åpne sperrevakten.
- b Lås opp innsugningsmanifolden med skyveregulatoren
- c Trekk ut låsepinnen til motorhuset så langt som mulig.

## **⚠ ADVARSEL**

*Bevegelse av viftehjulene og mulchingsbladene Kuttskader*

*Bruk vernehansker.*

*Hold fingrene vekk fra viften og mulchingsbladene.*

- d Fjern innsugningsmanifolden fra motorhuset.
5. Fjern blåserøret.

### **Figur U**

- a Trykk på låseknappen for apparatbryteren.
  - b Fjern blåserøret fra motorhuset.
6. Fjern en blokkering av rørene om nødvendig.

7. Fjern en blokkering av adapteren om nødvendig.  
8. Fjern en blokkering av dysen om nødvendig

9. Rengjør åpningene til motorhuset.

## Bistand ved feil

Feil har oftest enkle årsaker som du selv kan utbedre ved hjelp av følgende oversikt. I tvilstilfeller, eller ved driftsforstyrrelser som ikke er nevnt her, kan du kontakte vår autoriserte kundeservice.

Batteripakkens kapasitet forringes ved tiltagende alder, også ved god pleie. Batteripakken vil derfor ikke oppnå full driftstid selv om den er helt oppladet. Dette er ikke en feil.

Feil	Årsak	Utbedring
Apparatet starter ikke	Batteriet er ikke satt riktig inn.	● Skyv batteriet inn i holderen til det klikker på plass.
	Batteriet er tomt.	● Lad opp batteriet.
	Batteriet er defekt.	● Skift ut batteriet.
	Sikkerhetsbryter utløste ikke under montering.	1. Skru på festeskruen på beskyttelsesnettet igjen. 2. Stram festeskruen beskyttelsesgitteret til en klikkelyd høres. Avgasstermostat har utløst.
Apparatet stopper under drift	Batteriet er overopphetet	● Avbryt arbeidet og vent til batteritemperaturen er i normalområdet.
	Motoren er overopphetet	● Avbryt arbeidet og la motoren avkjøles.

## Garanti

Vår ansvarlige salgsorganisasjon for det enkelte land har utgitt garantibetingelsene som gjelder i det aktuelle landet. Eventuelle feil på apparatet reparerer gratis i garantitiden dersom disse kan føres tilbake til material- eller produksjonsfeil. Ved behov for garanti-reparasjoner, vennligst henvend deg med kjøpskvitteringen til din forhandler eller nærmeste autoriserte kundeservice. (Se adresse på baksiden)

## Tekniske data

		BLV 36-240
<b>Effektspesifikasjoner apparat</b>		
Nominell spenning	V	36
Gjennomsnittlig luftfartshastighet batteri blåseenhet	km/h	225 +/- 10 %
Maksimal teoretisk luftfartshastighet batteri blåseenhet	km/h	275 +/- 10 %
Gjennomsnittlig luftfartshastighets batterisugeanordning	km/h	172 +/- 10 %
Maksimal teoretisk sugeenhet for luftfartshastighet	km/h	208 +/- 10 %
Mulch ratio		10:1
Volum samlepose	l	45
<b>Mål og vekt</b>		
Vekt (uten batteripakke)	kg	4,7
Lengde x bredde x høyde	mm	1290 x 230 x 449
<b>Registrerte verdier iht. EN 50636-2-100</b>		
Lydtryknivå $L_{pA}$ Batteridrevet blåser	dB(A)	88,6
Lydtryknivå $L_{pA}$ Batteridrevet suger	dB(A)	88,9
Usikkerhet $K_{pA}$	dB(A)	3

		BLV 36-240
Lydeffektnivå $L_{WA}$ + usikkerhet	dB(A)	104
$K_{WA}$		
Samlet vibrasjonsverdi batteridrevet blåser	$m/s^2$	3,2
Samlet vibrasjonsverdi for batteridrevet suger	$m/s^2$	4,1
Usikkerhet K	$m/s^2$	1,5

Med forbehold om tekniske endringer.

## Vibrasjonsverdi

### ⚠ ADVARSEL

Den angitte vibrasjonsverdien ble målt med en standard testmetode og kan brukes til sammenligning av apparatene.

Den angitte vibrasjonsverdien kan brukes i en foreløpig evaluering av belastningen.

Avhengig av typen og måten apparatet brukes på, kan vibrasjonsutslippet under bruk av apparatet avvike fra den angitte totalverdien.

Apparater med hånd-arm vibrasjonsverdi  $> 2,5 m/s^2$  (se kapittel Tekniske data i driftsveiledningen)

⚠ **FORSIKTIG** ● Hvis apparatet brukes i flere timer kan det føre til at en føler seg visken. ● Bruk varme hansker for å beskytte hendene. ● Ta pause regelmessig.

## EU-samsvarserklæring

Vi erklærer herved at maskinen beskrevet nedenfor på grunn av design og konstruksjon, samt i versjonen som vi har markedsført, oppfyller de relevante grunnleggende helse- og sikkerhetskravene i EU-direktivene.

Endringer på maskinen uten avtale med oss, gjør at denne erklæringen blir ugyldig.

Produkt: Batteri~aspirator

Type: 1.444-17x.x

Gjeldende EU-direktiver

2006/42/EF (+2009/127/EF)

2014/30/EU

### Anvendte harmoniserte standarder

EN 60335-1:2012+A11:2014+A13:2017  
EN 50636-2-100:2014  
EN 55014-1: 2017  
EN 55014-2: 2015  
EN 50581: 2012

### Anvendte samsvarsvurderingsprosesser

2000/14/EF og endret via 2005/88/EF: Vedlegg V

### Lydteknisk nivå dB(A)

Målt: 102,3

Garantert: 104

Undertegnede handler på vegne av og med fullmakt fra ledelsen.

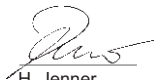

H. Jenner

Chairman of the Board of Management



S. Reiser

Director Regulatory Affairs & Certification

### Dokumentasjonsfullmektig:

S. Reiser

Alfred Kärcher SE & Co. KG

Alfred-Kärcher-Str. 28 - 40

71364 Winnenden (Germany)

Tlf.: +49 7195 14-0

Faks: +49 7195 14-2212

Winnenden, 01.09.2018

## Innehåll

Allmän informasjon.....	70
Sikkerhetsanvisninger.....	70
Avsedd anvendning.....	72
Miljøskydd.....	72
Tilbehør og reservdelar.....	72
Leveransens omfang.....	72
Sikkerhetsanordninger.....	72
Symboler på maskinen.....	72
Beskrivning av maskinen.....	73
Montering.....	73
Manøvrering.....	74
Transport og lagring.....	75
Skøtsel og underhåll.....	75
Hjelp ved størninger.....	75
Garanti.....	76
Tekniske data.....	76
EU-forsikringsom overensstemmelse.....	76

## Allmän informasjon



Innan du använder maskinen for første gangen ska du læsa i egenom og følgja denna originalbruksanvisning og dessa sikkerhetsanvisninger samt de sikkerhetsanvisninger og originalbruksanvisningen som medfølger batteripaketet/standardladdaren. Følg anvisningarna. Spara teksterna for senere bruk eller for næsta eigar. Forutom anvisningarna i bruksanvisningen ska lagstiftarens allmænnæ sikkerhets- og skyddsforeskrifter føljas.

## Sikkerhetsanvisninger

### Risiknivær

#### ⚠ FARA

- Varnar om en omedelbart overhængende fara som kan leda till svære personskador eller dødsfall.

#### ⚠ VARNING

- Varnar om en möjlig farlig situation som kan leda till svære personskador eller dødsfall.

#### ⚠ FÖRSIKTIGHET

- Varnar om en möjlig farlig situation som kan leda till lättare personskador.

#### OBSERVERA

- Varnar om en möjlig farlig situation som kan leda till materiella skador.

### Allmän sikkerhetsinformasjon

⚠ **FARA** • Okoncentrert arbeid kan leda till svære personskador. Anvend aldrig maskinen under påvirkning av droger, alkohol eller lækemedel eller om du är trøtt.

⚠ **VARNING** • Læs igenom all sikkerhetsinformasjon og anvisningarna inte føljs föreligger risk for elstøtar og/eller allvarlige skador. **Spara all sikkerhetsinformasjon og alle anvisninger for framtida bruk.** • Apparatet får inte anvendes av barn eller personer med nedsatt fysisk, sensorisk eller mental formåge, eller personer som inte har kunnskap om dessa anvisninger. Det kan finnes lokale foreskrifter som højer den lægste tillåtnæ alderen for anvendaren. • Kontrollera att alle skyddsanordninger og handtag är korrekt og sikkert fastsattæ og är i godt tilstand. • Se till att maskinen, alle manøvrelement og sikkerhetsanordninger fungerer ordentligt före anvendning. • Anvend aldrig maskinen om AV/PA-knappen på handtaget inte stänger av og på maskinen som den ska. • Kontrollera højet med avseende på skador före varje anvendning. • Om några delar av en komponent slitts ner eller skadats så att de mæste bytas ut, byt då ut hela komponenten for å undvika å obalans oppstår. • Se till å barn og andre personer befinner sig på avstand från arbeidsområdet medan du anvender maskinen. • Kontrollera å luftningshålen är fria från avlagringer. • Foremål kan blåsa over ett betydende avstand på grund av luftflødet. Undersøk arbeidsområdet noga innan anvendning og læta efter foremål som stenar, trasigt glas, spikar, metalltrædar eller andre trædar og avlægsna dem. • Risk for skador på grund av material som kastas ut. Anvend inte enheten på belagde ytor eller grus. • Anvend endast enheten på en fast, plan yta og i rekommenderat læge.

⚠ **FÖRSIKTIGHET** • Lær dig hur manøvringselementen fungerer og hur man anvender maskinen på rätt sätt. • Anvend fullt øronskydd når du anvender enheten. Enheten är ekstremt høglødd og kan orsaka permanente hørselskador om du inte strikt følger anvisningarna om exponering, bullerbegrænsning og hørselskydd. • Anvend fullt øgonskydd når du anvender enheten. Tiltværkaren rekommenderer starkt å ha en heltækkende ansiktsmask eller helt slutna skyddsglasøgen. Normala glasøgen eller solglasøgen skyddar dig inte från foremål som slungas. • Risk for personskador om løst sittende klædsel, hår eller smykker suges in i maskinens luftinløpp. Satt opp længt hår over axelnivæn. • Anvend grova længbyxor, faste skoa og handskar med bra passform når du arbetar med maskinen. Arbeta

aldrig barfota. Använd inte smycken, sandaler eller kortbyxor.

**OBSERVERA** • Den som använder maskinen bär ansvaret för olyckor som sker med andra personer eller deras egendom.

**Hänvisning** • I vissa områden kan det finnas föreskrifter som begränsar användningen av denna maskin. Rådgrö med din lokala ansvariga myndighet. • Låt skadade eller oläsliga varningsskyltar på maskinen bytas ut av auktoriserad kundtjänst. • Åtgärda smuts med en räfsa och kvast innan du använder batterisugblåsen.

### Säker användning

**⚠ FARA** • Det är förbjudet att använda maskinen i explosionsfarliga områden.

**⚠ VARNING** • Håll ett minimiavstånd på 15 m till personer och djur. Stoppa maskinen om någon kommer för nära. • Håll ansikte och kropp borta från tillförselöppningen. • Se till att matningskammaren är tom innan du startar maskinen. • Håll händer och andra kroppsdelar borta från matningskammaren, utmatningsöppningen och andra rörliga delar. • Använd inte maskinen om det finns risk för att blixten slår ner. • Du måste ha ständig och obehindrad uppsikt över arbetsområdet för att identifiera möjliga risker. Använd maskinen endast vid god belysning. • Spring inte när du arbetar med maskinen, utan gå i vanlig takt. Gå inte bakåt. Undvik onormal kroppshållning, se till att du står stadigt och håller balansen. • Använd aldrig maskinen med defekta säkerhetsanordningar eller utan säkerhetsanordningar som t.ex. monterade avfallsuppsamlare. • Stäng omedelbart av maskinen och kontrollera om den är skadad eller identifiera orsaken till eventuella vibrationer om maskinen har tappats, utsatts för en stöt eller vibrerar onormalt. Låt en auktoriserad verkstad reparera maskinen eller byt maskinen om den är skadad. • Stäng omedelbart av maskinen vid olycka eller driftstörning och ta bort batteripaketet. Maskinen får inte tas i bruk förrän den har kontrollerats av auktoriserad service. • Risk för skada på roterande delar. Stäng av motorn, ta ut batteripaketet och kontrollera att alla rörliga delar har stannat helt:

- Innan du lämnar maskinen obevakad.
- Innan du tar bort blockeringar eller rengör rötter.
- Innan du kontrollerar maskinen efter att den har träffats av ett främmande föremål.
- Innan du kontrollerar, underhåller eller arbetar på maskinen.

**⚠ FÖRSIKTIGHET** • Användning av liknande verktyg i omgivningen ökar risken för hörselskador och risken för att missa potentiella faror, t.ex. person som beträder arbetsområdet. • Gör inga ändringar på maskinen och använd bara tillbehör och reservdelar som rekommenderas av tillverkaren.

**Hänvisning** • Använd endast maskinen vid lämpliga tider. Beakta även lokala föreskrifter och förordningar. Vid drift tidigt på morgonen eller sent på kvällen kan andra personer störas.

### Säker drift batteriblås

**⚠ FÖRSIKTIGHET** • Hälsorisk på grund av inandning av damm. Använd skyddsmask när du arbetar med maskinen. • Fukta dammiga ytor för att minska dammnivån. • Använd inte maskinen i närheten av ett öppet fönster. • Rikta inte blåsmunstycket mot människor eller djur.

**OBSERVERA** • Skador på maskinen om skräp sugs in i luftintaget. Placera inte blåsen på eller i närheten av löst skräp. • För aldrig in föremål i blåsröret.

**Hänvisning** • Använd munstycksförlängningen så att luftflödet kan ligga nära marken och fungera effektivt.

### Säker drift batterisuganordning

**⚠ VARNING** • Risk för skador om batterisuganordning i sugläge endast används med det övre insugningsröret. Du måste ansluta det övre och nedre insugningsröret innan du använder den första gången. • Risk för skador på grund av kringflygande skräp. Använd aldrig batterisuganordning utan att uppsamlingsspåsen är monterad. Se till att uppsamlingsspåsen är i gott skick och helt stängd före användning. • Risk för personskador och skador på maskinen. Sug inte upp inte vassa eller större föremål med maskinen, som t.ex. skärivor, stenar, flaskor, burkar eller metallbitar. • Eld i uppsamlingsspåsen. Sug inte upp brinnande eller glödande föremål, som t.ex. cigaretter, aska från eldstäder eller grillar. • Allvarliga skador på grund av roterande löphjulblad. Håll kroppsdelar borta från roterande delar. Stäng av motorn och vänta tills bladen slutar rotera innan du öppnar sugluckan, fäster/byter ut rören eller öppnar eller tar bort uppsamlingsspåsen. • Stäng av motorn, ta ut batteripaketet och kontrollera att alla rörliga delar har stannat helt innan du tar bort en blockering.

**OBSERVERA** • Blockering av insugningsröret. Håll inte insugningsröret direkt i skräpansamlingen. Flytta maskinen från sida till sida från utsidan av suganordningen. • Håll motorn högre än insugningsrörets intag. • Materialansamling genom att material kommer ut ur insugningsöppningen igen. Se till att inget material samlas i flödesområdet.

### Säker transport och förvaring

**⚠ VARNING** • Stäng av maskinen, låt den svalna och ta bort batteripaketet innan du förvarar eller transporterar maskinen.

**⚠ FÖRSIKTIGHET** • Risk för personskador och skador på maskinen. Skydda maskinen mot rörelser och fall under transport.

**OBSERVERA** • Avlägsna alla främmande föremål från maskinen innan du transporterar eller förvarar den. • Förvara maskinen på en torr och välventilerad plats som barn inte kan komma åt. Håll maskinen borta från korroderande ämnen som trädgårdskemikalier. • Förvara inte maskinen utomhus.

### Säkert underhåll och skötsel

**⚠ VARNING** • Stäng av motorn, se till att alla rörliga delar är helt stoppade och ta bort batteripaketet innan inspektion, rengöring eller underhåll av utrustningen. • Service- och underhållsarbete på maskinen kräver särskild omsorg och kunskap och får endast utföras av lämpligt kvalificerad personal. Ta maskinen till ett auktoriserat servicecenter för underhåll. • Se till så att maskinen alltid är i driftsäkert skick genom att regelbundet kontrollera att bultar, muttrar och skruvar är tillräckligt åtdragna. • Stäng av motorn, ta ut batteripaketet och kontrollera att alla rörliga delar har stannat helt innan du tar bort en blockering.

**⚠ FÖRSIKTIGHET** • Använd endast reservdelar, tillbehör och påbyggnadsdelar som har godkänts

av tillverkaren. Originalreservdelar, originaltillbehör och originalpåbyggnadsdelar garanterar en säker och störningsfri drift av maskinen.

**OBSERVERA** • Rengör produkten efter varje användning med en mjuk, torr trasa.

**Hänvisning** • Du får endast genomföra de inställningar och reparationer som beskrivs i denna bruksanvisning. Kontakta din auktoriserade kundtjänst för övriga reparationer. • Låt skadade eller oläsliga klistermärken bytas ut av ett auktoriserat servicecenter.

### Kvarstående risker

#### ⚠ VARNING

- Även om maskinen används enligt föreskrifterna, kvarstår ändå vissa risker. Följande faror kan uppkomma när man använder maskinen:
- Vibrationer kan orsaka skador. Använd rätt verktyg för varje arbete, använd de avsedda handtagen och ställ in lägsta erforderade hastighet för att utföra arbetet.
- Buller kan leda till hörselskador. Använd alltid hörselskydd och begränsa exponeringen.
- Skador från slungade föremål som kan komma ut ur blåsroret på grund av lufttryck om uppsamlingspåsen inte är ordentligt säkrad eller skadad.
- Använda alltid ögonskydd.

### Riskreducering

#### ⚠ FÖRSIKTIGHET

- Längre användning av verktyget kan leda till vibrationsbaserade cirkulationsstörningar i händerna. En allmängiltig tidslängd för användningen kan inte fastläggas eftersom denna påverkas av många faktorer:
- Personliga anlag för dålig cirkulation (ofta kalla eller domnade fingrar)
- Låg omgivningstemperatur. Bär varma handskar för att skydda händerna.
- Kvävd cirkulation på grund av hårt grepp.
- Drift utan pauser är skadligare än drift med inlagda pauser.

Vid regelbunden och oavbruten användning av verktyget samt vid upprepade symtom som domnande och kalla fingrar bör du kontakta läkare.

### Avsedd användning

#### ⚠ VARNING

Apparaten får inte användas av barn eller personer med nedsatt fysisk, sensorisk eller mental förmåga, eller personer som inte har kunskap om dessa anvisningar.

- Maskinen är endast avsedd till att användas utomhus.
- Maskinen får endast användas i en torr och väl upplust miljö.
- Maskinen är utformad för att blåsa bort och suga upp lätt skräp som löv, gräs och annat trädgårdsavfall.
- Maskinen används för att suga upp och strimla smuts och löv och laga det i uppsamlingspåsen.

All annan användning, t.ex. uppsugning av vatten eller andra vätskor är förbjuden.

### Miljöskydd



Förpackningsmaterialen kan återvinnas. Avfallshandtera förpackningar på ett miljövänligt sätt.



Elektriska och elektroniska maskiner innehåller ofta värdefulla återvinningsbara material och komponenter såsom engångsbatterier, uppladdningsbara batterier och olja, som vid felaktig användning eller felaktig avfallshantering kan utgöra en potentiell risk för människors hälsa och för miljön. Dessa komponenter är dock nödvändiga för att maskinen ska kunna arbeta korrekt. Maskiner som märkts med denna symbol får inte kastas i hushållssoporna.

#### Information om ämnen (REACH)

Aktuell information om ämnen finns på: [www.kaercher.com/REACH](http://www.kaercher.com/REACH)

### Tillbehör och reservdelar

Använd endast originaltillbehör och originalreservdelar, så att en säker och störningsfri drift av maskinen är garanterad.

Information om tillbehör och reservdelar finns på [www.kaercher.com](http://www.kaercher.com).

### Leveransens omfattning

Maskinens leveransomfattning är avbildad på förpackningen. Kontrollera att innehållet i leveransen är fullständigt. Kontakta din försäljare om något tillbehör saknas eller om det finns transportskador.

### Säkerhetsanordningar

#### ⚠ FÖRSIKTIGHET

Säkerhetsanordningar som saknas eller har ändrats. Säkerhetsanordningarna är till för att skydda dig. Ändra eller förbikoppla aldrig säkerhetsanordningar.





### Säkerhetsbrytare

Säkerhetsbrytaren utlöses av fixeringsskruven på skyddsgallret. Detta förhindrar att användaren skadar sig på fläkthjulen och komposteringsknivarna om insugningsroret är utvecklat.

### Symboler på maskinen

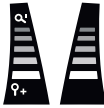
		Läs bruksanvisningen och all säkerhetsinformation före idrifttagning.
		Använd lämpliga ögon- och hörselskydd när du arbetar med maskinen.
		Utsätt inte maskinen för regn eller vata.
		Risk på grund av föremål som slungas iväg. Håll åskådare borta från arbetsområdet.
		Roterande fläkthjul. Håll händer och fötter borta från öppningarna medan maskinen är i drift.



	Den garanterade ljudtrycksnivån på etiketten är 104 dB.
	Ställa in varvtalskontrollen.
	Skjutreglage insugningsrör. Lås öppet = insugningsröret är upplåst, lås stängt = insugningsröret är låst.
	Dra: Snabblås
	Sugdrift
	Blåsdrift

## Beskrivning av maskinen

I den här bruksanvisningen beskrivs den maximala utrustningen. Leveransens omfattning varierar beroende på modell (se förpackning).

**Bild, se grafiksidor**

**Bild A**

- ① Styrrullar
- ② Munstycke blåsrör
- ③ Nedre sugrör
- ④ Övre sugrör
- ⑤ Batteripaketets frigöringsknapp
- ⑥ Typskylt
- ⑦ Motorhus
- ⑧ Låsstift motorhus
- ⑨ Frigöringsknapp blåsrör
- ⑩ Skjutreglage sugrör
- ⑪ Ögla för bärsele
- ⑫ Snäplås skyddsgaller
- ⑬ Fixeringskrav skyddsgaller
- ⑭ Skyddsgaller
- ⑮ Främre handtag
- ⑯ Varvtalsreglering
- ⑰ Bakre handtag
- ⑱ Maskinens strömbrytare
- ⑲ Omkopplare blås-/sugläge
- ⑳ Stöd
- ㉑ Övre blåsrör

- ㉒ Nedre blåsrör
- ㉓ Adapter uppsamlare
- ㉔ Uppsamlare
- ㉕ \*Batteripaket Battery Power 36V
- ㉖ \*Snabbladdare Battery Power 36V
- ㉗ Bärsele

\* tillval

## Batteripaket

Apparaten kan drivas med ett 36 V Kärcher Battery Power atteripaket.

## Montering

### Montering blås-/insugningsapparat

Nedan beskrivs monteringen av den kompletta blås- och sugmaskinen. Om maskinen endast ska användas som en blås- och sugmaskin hoppar man över motsvarande steg under montering.

1. Haka i munstycket för blåsröret i det nedre blåsröret.  
**Bild B**
2. Tryck ner spaken och haka fast blåsröret i önskat läge adaptorn på styrrullarna.  
**Bild C**
3. Haka i det nedre blåsröret i det övre blåsröret.  
**Bild D**
4. Haka i blåsröret i motorhuset. Frigöringsknappen för blåsröret måste höras klicka på plats.  
**Bild E**

### ⚠ VARNING

**Rörelse hos fläkthjulen och komposteringsknivarna**

*Skärskador*

*Använd skyddshandskar.*

*Håll fingrarna borta från fläkten och komposteringsknivarna.*

5. Om man inte monterar sugröret måste skyddsgallret installeras. Om nödvändigt, montera skyddsgaller.  
**Bild F**
  - a Placera skyddsgallret på motorhusets öppning.
  - b Skruva fast fästskruven för skyddsgallret tills det klickar hörbart.  
Säkerhetsbrytaren har utlösts.
6. Haka i det nedre insugningsröret i det övre sugröret.

### Hänvisning

*Det övre och nedre sugröret kan inte längre lossas från varandra.*

7. Öppna skyddsgallret.  
**Bild H**
  - a Skruva fast fästskruven för skyddsgallret.
  - b Öppna skyddsgallret.
8. Haka i sugröret i motorhuset.  
**Bild I**
  - a Dra ut säkerhetsstiftet för motorhuset så långt som möjligt.
  - b Sätt in sugröret i motorhuset.
  - c Sätt i säkerhetsstiftet för motorhuset och kontrollera att det sitter korrekt i hållaren.
9. Lås sugröret med skjutreglaget.  
**Bild J**
10. Fäst skyddsgallret på sugröret.  
**Bild K**
  - a Lägg över skyddsgallret på sugröret.

- b Sätt i bygeln för snäpplåset i adaptern för skyddsgallret.
  - c Tryck ner snäpplåset.
11. Montera uppsamlingspåsen, se kapitel *Montera uppsamlingspåsen*.

### Montera uppsamlingspåsen

Beroende på önskat driftsätt kan uppsamlingspåsen antingen hakas i öglan på insugningsröret eller i öglan på blåsroret.

1. Montera uppsamlingspåsen.

#### Bild L

- a Dra uppsamlingspåsen på adaptern över stutsen.
- b Haka i adaptern.
- c Haka fast uppsamlingspåsens lock i öglan på insugningsröret eller, vid drift utan insugningsrör, i öglan på blåsroret.

### Haka i bärselen

1. Haka fast bärselen i öglan på handtaget och se till att snabblåset alltid kan nås.

#### Bild M

## Manövrering

### ⚠ **VARNING**

**Risk för skada på grund av ofullständigt monterad maskin**

Använd apparaten endast om den är fullständigt ihopsatt och funktionsduglig.

### ⚠ **FÖRSIKTIGHET**

**Risk för skador p.g.a. föremål som flyger runt**

Använd skyddsglasögon och lämpliga skyddshandskar vid alla arbeten på maskinen.

### Manövreringselement

Batterisugblåsen har följande manövreringselement:

- En spak för varvtalsreglering som steglöst reglerar luftflödets hastighet.
- En väljarspak för att växla mellan blås- och suglägen.
- Ett skjutreglage för att låsa/låsa upp insugningsröret för att ansluta insugningsröret till motorhuset eller för att separera det från motorhuset.
- En frigöringsknapp för blåsroret för att separera blåsroret från motorhuset.

### Sätta in batteri

## **OBSERVERA**

### **Smutsiga kontakter**

Skador på apparat och batteri

Kontrollera att batterifästet och kontakterna är fria från smuts innan du sätter i dem. Rengör dem vid behov.

#### Bild N

1. Skjut in batteriet i fästet tills du hör att det hakar i.

### Slå på maskinen (sugläge)

### ⚠ **FÖRSIKTIGHET**

**Risk för skador från kringflygande delar och hörsel-skador på grund av buller**

Använd alltid ögon- och hörselskydd.

### ⚠ **VARNING**

**Risk för skada om man förlorar kontrollen**

Håll alltid i maskinen med båda händerna i de avsedda handtagen.

1. Sätt i batteripaketet, se kapitlet *Sätta in batteri*.
2. Ta maskinen i drift.

#### Bild O

- a Ställ in väljarspaken på sugläge.
- b Tryck på strömbrytaren. Maskinen startar.
- c Ställ in luftflödesstyrkan med varvtalsreglaget.

### Slå på maskinen (blåsläge)

### ⚠ **FÖRSIKTIGHET**

**Risk för skador från kringflygande delar och hörsel-skador på grund av buller**

Använd alltid ögon- och hörselskydd.

### ⚠ **VARNING**

**Risk för skada om man förlorar kontrollen**

Håll alltid i maskinen med båda händerna i de avsedda handtagen.

1. Sätt i batteripaketet, se kapitlet *Sätta in batteri*.
2. Ta maskinen i drift.

#### Bild P

- a Ställ in väljarspaken på blåsläge.
- b Tryck på strömbrytaren. Maskinen startar.
- c Ställ in luftflödesstyrkan med varvtalsreglaget.

### Ta bort uppsamlingspåsen

### ⚠ **VARNING**

**Rörelse hos fläkthjulen och komposteringsknivarna**

Skärskador

Använd skyddshandskar.

Håll fingrarna borta från fläkten och komposteringsknivarna.

1. Stäng av maskinen.
2. Ta bort batteripaketet, se kapitlet *Ta ut batteripaketet*.
3. Ta bort uppsamlingspåsen.

#### Bild Q

- a Ta uppsamlingspåsens lock från öglan.
- b Tryck ner adaptern.
- c Dra uppsamlingspåsen från stutsen.

### Töm uppsamlingspåsen

### ⚠ **VARNING**

**Rörelse hos fläkthjulen och komposteringsknivarna**

Skärskador

Använd skyddshandskar.

Håll fingrarna borta från fläkten och komposteringsknivarna.

1. Stäng av maskinen.
2. Ta bort batteripaketet, se kapitlet *Ta ut batteripaketet*.
3. Ta av uppsamlingspåsen, se kapitlet *Ta bort uppsamlingspåsen*.
4. Öppna uppsamlingspåsens blyxtlås och töm innehållet.

#### Bild R

### Ta ut batteripaketet

#### Hänvisning

Vid längre arbetsuppehåll måste batteripaketet tas ut ur maskinen och skyddas mot obehörig användning.

1. Dra i batteripaketets frigöringsknapp i riktning mot batteripaketet.

#### Bild S

2. Tryck på batteripaketets frigöringsknapp för att låsa upp batteripaketet.
3. Ta ut batteripaketet ur apparaten.

## Avsluta driften

1. Ta ut batteripaketet ur apparaten (se kapitel *Ta ut batteripaketet*).
2. Rengör maskinen (se kapitel *Rengöra maskinen*).

## Transport och lagring

1. Stäng av maskinen.
2. Ta bort batteripaketet, se kapitlet *Ta ut batteripaketet*.
3. Ta av uppsamlingspåsen, se kapitlet *Ta bort uppsamlingspåsen*.
4. Ta bort insugningsröret.

### Bild T

- a Öppna snäpplåset för skyddsgallret.
- b Lås upp sugröret med skjutreglaget.
- c Dra ut säkerhetsstiftet för motorhuset så långt som möjligt.

## ⚠ VARNING

### Rörelse hos fläkthjulen och komposteringsknivarna

#### Skärskador

Använd skyddshandskar.

Håll fingrarna borta från fläkten och komposteringsknivarna.

- d Ta bort insugningsröret från motorhuset.
5. Ta bort blåsroret.

### Bild U

- a Tryck på blåsrorets frigöringsknapp.
- b Ta bort blåsroret från motorhuset.

## Skötsel och underhåll

### Rengöra maskinen

## ⚠ VARNING

### Okontrollerad start

Risk för personskador

Ta ut batteriet ur apparaten under arbetspauserna och före alla underhålls- och skötselarbeten.

## OBSERVERA

### Felaktig rengöring

Skador på maskinen

Torka av maskinen med en fuktig trasa.

Använd inte lösningsmedelhaltiga rengöringsmedel.

Sänk aldrig ner maskinen i vatten.

Rengör inte apparaten med slang- eller högtrycksvattenstråle.

1. Stäng av maskinen.
2. Ta bort batteripaketet (se kapitel *Ta ut batteripaketet*).
3. Rengör maskinens yta med en mjuk, torr trasa eller en borste.  
**Bild V**

## Ta bort blockering

### Hänvisning

Försök inte ta bort fläkten eller komposteringsknivarna. Om du behöver ta bort komposteringskniven eller fläkten, kontakta då ett auktoriserat servicecenter.

## ⚠ VARNING

### Rörelse hos fläkthjulen och komposteringsknivarna

#### Skärskador

Använd skyddshandskar.

Håll fingrarna borta från fläkten och komposteringsknivarna.

1. Stäng av maskinen.
2. Ta bort batteripaketet, se kapitlet *Ta ut batteripaketet*.
3. Ta av uppsamlingspåsen, se kapitlet *Ta bort uppsamlingspåsen*.
4. Ta bort insugningsröret.

### Bild T

- a Öppna snäpplåset för skyddsgallret.
- b Lås upp sugröret med skjutreglaget.
- c Dra ut säkerhetsstiftet för motorhuset så långt som möjligt.

## ⚠ VARNING

### Rörelse hos fläkthjulen och komposteringsknivarna

#### Skärskador

Använd skyddshandskar.

Håll fingrarna borta från fläkten och komposteringsknivarna.

- d Ta bort insugningsröret från motorhuset.
5. Ta bort blåsroret.  
**Bild U**
    - a Tryck på blåsrorets frigöringsknapp.
    - b Ta bort blåsroret från motorhuset.
  6. Om nödvändigt, ta bort en blockering från rören.
  7. Om nödvändigt, ta bort en blockering från adaptern.
  8. Om nödvändigt, ta bort en blockering från stutsen.
  9. Rengör motorhusets öppningar.

## Hjälp vid störningar

Störningar har ofta enkla orsaker, som du kan åtgärda på egen hand med hjälp av översikten nedan. I tveksamma fall eller vid störningar som inte anges här, kontakta auktoriserad kundtjänst.

Med stigande ålder kommer batteripaketets kapacitet att reduceras även vid bra hantering och full drifttid kommer då inte längre att uppnås vid full laddning. Detta är inte ett fel.

Fel	Orsak	Åtgärd
Maskinen startar inte	Batteripaketet är felaktigt insatt.	● Skjut in batteripaketet i fästet tills du hör att det hakar i.
	Batteripaket är tomt.	● Ladda upp batteripaketet.
	Batteripaketet är defekt.	● Byt ut batteripaketet.
	Säkerhetsbrytaren utlöstes inte under montering.	1. Skruva fast fästskruven på skyddsgallret igen. 2. Dra åt fästskruven för skyddsgallret tills ett klickande ljud hörs. Säkerhetsbrytaren har utlösts.

Fel	Orsak	Åtgärd
Maskinen stannar under drift	Batteriet är överhettat	● Avbryt arbetet och vänta tills batteritemperaturen ligger inom normalområdet igen.
	Motorn är överhettad	● Avbryt arbetet och låt motorn svalna.

## Garanti

I respektive land gäller de garantivillkor som publicerats av våra auktoriserade distributörer. Eventuella fel på maskinen repareras utan kostnad inom garantifristen, under förutsättning att det orsakats av ett material- eller tillverkningsfel. I frågor som gäller garantin ska du vända dig med kvitto till inköpsstället eller närmaste, auktoriserad kundtjänst.

(Se baksidan för adress)

## Tekniska data

		BLV 36-240
<b>Effektdata maskin</b>		
Märkspänning	V	36
Genomsnittlig lufthastighet batteri blåsmaskin	km/h	225 +/- 10 %
Maximal teoretisk lufthastighet batteri blåsmaskin	km/h	275 +/- 10 %
Genomsnittlig lufthastighet batteri sugmaskin	km/h	172 +/- 10 %
Maximal teoretisk lufthastighet batteri sugmaskin	km/h	208 +/- 10 %
Kompostförhållande		10:1
Volymers uppsamlingssäck	l	45
<b>Mått och vikter</b>		
Vikt (utan batteripaket)	kg	4,7
Längd x bredd x höjd	mm	1290 x 230 x 449
<b>Fastställda värden enligt EN 50636-2-100</b>		
Ljudtrycksnivå $L_{pA}$ Trådlös blås/vakuu	dB(A)	88,6
Ljudtrycksnivå $L_{pA}$ Trådlös sug	dB(A)	88,9
Osäkerhet $K_{pA}$	dB(A)	3
Ljudeffektsnivå $L_{WA}$ + Osäkerhet $K_{WA}$	dB(A)	104
Totalt vibrationsvärde trådlös blås/vakuu	$m/s^2$	3,2
Totalt vibrationsvärde trådlös sug	$m/s^2$	4,1
Osäkerhet K	$m/s^2$	1,5

Med förbehåll för tekniska ändringar.

## Vibrationsvärde

### ⚠ VARNING

Det angivna vibrationsvärdet mättes med en standard-mätmetod och får användas för jämförelse av maskinerna.

Det angivna vibrationsvärdet får användas i en preliminär bedömning av belastningen.

Beroende på hur maskinen används kan vibrationerna under den aktuella användningen av maskinen avvika från totalvärdet.

**Maskiner med ett hand-arm vibrationsvärde > 2,5 m/s<sup>2</sup> (se kapitel Tekniska data i bruksanvisningen)**

- ⚠ **FÖRSIKTIGHET** • Kontinuerlig användning av maskinen i flera timmar kan leda till domningar.
- Bär varma handskar för att skydda händerna.
  - Ta regelbundna arbetspauser.

## EU-försäkringen om överensstämmelse

Härmed förklarar vi att nedan angiven maskin genom sin utformning och konstruktionstyp samt i det utförande som marknadsförs av oss uppfyller gällande grundläggande säkerhets- och hälsokrav i EU-direktivet. Denna försäkringen upphör att gälla om maskinen ändras utan att detta har godkänts av oss.

Produkt: Batteri sugblås  
Typ: 1.444-17x.x

### Gällande EU-direktiv

2006/42/EG (+2009/127/EG)  
2014/30/EU  
2000/14/EG (+2005/88/EG)  
2011/65/EU

### Tillämpade harmoniserade standarder

EN 60335-1:2012+A11:2014+A13:2017  
EN 50636-2-100:2014  
EN 55014-1: 2017  
EN 55014-2: 2015  
EN 50581: 2012

### Tillämpad konformitetsbedömningsprocedur

2000/14/EG och ändrat genom 2005/88/EG: Bilaga V

### Ljudeffektsnivå dB(A)

Uppmätt: 102,3  
Garanterad: 104

Undertecknarna agerar på uppdrag av och med ledningens godkännande.



H. Jenner  
Chairman of the Board of Management



S. Reiser  
Director Regulatory Affairs & Certification

Dokumentationsbefullmäktigad:

S. Reiser  
Alfred Kärcher SE & Co. KG  
Alfred-Kärcher-Str. 28 - 40  
D-71364 Winnenden (Germany)  
Tfn: +49 7195 14-0  
Fax: +49 7195 14-2212  
Winnenden, 2018-09-01

## Sisältö

Yleisiä ohjeita .....	77
Turvallisuusohjeet .....	77
Määräystenmukainen käyttö .....	79
Ympäristönsuojelu .....	79
Lisävarusteet ja varaosat .....	79
Toimituksen sisältö .....	79
Turvallitteet .....	79

Laitteessa olevat symbolit .....	79
Laitekuvasuus .....	79
Asennus .....	80
Käyttö .....	80
Kuljetus ja varastointi .....	81
Hoito ja huolto .....	81
Ohjeet häiriötilanteissa .....	82
Takuu .....	82
Tekniset tiedot .....	82
EU-vaatimustenmukaisuusvakuutus .....	83

## Yleisiä ohjeita



Lue ennen laitteen ensimmäistä käyttöä nämä turvallisuusohjeet, tämä alkuperäinen käyttöohje, akun mukana toimitettavat turvallisuusohjeet ja akun/yleislaturin mukana toimitettava alkuperäinen käyttöohje. Menetelle niiden mukaisesti. Säilytä ohjeet myöhempää käyttöä tai laitteen seuraavaa omistajaa varten. Käyttöohjeiden ohjeiden lisäksi sinun on noudatettava lakimääräisiä yleisiä turvallisuus- ja tapaturmantorjuntamääräyksiä.

## Turvallisuusohjeet

### Vaarallisuusasteet

#### ⚠ VAARA

• Huomautus välittömästi uhkaavasta vaarasta, joka voi aiheuttaa vakavan ruumiinvamman tai johtaa kuolemaan.

#### ⚠ VAROITUS

• Huomautus mahdollisesta vaarallisesta tilanteesta, joka voi aiheuttaa vakavan ruumiinvamman tai voi johtaa kuolemaan.

#### ⚠ VARO

• Huomautus mahdollisesta vaarallisesta tilanteesta, joka voi aiheuttaa vähäisiä vammoja.

#### HUOMIO

• Huomautus mahdollisesta vaarallisesta tilanteesta, joka voi aiheuttaa aineellisia vahinkoja.

### Yleiset turvallisuusohjeet

⚠ **VAARA** • Huolimaton työskentely voi aiheuttaa vakavia vammoja. Älä käytä laitetta huumeiden, alkoholin tai lääkkeiden vaikutuksen alaisena tai kun olet väsynyt.

⚠ **VAROITUS** • Lue kaikki turvallisuus- ja käyttöohjeet. Turvallisuus- ja käyttöohjeiden noudattamatta jättäminen saattaa johtaa sähköiskuihin ja/tai vakaviin loukkaantumisiin. Säilytä kaikki turvallisuus- ja käyttöohjeet myöhempää käyttöä varten. • Tätä laitetta eivät saa käyttää henkilöt, joiden ruumiilliset, aistimelliset tai henkiset kyvyt ovat rajoittuneita, eivätkä henkilöt, jotka eivät ole perehtyneet näihin ohjeisiin. Paikallisissa määräyksissä saatetaan rajoittaa käyttäjän ikää. • Varmista, että kaikki suojalaitteet ja kahvat on kiinnitetty asianmukaisesti ja turvallisesti ja että ne ovat hyvässä kunnossa. • Varmista ennen käyttöä, että laite, kaikki säätimet ja turvalaitteet toimivat kunnolla. • Älä koskaan käytä laitetta, jos kädensijassa oleva päälle/pois-kytkin ei kytkeydy päälle tai pois asianmukaisesti. • Tarkista kotelo vaurioiden varalta ennen jokaista käyttöä. • Kun vaihdat loppuunkuluneita tai vaurioituneita osia, vaihda koko sarja kerralla tasapainon säilyttämiseksi. • Pidä lapset ja sivulliset loitolla työskentely-

alueelta, kun käytät laitetta. • Varmista, että tuuletusaukot ovat puhtaat kaikista kerääntymistä. • Ilmavirta voi puhaltaa esineitä huomattavan matkan päähän. Tutki huolellisesti ennen laitteen käyttöä, onko työalueella esineitä, kuten kiviä, särkynyttä lasia, nauloja tai metalli- tai muita lankoja, ja poista ne alueelta. • Poisheitetyistä materiaalista johtuva loukkaantumisvaara. Älä käytä laitetta kiveytyillä pinoilla tai soralla. • Käytä laitetta vain tukevalla, tasaisella pinnalla ja suositussuunnassa.

⚠ **VARO** • Tutustu huolellisesti käyttöohjeille ja laitteen asianmukaiseen käyttöön. • Käytä täydellisiä kuulonsuojaimia laitetta käyttäessäsi. Laite on erittäin äänekäs ja voi aiheuttaa pysyviä kuulovaurioita, jos et noudata tarkasti altistumista, melun vähentämistä ja kuulonsuojaimia koskevia ohjeita. • Käytä täydellisiä silmäsuojaimia laitetta käyttäessäsi. Valmistaja suosittelee voimakkaasti koko kasvotien suojaimien tai täysin suljettujen suojalasin käyttöä. Normaali silmälasit tai aurinkolasit eivät suojaa sinkoutuville esineille. • Loukkaantumisvaara, jos löysä vaateus, hiukset tai korut imeytyvät laitteen ilmanottoaukkoon. Solmi yli okkapään ulottuvat, pitkät hiukset taakse. • Kun työskentelet tällä laitteella, käytä pitkiä, vahvoja housuja, tucvevia kenkiä ja ihonmötäisiä käsineitä. Älä työskentele paljain jaloin. Älä käytä koruja, sandaaleja tai lyhyitä housuja.

**HUOMIO** • Laitteen käyttäjä on vastuussa onnettomuuksista, joissa on osallisia muita henkilöitä tai näiden omaisuutta.

**Huomautus** • Joillakin alueilla voivat määräykset rajoittaa tämän laitteen käyttöä. Kysy neuvoa paikallisilta viranomaisilta. • Pyydä valtuutettua asiakaspalvelua vaihtamaan laitteeseen vaurioituneiden tai lukukelvottomiksi tulleiden varoituskilpien tilalle uudet. • Irrota lika haravalla ja harjalla ennen akkukäyttöisen imuripuhaltimen käyttöä.

### Turvallinen käyttö

⚠ **VAARA** • Käyttö räjähdysvaarallisilla alueilla on kielletty.

⚠ **VAROITUS** • Säilytä vähintään 15 metrin etäisyys muihin ihmisiin ja eläimiin. Pysäytä laite, jos joku tulee sitä lähemmäksi. • Pidä kasvot ja vartalo kaukana syöttöaukosta. • Varmista, että syöttökammio on tyhjä ennen kuin käynnistät laitteen. • Älä laita käsiäsi tai muita kehon osia syöttökammioon, heittokouruun tai muiden liikkuvien osien lähelle. • Älä käytä laitetta ukkosella. • Näkyvyys työskentelyalueelle täytyy olla esteetön, jotta voit havaita mahdolliset vaarat. Käytä laitetta vain hyvässä valaistuksessa. • Käytä laitetta kävellessä, älä juokse. Älä kulje takaperin. Vältä epänormaalia asentoa. Pidä huoli siitä, että seisot tukevasti ja pysyt tasapainossa. • Älä koskaan käytä laitetta, jos suojalaitteet ovat vialliset tai jos turvalaitteita, kuten asennettua roskasäiliötä, ei ole. • Pysäytä laite välittömästi ja tarkista se vaurioiden varalta tai tunnistä tärinänsyy, jos yksikkö on pudonnut, saanut iskun tai tärisee epänormaalisti. Anna valtuutetun huollon korjata vauriot tai vaihtaa laite. • Kytke laite pois päältä välittömästi, jos tapahtuu tapaturma tai ilmenee toimintahäiriö, ja irrota akku. Laitteen saa ottaa uudelleen käyttöön vasta, kun valtuutettu huolto on tarkastanut sen. • Loukkaantumisvaara pyörivien osien läheisyydessä. Sammuta moottori, poista akku ja varmista siitä, että kaikki liikkuvat osat ovat pysähtyneet kokonaan.

• ennen kuin jätät laitteen ilman valvontaa.

- ennen kuin poistat tukokset tai puhdistat putken.
- ennen kuin tarkistat laitteen, kun siihen on osunut vieras esine.
- ennen kuin tarkistat tai huollat laitteen tai työskentelet laitteen parissa.

**VARO** • Samankaltaisten työkalujen käyttö lähiympäristössä lisää kuulovaurioiden riskiä ja vähentää todennäköisyyttä kuulla mahdolliset vaarat, esim. esimerkiksi ihmisten tulo työskentelyalueelle. • Käytä vain valmistajan suosittelemia lisävarusteita ja varaosia, äläkä tee mitään muutoksia laitteeseen.

**Huomautus** • Käytä laitetta vain tarkoitukseen soveltuvissa tiloissa. Noudata myös paikallisia säännöksiä ja määräyksiä. Jos laitetta käytetään aikaisin aamulla tai myöhään illalla, käyttö voi häiritä muita ihmisiä.

#### Akkukäyttöisen puhaltimen turvallinen käyttö

**VARO** • Pölyn hengittämisestä johtuva terveysvaara. Käytä hengityssuojainta, kun työskentelet laitteella. • Kostuta pölyisiä pintoja pölykuorituksen vähentämiseksi. • Älä käytä laitetta avoimen ikkunan lähellä. • Älä koskaan suuntaa puhallussuutinta ihmisiä tai eläimiä kohti.

**HUOMIO** • Laitteen vauriot, jos roskia imeytyy ilmanottoaukkoon. Älä aseta puhallinta irrallisten roskien päälle tai lähelle. • Älä koskaan työnnä esineitä puhaltimen putkiin.

**Huomautus** • Käytä suuttimen jatketta niin, että ilmavirta voi olla lähellä maata ja toimia tehokkaasti.

#### Akkukäyttöisen imurin turvallinen käyttö

**VAROITUS** • Loukkaantumisaava, jos akkukäyttöistä imuripuhallinta käytetään imutilassa vain ylempään imuputken kanssa. Liitä ylempi ja alempi imuputki yhteen ennen ensimmäistä käyttöä. • Loukkaantumisaava lakaisuroskien sinkoutuessa ilmaan. Älä koskaan käytä akkukäyttöistä imuria ilman paikalleen asennettua keräyspussia. Varmista ennen käyttöä, että keräyspussi on hyvässä kunnossa ja täysin suljettu. • Loukkaantumisaava ja vaara laitteen vaurioitumisesta. Älä imuroi laitteella teräviä tai suurempia esineitä, kuten sirpaleita, kiviä, pulloja, tölkkejä tai metallipaloja. • Tulipalo keräyspussissa. Älä imuroi palavia tai hehkuvia esineitä, kuten savukkeita tai tulisijojen tai grillien tuhkaa. • Siipipyörän pyöriessä siipien aiheuttamat vakavat vammat. Pidä kehon osat etäällä pyörievästä osista. Sammuuta moottori ja odota, kunnes siipien terät lopettavat pyörimisen, ennen kuin avaat imurin luukun, kiinnität tai vaihdat putkia tai vaavat tai irrotat keräyspussin. • Sammuta moottori, poista akku ja varmista, että kaikki liikkuvat osat ovat pysähtyneet täysin, ennen kuin poistat tukoksia.

**HUOMIO** • Imuputken tukkeutuminen. Älä pidä imuputkea suoraan lakaistun materiaalin kasassa. Siirrä laitetta imuroitavan materiaalin ulkoreunassa puolelta toiselle. • Pidä moottori korkeammalla kuin imuputken imupää. • Imuaukosta takaisin ulos tulevan materiaalin aiheuttama materiaalin kerääntyminen. Varmista, että virtausalueelle ei kerääntynyt materiaalia.

#### Turvallinen kuljetus ja varastointi

**VAROITUS** • Kytke laite pois päältä, anna sen jäähtyä ja irrota akku ennen laitteen varastointia tai kuljetusta.

**VARO** • Loukkaantumisen ja laitevaurioiden vaara. Varmista laite kuljetuksen ajaksi, jotta se ei liiku tai putoa.

**HUOMIO** • Poista laitteesta kaikki vieraat aineet ennen kuljetusta ja varastointia. • Säilytä laitetta kuivassa ja hyvin tuulettuvassa paikassa lasten ulottumattomissa. Pidä laite erillään syövyttävistä aineista, kuten puutarhakemikaaleista. • Älä säilytä laitetta ulkoalueella.

#### Turvallinen huolto ja hoito

**VAROITUS** • Sammuta moottori, varmista, että kaikki liikkuvat osat ovat täysin pysähtyneet, ja poista akku ennen laitteen tarkastamista, puhdistamista tai huoltoa. • Tämän laitteen huolto- ja kunnossapitotyöt vaativat erityistä huolellisuutta ja osaamista, ja niitä saa suorittaa vain asianmukaisesti pätevä henkilöstö. Vie laite valtuutettuun huoltoliikkeeseen huoltoon varten. • Varmista, että laite on turvallinen, tarkistamalla säännöllisesti pulttien, mutterien ja ruuvien kunnollinen kiinnitys. • Sammuta moottori, poista akku ja varmista, että kaikki liikkuvat osat ovat pysähtyneet täysin, ennen kuin poistat tukoksia.

**VARO** • Käytä vain valmistajan hyväksymiä varaosia, lisävarusteita ja lisäosia. Alkuperäiset varaosat, lisävarusteet ja lisäosat varmistavat laitteen turvallisen ja häiriöttömän käytön.

**HUOMIO** • Puhdista tuote jokaisen käyttökerran jälkeen pehmeällä, kuivalla liinalla.

**Huomautus** • Saat toteuttaa vain tässä käyttöohjeessa kuvatut säädöt ja korjaukset. Ota yhteyttä valtuutettuun asiakaspalveluun muihin korjauksiin liittyvissä asioissa. • Vaurioituneet ja lukukelvottomat tarrat on vaihdettava valtuutetussa huoltoliikkeessä.

#### Jäännösriskit

##### VAROITUS

- Vaikka laitetta käytetään ohjeenmukaisella tavalla, jää silti tiettyjä jäännösriskejä. Laitteen käytön aikana voi esiintyä seuraavia vaaroja:
- Tärinä voi aiheuttaa loukkaantumisia. Käytä jokaiseen työhön oikeaa työkalua ja määrättyjä kahvoja sekä säädä alin vaadittu nopeus.
- Melu voi johtaa kuulovaurioihin. Käytä kuulosuojaimia ja rajoita kuormitusta.
- Jos keräyspussia ei ole kiinnitetty oikein tai se on vaurioitunut, voi puhallusputkesta ilmanpaineen vaikutuksesta tulla ulos esineitä, jotka sinkoutuessaan aiheuttavat vammoja.
- Käytä aina silmäsuojaimia.

#### Riskien pienentäminen

##### VARO

- Laitteen pitkäaikaisessa käytössä voi käsissä syntyä tärinän aiheuttamia verenkiertohäiriöitä. Yleispätevää kestoa laitteen käytölle ei voida määrittää, koska se riippuu monista tekijöistä:
- Henkilökohtainen taipumus heikentyneeseen verenkiertoon (usein kylmät sormet, sormien kihelmöinti)
- Alhainen ympäristön lämpötila. Käytä käsiesi suojaana lämpimiä käsineitä.
- Lujan tarttumisen estämä verenkierto.
- Keskeytymätön käyttö on vahingollisempaa kuin taukojen keskeyttämä käyttö.

Jos käytät laitetta säännöllisesti, pitkäaikaisesti ja sinulla ilmenee toistuvasti oireita, kuten esim. sormien kihelmöintiä, kylmät sormet, sinun tulee kääntyä lääkärin puoleen.

## Määräystenmukainen käyttö

### VAROITUS

Tätä laitetta eivät saa käyttää henkilöt, joiden ruumiilliset, aistimelliset tai henkiset kyvyt ovat rajoittuneita, evätkä henkilöt, jotka eivät ole perehtyneet näihin ohjeisiin.

- Laitte on tarkoitettu vain ulkokäyttöön.
- Laitetta saa käyttää vain kuivissa, hyvin valaistuissa olosuhteissa.
- Laitte on suunniteltu kevyiden roskien, kuten lehtien, ruohon ja muiden puutarhajätteiden, poispuhaltamiseen ja imurointiin.
- Laitetta käytetään roskien ja lehtien imurointiin, piikkomiseen ja keräyspussissa säilyttämiseen.

Kaikki muu käyttö, esimerkiksi veden tai muiden nesteiden imurointi, on kielletty.

## Ympäristönsuojelu



Pakkausmateriaalit ovat kierrätettäviä. Hävitä pakkaukset ympäristöystävällisesti.



Sähkö- ja elektroniikkalaitteet sisältävät arvokkaita kierrätettäviä materiaaleja tai rakenneosia kuten paristoja, akkuja tai öljyjä, jotka väärin käsiteltyinä tai väärin hävitettyinä voivat aiheuttaa mahdollisia vaaroja ihmisten terveydelle ja ympäristölle. Nämä rakenneosat ovat kuitenkin välttämättömiä laitteen asianmukaista käyttöä varten. Tällä symbolilla merkitytjät laitteita ei saa hävittää tavallisena talousjätteenä.

### Sisältöaineita koskevia ohjeita (REACH)

Päivitettyjä tietoja sisältöaineista löytyy osoitteesta: [www.kaercher.com/REACH](http://www.kaercher.com/REACH)

## Lisävarusteet ja varaosat

Käytä vain alkuperäisiä lisävarusteita ja alkuperäisiä varaosia, sillä ne varmistavat laitteen turvallisen ja häiriötöntä käytön.

Tietoja lisävarusteista ja varaosista löytyy osoitteesta [www.kaercher.com](http://www.kaercher.com).

## Toimituksen sisältö

Laitteen toimituksen sisältö on kuvattu pakkauksessa. Tarkasta laitetta pakkauksesta purkaessasi pakkauksen sisällön täydellisyys. Jos lisävarusteita puuttuu tai havaitset kuljetusvahinkoja, ilmoita tästä jälleenmyyjälle.

## Turvalliset

### VARO

#### Puuttuvat tai muutetut turvallisuuttasi varten.

Turvalliset ovat sinun turvallisuuttasi varten. Älä koskaan muuta tai ohita turvallisuuttasi.

### Turvakytin

Turvakytin laukeaa suojaritilän kiinnitysruuvilla. Tämä estää käyttäjää vahingoittamasta itseään puhaltimen pyöriin ja silppuamisteriin, kun imuputki on irrotettu.

## Laitteessa olevat symbolit

	Lue ennen käyttöönottoa käyttöohje ja kaikki turvaohjeet.
	Käytä soveltuvia silmä- ja kuulosuojaimia, kun työskentelet laitteella.
	Älä altista laitetta sateelle tai kosteille olosuhteille.
	Vaara esineiden sinkoutuessa ilmaan. Pidä katsojat kaukana työskentelyalueelta.
	Pyörivät puhaltimen pyörät. Pidä kädet ja jalat kaukana aukoista laitteen käytön aikana.
	Merkinnässä ilmoitettu melutaso on 104 dB.
	Pyörimisnopeudensäädön asettaminen.
	Imuputken liukusäädin. Lukko auki = imuputki on auki, lukko kiinni = imuputki on lukittu.
	Vetäminen: Pikakiinnitin
	Imurointikäyttö
	Puhalluskäyttö

## Laitekuvas

Tässä käyttöohjeessa kuvataan maksimaalinen varustus. Mallista riippuen toimituksen sisällössä on eroja (katso pakkauks).

**Katso kuva kuvitussivuilla**  
**Kuva A**

- ① Ohjauksurullat
- ② Puhallusputken suutin
- ③ Alempi imuputki

- ④ Ylempi imuputki
- ⑤ Akun vapautuspainike
- ⑥ Tyypikilpi
- ⑦ Moottorin kotelo
- ⑧ Moottorin kotelon lukitustappi
- ⑨ Puhallusputken lukituksen avauspainike
- ⑩ Imuputken liukusäädin
- ⑪ Kantohihnan lenkki
- ⑫ Suojasäleikön pikalukitus
- ⑬ Suojasäleikön kiinnitysruuvi
- ⑭ Suojasäleikkö
- ⑮ Etummainen kädensija
- ⑯ Kierrosluvun säätö
- ⑰ Takimmainen kädensija
- ⑱ Laitekytkin
- ⑲ Puhallus-/imutilan valitsin
- ⑳ Liitäntä
- ㉑ Ylempi puhallusputki
- ㉒ Alempi puhallusputki
- ㉓ Keräysspussin sovitin
- ㉔ Keräysspussi
- ㉕ \*Battery Power 36V -akkupaketti
- ㉖ \*Battery Power 36V -pikalaturi
- ㉗ Kantohihna

\* valinnainen

## Akku

Laitetta voidaan käyttää 36 V Kärcher Battery Power -akkupaketti -akulla.

## Asennus

### Puhaltimen/imurin asennus

Seuraavassa kuvataan koko puhallus- ja imulaitteen kokoaminen. Jos laitetta aiotaan käyttää vain puhaltimena tai imurina, vastaavat vaiheet ohitetaan kokoamisen aikana.

1. Kiinnitä puhallusputken suutin alempaan puhallusputkeen.  
**Kuva B**
2. Paina vipu alas ja lukitse puhallusputki haluttuun asentoon ohjausrullien sovittimeen.  
**Kuva C**
3. Kiinnitä alempi puhallusputki ylempään puhallusputkeen.  
**Kuva D**
4. Kiinnitä puhallusputki moottorin koteloon. Puhallusputken vapautuspainikkeen täytyy lukittua kuuluvasti napsahtaen.  
**Kuva E**

### VAROITUS

**Puhaltimen pyörien ja silppuamisterien liike**

*Viiltohaavat*

*Käytä suojakäsineitä.*

*Pidä sormesi etäällä puhaltimesta ja silppuamisteristä.*

5. Jos imuputkea ei asenneta, suojaritilä on asennettava. Asenna suojaritilä tarvittaessa.

#### Kuva F

- a Aseta suojaritilä moottorin kotelon aukon päälle.
  - b Ruuvaa suojaritilän kiinnitysruuvia, kunnes se lukittuu kuuluvasti napsahtaen.
- Turvakytkin on laennnut.

6. Lukitse alempi imuputki ylempään imuputkeen.

#### Huomautus

*Ylempää ja alempaa imuputkea ei voida enää irrottaa toisistaan.*

#### Kuva G

7. Avaa suojaritilä.

#### Kuva H

- a Ruuvaa suojaritilän kiinnitysruuvi auki.
- b Käännä suojaritilä auki.

8. Lukitse imuputki moottorin koteloon.

#### Kuva I

- a Vedä moottorin kotelon lukitustappi ulos niin pitkälle kuin mahdollista.
- b Aseta imuputki moottorin koteloon.
- c Asenna moottorin kotelon lukitustappi ja tarkista, että se on oikein paikoillaan kiinnityslaitteessa.

9. Lukitse imuputki liukusäätimellä.

#### Kuva J

10. Kiinnitä suojaritilä imuputkeen.

#### Kuva K

- a Käännä suojaritilä imuputken päälle.
- b Aseta jousisalvan sanko suojaritilän sovittimeen.
- c Paina jousisalpa alas.

11. Asenna keräysspussi, katso luku *Keräysspussin asennus*.

## Keräysspussin asennus

Halutusta käytötavasta riippuen keräysspussi voidaan kiinnittää joko imuputken silmukkaan tai puhallusputken silmukkaan.

1. Asenna keräysspussi.

#### Kuva L

- a Vedä keräysspussi ja sovitin istukan päälle.
- b Napsauta sovitin paikalleen.
- c Ripusta keräysspussin lenkki imuputken silmukkaan tai, jos laitetta käytetään ilman imuputkea, puhallusputken silmukkaan.

## Kantohihnan ripustaminen

1. Kiinnitä kantohihna kahvan silmukkaan varmistaen, että pikakiinnitin on aina ulottuvilla.

#### Kuva M

## Käyttö

### VAROITUS

**Loukkaantumisaava, jos laite on koottu puutteellisesti**

*Käytä laitetta ainoastaan, jos se on kokonaan koottu ja toimintakelpoinen.*

### VARO

**Ympäriinsä sinkoilevien esineiden aiheuttama loukkaantumisaava**

*Käytä kaikissa laitteen parissa tehtävissä töissä suojalaseja ja asianmukaisia suojakäsineitä.*

## Käyttöelementit

Akkukäyttöisessä imuripuhaltimessa on seuraavat käyttöelementit:

- Pyörimisnopeuden säätövipu ilmavirran nopeuden portaattonta säätämistä varten.



- Valintavipu puhallus- ja imutilan valitsemista varten.
- Liukusäädin imuputken lukitsemiseen / lukituksen avaamiseen, jolla imuputken voi joko yhdistää moottorin koteloon tai erottaa moottorin kotelosta.
- Puhallusputken vapautuspainike, jolla puhallusputken voi erottaa moottorin kotelosta.

### Akun asettaminen paikalleen

#### **HUOMIO**

##### **Likaiset koskettimet**

Vaurioita laitteessa ja akussa

Tarkasta ennen käyttöä, onko akun kiinnityskohdassa ja koskettimissa likaa, ja tarvittaessa puhdista ne.

##### **Kuva N**

1. Työnnä akku kiinnityskohtaan, kunnes se lukittuu kuuluvasti.

### Laitteen kytkeminen päälle (imutila)

#### **VARO**

**Sinkoilevien osien aiheuttama loukkaantumisvaara ja melun aiheuttamat kuulovauriot**

Käytä aina silmä- ja kuulosuojaimia.

#### **VAROITUS**

**Hallinnan menettämisestä johtuva loukkaantumisvaara**

Pitele laitetta aina kaksin käsin kahvoista.

1. Aseta akku paikalleen, katso luku *Akun asettaminen paikalleen*.
2. Ota laite käyttöön.

##### **Kuva O**

- a Aseta valintavipu imutilaan.
- b Paina laitekytkintä. Laitte käynnistyy.
- c Säädä ilmavirran voimakkuus pyörimisnopeuden säätimellä.

### Laitteen kytkeminen päälle (puhallustila)

#### **VARO**

**Sinkoilevien osien aiheuttama loukkaantumisvaara ja melun aiheuttamat kuulovauriot**

Käytä aina silmä- ja kuulosuojaimia.

#### **VAROITUS**

**Hallinnan menettämisestä johtuva loukkaantumisvaara**

Pitele laitetta aina kaksin käsin kahvoista.

1. Aseta akku paikalleen, katso luku *Akun asettaminen paikalleen*.
2. Ota laite käyttöön.

##### **Kuva P**

- a Aseta valintavipu puhallustilaan.
- b Paina laitekytkintä. Laitte käynnistyy.
- c Säädä ilmavirran voimakkuus pyörimisnopeuden säätimellä.

### Keräyspussin irrottaminen

#### **VAROITUS**

**Puhaltimen pyörien ja silppuamisterien liike**

*Viiltohaavat*

Käytä suojakäsineitä.

Pidä sormesi etäällä puhaltimesta ja silppuamisteristä.

1. Kytke laite pois päältä.
2. Poista akku, katso luku *Akun poistaminen*.
3. Poista keräyspussi.

##### **Kuva Q**

- a Ota keräyspussin lenkki silmukasta.
- b Paina sovitin alas.
- c Vedä keräyspussi irti istukasta.

### Keräyspussin tyhjentäminen

#### **VAROITUS**

**Puhaltimen pyörien ja silppuamisterien liike**

*Viiltohaavat*

Käytä suojakäsineitä.

Pidä sormesi etäällä puhaltimesta ja silppuamisteristä.

1. Kytke laite pois päältä.
2. Poista akku, katso luku *Akun poistaminen*.
3. Poista keräyspussi, katso luku *Keräyspussin irrottaminen*.
4. Avaa keräyspussin vetoketju ja tyhjennä sisältö.

##### **Kuva R**

### Akun poistaminen

#### **Huomautus**

Poista akku laitteesta, kun et tarvitse laitetta pidempään aikaan, ja varmista, ettei laitetta voida käyttää luvattomasti.

1. Vedä akun avauspainiketta akun suuntaan.
- Kuva S**
2. Paina akun avauspainiketta avataksesi akun lukituksen.
  3. Ota akku laitteesta.

### Käytön lopettaminen

1. Poista akku laitteesta (katso luku *Akun poistaminen*).
2. Puhdista laite (katso luku *Laitteen puhdistus*).

### Kuljetus ja varastointi

1. Kytke laite pois päältä.
2. Poista akku, katso luku *Akun poistaminen*.
3. Poista keräyspussi, katso luku *Keräyspussin irrottaminen*.
4. Irrota imuputki.

##### **Kuva T**

- a Avaa suojaritilän jousisalpa.
- b Avaa imuputken lukitus liukusäätimellä.
- c Vedä moottorin kotelon lukitustappi ulos niin pitkälle kuin mahdollista.

#### **VAROITUS**

**Puhaltimen pyörien ja silppuamisterien liike**

*Viiltohaavat*

Käytä suojakäsineitä.

Pidä sormesi etäällä puhaltimesta ja silppuamisteristä.

d Irrota imuputki moottorin kotelosta.

5. Irrota puhallusputki.

##### **Kuva U**

- a Paina puhallusputken vapautuspainiketta.
- b Irrota puhallusputki moottorin kotelosta.

### Hoito ja huolto

#### Laitteen puhdistus

#### **VAROITUS**

**Tahaton käynnistyminen**

*Loukkaantumisvaara*

Ota akku pois laitteesta taukojen ajaksi sekä ennen huolto- ja hoitotöitä.

#### **HUOMIO**

**Epäasianmukainen puhdistaminen**

*Laitteen vaurioituminen*

Puhdista laite kostealla liinalla.

Älä käytä liuotinpitoisia puhdistusaineita.

Älä upota laitetta veteen.

Älä puhdista laitetta suihkuttamalla letkulla tai suurpainisella vedellä.

1. Kytke laite pois päältä.
  2. Poista akku (katso luku *Akun poistaminen*).
  3. Puhdista laitteen pinta pehmeällä, kuivalla liinalla tai harjalla.
- Kuva V**

### Tukoksen poistaminen

#### Huomautus

Älä missään tapauksessa yritä poistaa puhallinta tai silppuamisterää. Jos silppuamisterät tai puhallin on poistettava, ota yhteys valtuutettuun huoltoliikkeeseen.

#### VAROITUS

##### Puhaltimen pyörien ja silppuamisterien liike

###### Viiltohaavat

Käytä suojakäsineitä.

Pidä sormesi etäällä puhaltimesta ja silppuamisteristä.

1. Kytke laite pois päältä.
2. Poista akku, katso luku *Akun poistaminen*.
3. Poista keräysspussi, katso luku *Keräysspussin irrottaminen*.

4. Irrota imuputki.

#### Kuva T

- a Avaa suojaritilän jousisalpa.
- b Avaa imuputken lukitus liukusäätimellä.
- c Vedä moottorin kotelon lukitustappi ulos niin pitkälle kuin mahdollista.

#### VAROITUS

##### Puhaltimen pyörien ja silppuamisterien liike

###### Viiltohaavat

Käytä suojakäsineitä.

Pidä sormesi etäällä puhaltimesta ja silppuamisteristä.

- d Irrota imuputki moottorin kotelosta.

5. Irrota puhallusputki.

#### Kuva U

- a Paina puhallusputken vapautuspainiketta.
  - b Irrota puhallusputki moottorin kotelosta.
6. Poista putkien tukos tarvittaessa.
  7. Poista sovittimen tukos tarvittaessa.
  8. Poista istukan tukos tarvittaessa.
  9. Puhdista moottorin kotelon aukot.

## Ohjeet häiriötilanteissa

Häiriöillä on usein yksinkertaisia syitä, jotka voit itse poistaa seuraavan yleiskatsauksen avulla. Ota yhteys valtuutettuun asiakaspalveluun epäselvissä tapauksissa tai jos häiriöitä ei ole tässä mainittu.

Akun vanhetessa sen varauskyky heikkenee, vaikka sitä hoidettaisiin hyvin. Näin ollen täyttä käyntiaikaa ei enää saavuteta edes täyteen ladattuna. Tämä ei ole osoitus viasta.

Virhe	Syy	Korjaus
Laite ei käynnisty	Akkua ei ole asetettu oikein.	● Työnnä akku kiinnityskohtaan, kunnes se lukittuu.
	Akku on tyhjä.	● Lataa akku.
	Akku on viallinen.	● Vaihda akku.
	Turvakytkin ei lauennut kokoamisen aikana.	1. Ruuvaa suojaritilän kiinnitysruuvi uudelleen auki. 2. Kiristä suojaritilän kiinnitysruuvia, kunnes kuuluu napsahtava ääni. Turvakytkin on lauennut.
Laite pysähtyy käytön aikana	Akku on ylikuumentunut	● Keskeytä työskentely ja odota, kunnes akun lämpötila on normaalialueella.
	Moottori on ylikuumentunut	● Keskeytä työskentely ja anna moottorin jäähtyä.

## Takuu

Jokaisessa maassa ovat voimassa vastaavan myyntiyhtiön julkaisemat takuehdot. Korjaamme laitteessa mahdollisesti ilmenevät häiriöt takuuajan kuluessa maksutta, jos häiriöiden syynä ovat olleet materiaali- tai valmistusvirheet. Takuutapauksessa pyydämme ottamaan yhteyttä ostosittien kanssa jälleenmyyjään tai lähimpään valtuutettuun asiakaspalveluun. (Osoite, katso takasivu)

## Tekniset tiedot

	BLV 36-240	
<b>Laitteen tehotiedot</b>		
Nimellisjännite	V	36
Keskimääräinen ilmannonopeus, ak- kukäyttöinen puhallin	km/h	225 +/- 10 %
Suurin teoreettinen ilmannonopeus, akkukäyttöinen puhallin	km/h	275 +/- 10 %
Keskimääräinen ilmannonopeus, ak- kukäyttöinen imuri	km/h	172 +/- 10 %

	BLV 36-240	
Suurin teoreettinen ilmannonopeus, akkukäyttöinen imuri	km/h	208 +/- 10 %
Silppuamissuhde		10:1
Keräysspussin tilavuus	l	45
<b>Mitat ja painot</b>		
Paino (ilman akkupakettia)	kg	4,7
Pituus x leveys x korkeus	mm	1290 x 230 x 449
<b>Määritetyt arvot standardin EN 50636-2-100 mukaan</b>		
Äänenpainetaso L <sub>pA</sub> Akkukäyttöinen puhallin	dB(A)	88,6
Äänenpainetaso L <sub>pA</sub> Akkukäyttöinen imulaite	dB(A)	88,9
Epävarmuus K <sub>pA</sub>	dB(A)	3

		<b>BLV</b> <b>36-240</b>
Äänen tehotaso $L_{WA}$ + epävarmuus $K_{WA}$	dB(A)	104
Akkukäyttöisen puhaltimen koko- naistärinäarvo	$m/s^2$	3,2
Akkukäyttöisen imulaitteen koko- naistärinäarvo	$m/s^2$	4,1
Epävarmuus K	$m/s^2$	1,5

Oikeus teknisiin muutoksiin pidätetään.

### Tärinäarvo

#### ⚠ **VAROITUS**

Ilmoitettu tärinäarvo on mitattu vakiotestillä, ja sitä voidaan käyttää laitteiden vertailemiseen.

Ilmoitettua tärinäarvoa voidaan käyttää kuormituksen alustavassa arvioinnissa.

Laitteen käsittelytavasta riippuen koneen käytöstä aiheutuvat tärinäpäästöt voivat hetkellisesti poiketa ilmoitetusta kokonaisarvosta.

**Laitte käden-käsivarren tärinäarvolla > 2,5 m/s<sup>2</sup> (katso luku Tekniset tiedot käyttöohjeessa)**

⚠ **VARO** • Useiden tuntien ajan jatkunut keskeytyksetön käyttö voi johtaa puutumisoireisiin. • Käytä käsiesi suojana lämpimiä käsineitä. • Pidä säännöllisiä työtaukoja.

### EU-

#### vaatimustenmukaisuusvakuutus

Täten vakuutamme, että jäljempänä kuvattu kone vastaa suunnittelultaan ja rakenteeltaan sekä meidän markkinoille tuomanamme mallina EU-direktiivien olennaisia turvallisuus- ja terveysvaatimuksia. Jos konetta muutetaan ilman meidän hyväksyntäämme, tämän vakuutuksen voimassaolo raukeaa.

Tuote: Akkukäyttöinen imuripuhallin

Tyyppi: 1.444-17x.x

#### Sovellettavat EU-direktiivit

2006/42/EY (+2009/127/EY)

2014/30/EU

2000/14/EY (+2005/88/EY)

2011/65/EU

#### Sovelletut yhdenmukaistetut standardit

EN 60335-1:2012+A11:2014+A13:2017

EN 50636-2-100:2014

EN 55014-1: 2017

EN 55014-2: 2015

EN 50581: 2012

#### Sovellettu vaatimustenmukaisuuden arviointimenetelmä

2000/14/EY ja muutettu: 2005/88/EY: liite V

#### Äänen tehotaso dB(A)

Mitattu:102,3

Taattu:104

Allekirjoittaneet toimivat yrityksen johdon puolesta ja valtuuttamina.



H. Jenner

Chairman of the Board of Management



S. Reiser

Director Regulatory Affairs & Certification

Dokumentointivastaava:

S. Reiser

Alfred Kärcher SE & Co. KG

Alfred-Kärcher-Str. 28 - 40

71364 Winnenden (Germany)

Puh.: +49 7195 14-0

Faksi: +49 7195 14-2212

Winnenden, 1.9.2018

### Περιεχόμενα

Γενικές υποδείξεις .....	83
Υποδείξεις ασφαλείας .....	83
Προβλεπόμενη χρήση .....	86
Προστασία του περιβάλλοντος .....	86
Παρελκόμενα και ανταλλακτικά .....	86
Παραδοτός εξοπλισμός .....	86
Συστήματα ασφαλείας .....	86
Σύμβολα επάνω στη συσκευή .....	86
Περιγραφή συσκευής .....	87
Συναρμολόγηση .....	87
Χειρισμός .....	88
Μεταφορά και αποθήκευση .....	89
Φροντίδα και συντήρηση .....	89
Αντιμετώπιση βλαβών .....	90
Εγγύηση .....	90
Τεχνικά στοιχεία .....	90
Δήλωση συμμόρφωσης ΕΕ .....	90

### Γενικές υποδείξεις



Πριν από την πρώτη χρήση της συσκευής διαβάστε αυτές τις υποδείξεις ασφαλείας, αυτό εδώ το πρωτότυπο οδηγιών χρήσης, τις συνημμένες υποδείξεις ασφαλείας των μπαταριών καθώς και το συνημμένο πρωτότυπο οδηγιών χρήσης για τις μπαταρίες και τον φορτιστή. Εφαρμόζετε αυτές τις οδηγίες. Φυλάξτε τα εγχειρίδια για μεταγενέστερη χρήση ή για τον επόμενο ιδιοκτήτη. Εκτός από τις υποδείξεις στο εγχειρίδιο χρήσης πρέπει να τηρείτε και τους ισχύοντες γενικούς κανονισμούς ασφαλείας και πρόληψης ατυχημάτων.

### Υποδείξεις ασφαλείας

#### Διαβαθμίσεις κινδύνων

#### ⚠ **KINΔYΝΟΣ**

• Υπόδειξη άμεσου κινδύνου, ο οποίος οδηγεί σε σοβαρούς τραυματισμούς ή θάνατο.

#### ⚠ **ΠΡΟΕΙΔΟΠΟΙΗΣΗ**

• Υπόδειξη πιθανώς επικίνδυνης κατάστασης, η οποία μπορεί να οδηγήσει σε σοβαρούς τραυματισμούς ή θάνατο.

#### ⚠ **ΠΡΟΣΟΧΗ**

• Υπόδειξη πιθανώς επικίνδυνης κατάστασης, η οποία μπορεί να οδηγήσει σε ελαφρείς τραυματισμούς.

#### **ΠΡΟΣΟΧΗ**

• Υπόδειξη πιθανώς επικίνδυνης κατάστασης, η οποία μπορεί να οδηγήσει σε υλικές ζημιές.

### Γενικές υποδείξεις ασφαλείας

⚠ **KINΔYΝΟΣ** • Σοβαροί τραυματισμοί λόγω ελλιπούς συγκέντρωσης κατά την εργασία. Μην χρησιμοποιείτε τη συσκευή εάν είστε υπό την επίδραση ναρκωτικών ουσιών, αλκοόλ ή φαρμάκων ούτε αν είστε κουρασμένοι.

## Ασφαλής λειτουργία

**Δ ΠΡΟΕΙΔΟΠΟΙΗΣΗ** • Διαβάξτε όλες τις υποδείξεις ασφαλείας και τις οδηγίες. Η παράλειψη τήρησης των υποδείξεων ασφαλείας και των οδηγιών μπορεί να έχει ως αποτέλεσμα ηλεκτροπληξία και σοβαρούς τραυματισμούς. **Φυλάσσετε όλες τις υποδείξεις ασφαλείας και τις οδηγίες για μελλοντική χρήση.** • Αυτή η συσκευή δεν επιτρέπεται να χρησιμοποιείται από παιδιά ή από ενήλικες με περιορισμένες σωματικές, αισθητηριακές ή νοητικές ικανότητες καθώς ούτε και από άτομα που δεν γνωρίζουν αυτές τις οδηγίες. Τοπικές διατάξεις μπορούν να μειώσουν την ηλικία του χειριστή. • Βεβαιωθείτε ότι όλες οι διατάξεις ασφαλείας και οι λαβές είναι σωστά και με ασφάλεια στερεωμένες και είναι σε καλή κατάσταση. • Πριν τη λειτουργία, βεβαιωθείτε ότι η συσκευή, όλα τα στοιχεία χειρισμού και οι προστατευτικές διατάξεις λειτουργούν σωστά. • Ποτέ μην χειρίζεστε τη συσκευή, αν ο διακόπτης ON/ OFF στη λαβή δεν ενεργοποιείται ή απενεργοποιείται σωστά. • Πριν από κάθε χρήση ελέγχετε το περιβλήμα για τυχόν ζημιές. • Αντικαθιστάτε φθαρμένα ή κατεστραμμένα μέρη σε σει για να διατηρείται η ομοιομορφία. • Κατά τη διάρκεια της χρήσης του εργαλείου κρατάτε τα παιδιά και τα άλλα άτομα μακριά από την περιοχή εργασίας. • Τα ανοιγματα εξαερισμού πρέπει να είναι ελεύθερα από εναποθέσεις. • Από το ρεύμα αέρα τα αντικείμενα μπορούν να πετάνονται σε μεγάλη απόσταση. Πριν από τη χρήση ελέγξτε προσεκτικά την περιοχή εργασίας για αντικείμενα όπως πέτρες, σπασιμένα γυαλιά, καρφιά, σύρματα ή σπάγκους και αφαιρέστε τα. • Κίνδυνος τραυματισμού εξαιτίας εκτινασσομένων υλικών. Μην χρησιμοποιείτε τη συσκευή σε πλακόστρωτες επιφάνειες ή σε χαλικά. • Λειτουργείτε τη συσκευή μόνο σε σταθερή και επίπεδη επιφάνεια και στη συνιστώμενη θέση.

**Δ ΠΡΟΣΟΧΗ** • Εξοικειωθείτε με τα χειριστήρια και τη σωστή χρήση της συσκευής. • Κατά τη χρήση της συσκευής φοράτε γυαλιά. Η συσκευή είναι εξαιρετικά θορυβώδης και μπορεί να προκληθεί μόνιμη βλάβη της ακοής εάν δεν τηρείτε αυστηρά τις οδηγίες σχετικά με την έκθεση, τη μείωση του θορύβου και την προστασία της ακοής. • Κατά τη χρήση της συσκευής φοράτε προστατευτικά γυαλιά. Ο κατασκευαστής συστήνει να φοράτε οπωσδήποτε πλήρη μάσκα προσώπου ή πλήρως κλειστά γυαλιά. Τα κανονικά γυαλιά ή τα γυαλιά ηλίου δεν θα σας προστατεύσουν από τα αντικείμενα που εκσφενδονίζονται. • Κίνδυνος τραυματισμού αν φορδιά ρούχα, μακριά μαλλιά ή κοσμήματα πιαστούν στην είσοδο αέρα της συσκευής. Δένετε τα μακριά μαλλιά πάνω από το ύψος των ώμων. • Κατά την εργασία με το εργαλείο να φοράτε βαρύ, μακρύ παντελόνι, σωστά υποδήματα και εφαρμοστά γάντια. Μην εργάζεστε ξυπόλυτοι. Μην φοράτε κοσμήματα, πέδιλα ούτε κοντά παντελόνια.

**ΠΡΟΣΟΧΗ** • Ο χειριστής της συσκευής είναι υπεύθυνος για ατυχήματα σε άλλα άτομα ή στην ιδιοκτησία τους.

**Υπόδειξη** • Σε μερικές χώρες μπορεί να υπάρχουν κανονισμοί που περιορίζουν τη χρήση αυτής της συσκευής. Ενημερωθείτε σχετικά από τις κατά τόπον αρμόδιες υπηρεσίες. • Οι χαλασμένες και οι δυσανάγνωστες προειδοποιητικές πινακίδες στη συσκευή πρέπει να αντικαθίστανται από εξουσιοδοτημένα καταστήματα. • Πριν από τη χρήση του φυσητήρα/σκούπας μπαταρίας, αποκολλήστε τις ακαθαρσίες με σπαστικό και σκούπα.

**Δ ΚΙΝΔΥΝΟΣ** • Απαγορεύεται η λειτουργία σε περιοχές, όπου υφίσταται κίνδυνος έκρηξης.

**Δ ΠΡΟΕΙΔΟΠΟΙΗΣΗ** • Κρατάτε απόσταση τουλάχιστον 15 m από άτομα και ζώα. Σταματήστε τη συσκευή αν κάποιος πλησιάσει πιο κοντά. • Κρατήστε το πρόσωπο και το σώμα μακριά από το ανοιγμα τροφοδοσίας. • Πριν ξεκινήσετε τη μηχανή βεβαιωθείτε ότι ο θάλαμος τροφοδοσίας είναι κενός. • Μην κρατάτε τα χέρια σας ή άλλα μέρη του σώματος στο θάλαμο τροφοδοσίας, στον αγωγό εξαγωγής ή κοντά σε άλλα κινούμενα μέρη. • Όταν υπάρχει κίνδυνος κεραυνού μην χρησιμοποιείτε τη συσκευή. • Χρειάζεται καλή θέαση της περιοχής εργασίας για να ανιχνεύετε πιθανούς κινδύνους. Χρησιμοποιείτε τη συσκευή μόνο με καλό φωτισμό. • Κατά την εργασία με τη συσκευή μην τρέχετε αλλά μόνο να περπατάτε. Μην βαδίζετε προς τα πίσω. Αποφεύγετε αφύσικες στάσεις του σώματος, φροντίστε να στηρίζετε στέρεα με ασφάλεια και να έχετε πάντα ισορροπία. • Ποτέ μην χρησιμοποιείτε τη συσκευή με ελαττωματικές διατάξεις προστασίας ή χωρίς διατάξεις ασφαλείας, όπως π.χ. τοποθετημένο συλλέκτη υλικών σάρωσης. • Αν η συσκευή πέσει κάτω, χτυπήσει ή δονείται ασυνήθιστα, σταματήστε την αμέσως και ελέγξτε για ζημιές ή εντοπίστε την αιτία των κραδασμών. Δώστε τη συσκευή για επισκευή σε εξουσιοδοτημένο κατάστημα ή αντικαταστήστε τη συσκευή. • Σε περίπτωση ατυχήματος ή δυσλειτουργίας ατύχημα απενεργοποιήστε αμέσως τη συσκευή και αφαιρέστε τις μπαταρίες. Η συσκευή επιτρέπεται να θεθεί πάλι σε λειτουργία αφού ελεγχθεί από εξουσιοδοτημένο κατάστημα σέρβις. • Κίνδυνος τραυματισμού από περιστρεφόμενα εξαρτήματα. Απενεργοποιήστε τον κινητήρα, αφαιρέστε τις μπαταρίες και βεβαιωθείτε ότι όλα τα κινούμενα μέρη είναι εντελώς ακίνητα: • Πριν αφηστείτε τη συσκευή χωρίς επιτήρηση. • Πριν ξεβουλώσετε ή καθαρίσετε το σωλήνα. • Πριν ελέγξετε τη συσκευή αν έχει χτυπηθεί από ξένο αντικείμενο. • Πριν ελέγξετε τη συσκευή, κάνετε συντήρηση ή εργασίες στη συσκευή.

**Δ ΠΡΟΣΟΧΗ** • Η λειτουργία παρόμοιων εργαλείων στον περιβάλλοντα χώρο αυξάνει τον κίνδυνο βλάβης της ακοής και την πιθανότητα να μην αντιληφθείτε πιθανούς κινδύνους, π.χ. άτομα που εισέρχονται στον χώρο εργασίας σας. • Μην κάνετε αλλαγές στη συσκευή και να χρησιμοποιείτε μόνο εξαρτήματα και ανταλλακτικά που συνιστώνται από τον κατασκευαστή.

**Υπόδειξη** • Η συσκευή επιτρέπεται να λειτουργεί μόνο τις επιτρεπόμενες ώρες. Τηρείτε σχετικά τους τοπικούς κανονισμούς και νόμους. Από τη λειτουργία χωρίς το πρωί ή αργά το βράδυ, ενδέχεται να ενοχλούνται άλλα άτομα.

## Ασφαλής λειτουργία φυσητήρα μπαταρίας

**Δ ΠΡΟΣΟΧΗ** • Κίνδυνος για την υγεία λόγω εισπνοής σκόνης. Κατά την εργασία με τη συσκευή να φοράτε αναπνευστική μάσκα. • Βρέξτε τις σκονισμένες επιφάνειες ώστε να μειώσετε την ποσότητα σκόνης. • Μην λειτουργείτε τη συσκευή κοντά σε ανοικτά παράθυρα. • Μην στρέφετε ποτέ το ακροφύσιο προς ανθρώπους ή ζώα.

**ΠΡΟΣΟΧΗ** • Ζημιές στη συσκευή όταν στην είσοδο αέρα αναρροφούνται υλικά σάρωσης. Μην τοποθετείτε τον φυσητήρα πάνω ή κοντά σε ελεύθερα υλικά

σάρωσης. • Ποτέ μην εισάγετε αντικείμενα στους σωλήνες φυστήρα.

**Υπόδειξη** • Χρησιμοποιήστε την προέκταση του ακροφυσίου έτσι ώστε το ρεύμα αέρα να βρίσκεται κοντά στο έδαφος και να λειτουργεί αποτελεσματικά.

#### Ασφαλής λειτουργία της ηλεκτρικής σκούπας μπαταρίας

**⚠ ΠΡΟΕΙΔΟΠΟΙΗΣΗ** • Κίνδυνος τραυματισμού εάν ο φυστήρας/σκούπα μπαταρίας χρησιμοποιείται στη λειτουργία αναρρόφησης μόνο με τον πάνω σωλήνα αναρρόφησης. Πριν από την πρώτη χρήση πρέπει να συνδέσετε μεταξύ τους τον πάνω και τον κάτω σωλήνα αναρρόφησης. • Κίνδυνος τραυματισμού από εκτινασόμενα υλικά σάρωσης. Ποτέ μην χρησιμοποιείτε την σκούπα μπαταρίας χωρίς τον σάκο συλλογής. Πριν από τη λειτουργία, βεβαιωθείτε πως ο σάκος συλλογής είναι σε καλή κατάσταση και έχει κλείσει τελείως. • Κίνδυνος τραυματισμού και ζημιάς στη συσκευή. Με τη συσκευή μην κάνετε αναρρόφηση αιχμηρών ή μεγάλων αντικειμένων, π.χ. θραύσματα, πέτρες, μπουκάλια, κονσέρβες ή μεταλλικά κομμάτια. • Φωτιά στον σάκο συλλογής. Μην κάνετε αναρρόφησης φλεγόμενων ή πυρακτωμένων αντικειμένων π.χ. τσιγάρα, στάχτες από τζάκια ή ψησιέρες. • Σοβαροί τραυματισμοί από τα περιστρεφόμενα πτερύγια ανεμιστήρα. Κρατήστε τα μέλη του σώματος μακριά από τα περιστρεφόμενα μέρη. Απενεργοποιήστε τον κινητήρα και περιμένετε να σταματήσει η περιστροφή των λεπίδων πριν ανοίξετε τη θυρίδα αναρρόφησης, πριν τοποθετήσετε ή αλλάξετε σωλήνες και πριν ανοίξετε ή αφαιρέσετε τον σάκο συλλογής. • Πριν αφαιρέσετε φρακαρισμένα αντικείμενα απενεργοποιήστε τον κινητήρα, αφαιρέστε τις μπαταρίες και βεβαιωθείτε ότι όλα τα κινούμενα μέρη είναι εντελώς ακίνητα.

**ΠΡΟΣΟΧΗ** • Φράξιμο του σωλήνα αναρρόφησης. Μην κρατάτε τον σωλήνα αναρρόφησης απευθείας μέσα στον σωρό σκουπιδιών. Ξεκινώντας από την εξωτερική πλευρά του σωρού μετακινήστε τη συσκευή από τη μια μεριά στην άλλη. • Κρατήστε τον κινητήρα πιο ψηλά από το άκρο εισόδου του σωλήνα αναρρόφησης. • Συσσώρευση υλικών λόγω εξερχόμενων υλικών πάλι από το άνοιγμα αναρρόφησης. Βεβαιωθείτε ότι δεν συσσωρεύονται υλικά στην περιοχή ροής.

#### Ασφαλής μεταφορά και αποθήκευση

**⚠ ΠΡΟΕΙΔΟΠΟΙΗΣΗ** • Απενεργοποιήστε τη συσκευή, αφήστε την να κρυώσει και αφαιρέστε τις μπαταρίες πριν την αποθήκευση ή τη μεταφορά.

**⚠ ΠΡΟΣΟΧΗ** • Κίνδυνος τραυματισμού και ζημιάς στη συσκευή. Ασφαλίστε τη συσκευή κατά τη μεταφορά από μετακίνηση ή πτώση.

**ΠΡΟΣΟΧΗ** • Αφαιρέστε τυχόν ξένα σώματα από τη συσκευή πριν τη μεταφορά ή αποθήκευστε. • Αποθηκεύστε τη συσκευή σε στεγνό και καλά αεριζόμενο χώρο όπου δεν έχουν πρόσβαση παιδιά. Κρατήστε τη συσκευή μακριά από διαβρωτικές ουσίες, όπως χημικά προϊόντα κήπου. • Μην αποθηκεύετε τη συσκευή σε υπαίθριο χώρο.

#### Ασφαλής συντήρηση και φροντίδα

**⚠ ΠΡΟΕΙΔΟΠΟΙΗΣΗ** • Πριν από την επιθεώρηση, τον καθαρισμό ή τη συντήρηση της συσκευής απενεργοποιήστε τον κινητήρα, βεβαιωθείτε ότι όλα τα κινούμενα μέρη είναι πλήρως σταματημένα και

αφαιρέστε την μπαταρία. • Οι εργασίες σέρβις και συντήρησης σε αυτή τη συσκευή απαιτούν ιδιαίτερη προσοχή και γνώσεις και επιτρέπεται να εκτελούνται μόνο από κατάλληλα εξειδικευμένο προσωπικό. Για συντήρηση πηγαίνετε τη συσκευή σε εξουσιοδοτημένο κατάστημα σέρβις. • Βεβαιωθείτε ότι η συσκευή βρίσκεται σε ασφαλή κατάσταση ελέγχοντας σε τακτά χρονικά διαστήματα ότι οι πείροι, τα παξιμάδια και οι βίδες είναι σφιγμένα. • Πριν αφαιρέσετε φρακαρισμένα αντικείμενα απενεργοποιήστε τον κινητήρα, αφαιρέστε τις μπαταρίες και βεβαιωθείτε ότι όλα τα κινούμενα μέρη είναι εντελώς ακίνητα.

**⚠ ΠΡΟΣΟΧΗ** • Χρησιμοποιείτε μόνο ανταλλακτικά, αξεσουάρ και πρόσθετα εξαρτήματα που έχουν την έγκριση του κατασκευαστή. Τα γνήσια ανταλλακτικά, αξεσουάρ και πρόσθετα εξαρτήματα εγγυώνται την ασφαλή και απρόσκοπτη λειτουργία της συσκευής.

**ΠΡΟΣΟΧΗ** • Μετά από κάθε χρήση καθαρίστε το προϊόν με μαλακό, στεγνό πανί.

**Υπόδειξη** • Επιτρέπεται να εκτελείτε μόνο τις ρυθμίσεις και επισκευές που περιγράφονται σε αυτό το εγχειρίδιο λειτουργίας. Για πρόσθετες επισκευές επικοινωνήστε με τα εξουσιοδοτημένα καταστήματα. • Για αντικατάσταση των χαλασμένων ή δυσανάγκαστων αυτοκόλλητων ετικετών απευθυνθείτε σε ένα εξουσιοδοτημένο κατάστημα.

#### Λοιποί κίνδυνοι

#### ⚠ ΠΡΟΕΙΔΟΠΟΙΗΣΗ

- Ακόμη και αν η συσκευή χρησιμοποιείται όπως προβλέπεται, παραμένουν κάποιοι μόνιμοι κίνδυνοι. Κατά τη χρήση της συσκευής ενδέχεται να προκληθούν οι ακόλουθοι κίνδυνοι:
- Οι κραδασμοί μπορεί να προξενήσουν τραυματισμούς. Χρησιμοποιήστε το σωστό εργαλείο για κάθε εργασία, χρησιμοποιήστε τις παρεχόμενες λαβές και χρησιμοποιήστε πιο χαμηλή ταχύτητα για τη διεκπεραίωση της εργασίας.
- Ο θόρυβος μπορεί να προκαλέσει βλάβη στην ακοή. Φορέστε ωτοασπίδες και περιορίστε την καταπόνηση.
- Τραυματισμοί από εκσφενδονιζόμενα αντικείμενα που μπορεί να διαφύγουν από τον σωλήνα φυσήματος εάν ο σάκος συλλογής δεν είναι σωστά στερεωμένος ή αν έχει ζημιά.
- Φοράτε πάντα προστατευτικά γυαλιά.

#### Μείωση του κινδύνου

#### ⚠ ΠΡΟΣΟΧΗ

- Η χρήση του εργαλείου για μεγάλο χρονικό διάστημα ενδέχεται λόγω των κραδασμών να προκαλέσει στα χέρια διαταραχές κυκλοφορίας αίματος. Δεν μπορεί να καθορισθεί διάρκεια χρησιμοποίησης με γενική ισχύ, διότι αυτή εξαρτάται από πολλούς παράγοντες:
  - Ατομική προδιάθεση για διαταραχή κυκλοφορίας αίματος (συχνά κρύα χέρια, μούδιασμα δακτύλων)
  - Χαμηλή θερμοκρασία περιβάλλοντος. Για προστασία των χεριών φοράτε ζεστά γάντια.
  - Το σφίξιμο της λαβής εμποδίζει την καλή κυκλοφορία του αίματος.
  - Η αδιάκοπη λειτουργία έχει πιο βλαβερές συνέπειες απ' ό,τι η λειτουργία με διαλείμματα.
- Κατά την τακτική, πολώρη χρήση του εργαλείου και εφόσον εκδηλώνονται επανειλημμένα συμπτώματα

όπως π.χ. μούδιασμα δακτύλων, κρία χέρια, συνιστάται να συμβουλευτείτε έναν γιατρό.

## Προβλεπόμενη χρήση

### ⚠ ΠΡΟΕΙΔΟΠΟΙΗΣΗ

Αυτή η συσκευή δεν επιτρέπεται να χρησιμοποιείται από παιδιά ή από ενήλικες με περιορισμένες σωματικές, αισθητηριακές ή νοητικές ικανότητες καθώς ούτε και από άτομα που δεν γνωρίζουν αυτές τις οδηγίες.

- Η συσκευή προορίζεται για χρήση σε υπαίθριο χώρο.
- Η συσκευή επιτρέπεται να χρησιμοποιείται μόνο σε ξηρό, καλά φωτισμένο περιβάλλον.
- Η συσκευή έχει σχεδιαστεί για να απομακρύνει με αέρα και να αναρροφά ελαφρά υλικά σάρωσης όπως φύλλα, χόρτα και άλλα απορρίμματα κήπων.
- Η συσκευή χρησιμεύει για να αναρροφά ακαθαρσίες και φύλλα, να τα τεμαχίζει και να τα αποθηκεύει στη σκαούλα συλλογής.

Δεν επιτρέπεται καμία άλλη χρήση, π.χ. η αναρρόφηση νερού ή άλλων υγρών.

## Προστασία του περιβάλλοντος



Τα υλικά συσκευασίας είναι ανακυκλώσιμα.

Απορρίψτε τις συσκευασίες με περιβαλλοντικά ορθό τρόπο.



Οι ηλεκτρικές και ηλεκτρονικές συσκευές περιέχουν πολύτιμα ανακυκλώσιμα υλικά και, συχνά, εξαρτήματα όπως μπαταρίες απλής, επαναφορτιζόμενες ή λάδια, τα οποία σε περίπτωση λανθασμένης χρήσης ή απόρριψης μπορούν να θέσουν σε κίνδυνο την ανθρώπινη υγεία και το περιβάλλον. Ωστόσο, αυτά τα συστατικά είναι απαραίτητα για τη σωστή λειτουργία της συσκευής. Οι συσκευές που φέρουν αυτό το σύμβολο δεν επιτρέπεται να απορρίπτονται μαζί με τα οικιακά απορρίμματα.

### Υποδείξεις σχετικά με συστατικά (REACH)

Ενημερωμένες πληροφορίες σχετικά με τα συστατικά είναι διαθέσιμες στη διεύθυνση: [www.kaercher.com/REACH](http://www.kaercher.com/REACH)

## Παρελκόμενα και ανταλλακτικά

Χρησιμοποιείτε μόνο γνήσια παρελκόμενα και γνήσια ανταλλακτικά, καθώς αυτά εγγυώνται την ασφαλή και απρόσκοπτη λειτουργία της συσκευής. Πληροφορίες σχετικά με τα παρελκόμενα και τα ανταλλακτικά θα βρείτε στη διεύθυνση [www.kaercher.com](http://www.kaercher.com).

## Παραδοτέος εξοπλισμός

Ο παραδοτέος εξοπλισμός της συσκευής απεικονίζεται επάνω στη συσκευασία. Κατά την αφαίρεση από τη συσκευασία ελέγξτε την πληρότητα των περιεχομένων. Σε περίπτωση που λείπουν παρελκόμενα ή έχουν προκληθεί ζημιές κατά τη μεταφορά, ενημερώστε τον προμηθευτή σας.

## Συστήματα ασφαλείας

### ⚠ ΠΡΟΣΟΧΗ

**Ελλιπή ή τροποποιημένα συστήματα ασφαλείας**

Τα συστήματα ασφαλείας χρησιμεύουν για την προστασία σας.

Ποτέ μην τροποποιείτε και μη παρακάμπτετε τα συστήματα ασφαλείας.

## Διακόπτης ασφαλείας

Ο διακόπτης ασφαλείας ενεργοποιείται από τη βίδα στερέωσης στο προστατευτικό πλέγμα. Αυτό εμποδίζει τον χρήστη να τραυματιστεί στα πτερύγια ανεμιστήρα και στα μαχαίρια όταν έχει αφαιρεθεί ο σωλήνας αναρρόφησης.

## Σύμβολα επάνω στη συσκευή

	Πριν από την έναρξη χρήσης διαβάστε τις οδηγίες χρήσης και όλες τις υποδείξεις ασφαλείας.
	Κατά την εργασία με τη συσκευή να φοράτε κατάλληλα προστατευτικά γυαλιά και ωτοασπίδες.
	Μην εκθέτετε τη συσκευή σε βροχή ή υγρασία.
	Κίνδυνος από εκσφενδονιζόμενα αντικείμενα. Απομακρύνετε τους παρευρισκόμενους από την περιοχή εργασίας.
	Περιστρεφόμενα πτερύγια ανεμιστήρα. Κρατήστε τα χέρια και τα πόδια μακριά από τα ανοίγματα όσο η συσκευή είναι σε λειτουργία.
	Η εγγυημένη στάθμη ηχητικής πίεσης που αναγράφεται στην ετικετα είναι 104 dB.
	Ρύθμιση του ρυθμιστή στροφών.
	Συρόμενος ρυθμιστής σωλήνα αναρρόφησης. Ανοικτό λουκέτο = ο σωλήνας αναρρόφησης είναι ξεκλειδωτός, κλειστό λουκέτο = ο σωλήνας αναρρόφησης είναι κλειδωμένος.
	Τράβηγμα: Ταχυσύνδεσμος
	Λειτουργία αναρρόφησης
	Λειτουργία φυσήματος

## Περιγραφή συσκευής

Σε αυτές τις οδηγίες λειτουργίας περιγράφεται ο μέγιστος δυνατός εξοπλισμός. Στο παραδοτέο υλικό υπάρχουν διαφορές ανάλογα με το μοντέλο (ανατρέξτε στη συσκευασία).

**Εικόνα βλ. τις σελίδες εικόνων  
Εικόνα Α**

- ① Τροχοί οδήγησης
- ② Ακροφύσιο σωλήνα φυσήματος
- ③ Κάτω σωλήνας αναρρόφησης
- ④ Πάνω σωλήνας αναρρόφησης
- ⑤ Πλήκτρο απασφάλισης μπαταριών
- ⑥ Πινακίδα τύπου
- ⑦ Περίβλημα κινητήρα
- ⑧ Πείρος ασφάλισης περιβλήματος κινητήρα
- ⑨ Πλήκτρο απασφάλισης σωλήνα φυσήματος
- ⑩ Συρόμενος ρυθμιστής σωλήνα αναρρόφησης
- ⑪ Οπή για τον μάντα μεταφοράς
- ⑫ Ασφάλεια ελατηρίου προστατευτικού πλέγματος
- ⑬ Βίδα στερέωσης προστατευτικού πλέγματος
- ⑭ Προστατευτικό πλέγμα
- ⑮ Εμπρόσθια χειρολαβή
- ⑯ Ρύθμιση στρωφών
- ⑰ Οπίσθια χειρολαβή
- ⑱ Διακόπτης συσκευής
- ⑲ Διακόπτης επιλογής φυσήματος / αναρρόφησης
- ⑳ Στόμιο
- ㉑ Πάνω σωλήνας φυσήματος
- ㉒ Κάτω σωλήνας φυσήματος
- ㉓ Προσαρμογέας σάκου συλλογής
- ㉔ Σάκος συλλογής
- ㉕ \*Μπαταρία Battery Power 36V
- ㉖ \*Ταχυφοριστής Battery Power 36V
- ㉗ Ιμάντας μεταφοράς

\* Προαιρετικά

### Συστοίχια μπαταριών

Η συσκευή μπορεί να λειτουργήσει με συστοίχια μπαταριών 36 V Kärcher Battery Power.

## Συναρμολόγηση

### Συναρμολόγηση συσκευής φυσήματος / αναρρόφησης

Παρακάτω περιγράφεται η συναρμολόγηση της πλήρους συσκευής φυσήματος και αναρρόφησης. Εάν η συσκευή πρόκειται να λειτουργήσει συσκευή φυσήματος ή αναρρόφησης, τα αντίστοιχα βήματα παραλείπονται κατά τη συναρμολόγηση.

1. Συνδέστε το ακροφύσιο του σωλήνα φυσήματος στον κάτω σωλήνα φυσήματος.

**Εικόνα Β**

2. Πιέστε τον μοχλό προς τα κάτω και ασφαλίστε τον σωλήνα φυσήματος στην επιθυμητή θέση στον προσαρμογέα των τροχών οδήγησης.  
**Εικόνα C**
3. Στερεώστε τον κάτω σωλήνα φυσήματος στον πάνω σωλήνα φυσήματος.  
**Εικόνα D**
4. Στερεώστε τον σωλήνα φυσήτρια στο περίβλημα του κινητήρα. Το πλήκτρο απασφάλισης του σωλήνα φυσήματος πρέπει να κουμπώσει με χαρακτηριστικό ήχο.  
**Εικόνα E**

## ⚠ ΠΡΟΕΙΔΟΠΟΙΗΣΗ

### Κίνηση των περιυγίων ανεμιστήρα και των μαχαιριών

*Τραυμασιμός από κόψιμο*

*Φορέστε προστατευτικά γάντια.*

*Κρατήστε τα δάχτυλά σας μακριά από τον ανεμιστήρα και τα μαχαιρία.*

5. Εάν δεν είναι απαραίτητη η τοποθέτηση του σωλήνα αναρρόφησης, πρέπει να τοποθετηθεί το προστατευτικό πλέγμα. Εάν είναι απαραίτητο, τοποθετήστε το προστατευτικό πλέγμα.

### Εικόνα F

- a Τοποθετήστε το προστατευτικό πλέγμα στο άνοιγμα του περιβλήματος του κινητήρα.
  - b Βιδώστε τη βίδα στερέωσης στο προστατευτικό πλέγμα μέχρι να ακουστεί ένα κλικ.  
Ο διακόπτης ασφαλείας ενεργοποιήθηκε.
6. Τοποθετήστε τον κάτω σωλήνα αναρρόφησης στον πάνω σωλήνα.

### Υπόδειξη

*Ο πάνω και ο κάτω σωλήνας αναρρόφησης δεν μπορούν πλέον να αποσυνδεθούν ο ένας από τον άλλο.*

### Εικόνα G

7. Ανοίξτε το προστατευτικό πλέγμα.  
**Εικόνα H**
  - a Βιδώστε τη βίδα στερέωσης στο προστατευτικό πλέγμα.
  - b Ανασηκώστε το προστατευτικό πλέγμα.
8. Στερεώστε τον σωλήνα αναρρόφησης στο περίβλημα του κινητήρα.  
**Εικόνα I**
  - a Τραβήξτε τον πείρο ασφαλείας του περιβλήματος κινητήρα όσο πιο έξω γίνεται.
  - b Τοποθετήστε τον σωλήνα αναρρόφησης στο περίβλημα του κινητήρα.
  - c Τοποθετήστε τον πείρο ασφάλισης του περιβλήματος κινητήρα και βεβαιωθείτε ότι εφαρμόζει σωστά στον μηχανισμό συγκράτησης.
9. Ασφαλίστε τον σωλήνα αναρρόφησης με τον συρόμενο ρυθμιστή.

### Εικόνα J

10. Στερεώστε το προστατευτικό πλέγμα στον σωλήνα αναρρόφησης.  
**Εικόνα K**
  - a Αναδιπλώστε το προστατευτικό πλέγμα στον σωλήνα αναρρόφησης.
  - b Τοποθετήστε το κλιπ της ασφαλείας ελατηρίου στον προσαρμογέα του προστατευτικού πλέγματος.
  - c Πιέστε την ασφάλεια ελατηρίου προς τα κάτω.
11. Τοποθετήστε τον σάκο συλλογής, βλ. κεφάλαιο *Τοποθέτηση σάκου συλλογής*.

## Τοποθέτηση σάκου συλλογής

Ανάλογα με τον επιθυμητό τρόπο λειτουργίας, ο σάκος μπορεί είτε να αγκιστρωθεί στην οπή στον σωλήνα αναρρόφησης ή στην οπή στον σωλήνα φυστήρα.

1. Τοποθετήστε τον σάκο συλλογής.

### Εικόνα L

- Τραβήξτε τον σάκο συλλογής από τον προσαρμογέα πάνω από το στόμιο.
- Ο προσαρμογέας πρέπει να ασφαλιστεί στη θέση του.
- Αγκιστρώστε τη γλώσσα του σάκου συλλογής στην οπή στον σωλήνα αναρρόφησης ή, στην περίπτωση λειτουργίας χωρίς σωλήνα αναρρόφησης, στην οπή του σωλήνα φυστήρατος.

## Ανάρτηση ιμάντα μεταφοράς

1. Αγκιστρώστε τον ιμάντα στην οπή στη λαβή, διασφαλίζοντας ταυτόχρονα πως ο ταχυσύνδεσμος είναι προσβάσιμος ανά πάσα στιγμή.

### Εικόνα M

## Χειρισμός

### ⚠ ΠΡΟΕΙΔΟΠΟΙΗΣΗ

**Κίνδυνος τραυματισμού εξαιτίας όχι πλήρως συναρμολογημένης συσκευής**

Χρησιμοποιείτε τη συσκευή μόνο εφόσον έχει συναρμολογηθεί πλήρως και λειτουργεί άψογα.

### ⚠ ΠΡΟΣΟΧΗ

**Κίνδυνος τραυματισμού από εκσφενδονιζόμενα αντικείμενα**

Σε όλες τις εργασίες στη συσκευή να φοράτε προστατευτικά γυαλιά και κατάλληλα προστατευτικά γάντια.

## Στοιχεία χειρισμού

Ο φυστήρας/σκούπα μπαταρίας έχει τα ακόλουθα στοιχεία χειρισμού:

- Έναν μοχλό ρύθμισης στροφών για την αδιαβάθητη ρύθμιση της ταχύτητας της ροής αέρα.
- Έναν μοχλό επιλογής για εναλλαγή μεταξύ των λειτουργιών φυσήματος και αναρρόφησης.
- Έναν σφύρο ρυθμιστή για ασφάλιση / απασφάλιση του σωλήνα αναρρόφησης, για τη σύνδεση του σωλήνα αναρρόφησης στο περιβλημά του κινητήρα ή για την αποσύνδεση από αυτό.
- Ένα κουμπί απασφάλισης για την αποσύνδεση του σωλήνα φυσήματος από το περιβλημά του κινητήρα.

## Τοποθέτηση μπαταριών

### ΠΡΟΣΟΧΗ

**Λερμμένες επαφές**

Ζημιές στη συσκευή και την μπαταρία

Πριν από τη χρήση ελέγξτε την υποδοχή της μπαταρίας και τις επαφές για ρύπους και, εάν είναι απαραίτητο, καθαρίστε τις.

### Εικόνα N

1. Σπρώξτε την μπαταρία στην υποδοχή, ώσπου να κλειδώσει με έναν ήχο.

## Ενεργοποίηση συσκευής (λειτουργία αναρρόφησης)

### ⚠ ΠΡΟΣΟΧΗ

**Κίνδυνος τραυματισμού από εκσφενδονιζόμενα αντικείμενα και βλάβης της ακοής λόγω θορύβου**

Πάντα να φοράτε προστατευτικά γυαλιά και ωτοασπίδες.

### ⚠ ΠΡΟΕΙΔΟΠΟΙΗΣΗ

**Κίνδυνος τραυματισμού λόγω απώλειας ελέγχου**

Κρατάτε πάντα τη συσκευή και με τα δύο χέρια από τις προβλεπόμενες λαβές.

1. Τοποθετήστε την μπαταρία, βλ. κεφάλαιο *Τοποθέτηση μπαταριών*.

2. Θέστε σε λειτουργία τη συσκευή.

### Εικόνα O

- Ρυθμίστε τον μοχλό επιλογής στη λειτουργία αναρρόφησης.
- Πιέστε τον διακόπτη της συσκευής. Η συσκευή αρχίζει να λειτουργεί.
- Με τον ρυθμιστή στροφών ρυθμίστε την ένταση του ρεύματος αέρα.

## Ενεργοποίηση συσκευής (λειτουργία φυστήρα)

### ⚠ ΠΡΟΣΟΧΗ

**Κίνδυνος τραυματισμού από εκσφενδονιζόμενα αντικείμενα και βλάβης της ακοής λόγω θορύβου**

Πάντα να φοράτε προστατευτικά γυαλιά και ωτοασπίδες.

### ⚠ ΠΡΟΕΙΔΟΠΟΙΗΣΗ

**Κίνδυνος τραυματισμού λόγω απώλειας ελέγχου**

Κρατάτε πάντα τη συσκευή και με τα δύο χέρια από τις προβλεπόμενες λαβές.

1. Τοποθετήστε την μπαταρία, βλ. κεφάλαιο *Τοποθέτηση μπαταριών*.

2. Θέστε σε λειτουργία τη συσκευή.

### Εικόνα P

- Ρυθμίστε τον μοχλό επιλογής στη λειτουργία φυστήρα.
- Πιέστε τον διακόπτη της συσκευής. Η συσκευή αρχίζει να λειτουργεί.
- Με τον ρυθμιστή στροφών ρυθμίστε την ένταση του ρεύματος αέρα.

## Αφαίρεση σάκου συλλογής

### ⚠ ΠΡΟΕΙΔΟΠΟΙΗΣΗ

**Κίνηση των πτερυγίων ανεμιστήρα και των μαχαιριών**

Τραυματισμός από κόψιμο

Φορέστε προστατευτικά γάντια.

Κρατήστε τα δάχτυλά σας μακριά από τον ανεμιστήρα και τα μαχαιρία.

1. Απενεργοποιήστε τη συσκευή.

2. Αφαιρέστε την μπαταρία, βλ. κεφάλαιο *Αφαίρεση μπαταρίας*.

3. Αφαιρέστε τον σάκο.

### Εικόνα Q

- Βγάλτε τη γλώσσα του σάκου από την οπή.
- Πιέστε τον προσαρμογέα προς τα κάτω.
- Τραβήξτε το σάκο συλλογής από το στόμιο.

## Εκκένωση σάκου συλλογής

### ⚠ ΠΡΟΕΙΔΟΠΟΙΗΣΗ

**Κίνηση των πτερυγίων ανεμιστήρα και των μαχαιριών**

Τραυματισμός από κόψιμο

Φορέστε προστατευτικά γάντια.

Κρατήστε τα δάχτυλά σας μακριά από τον ανεμιστήρα και τα μαχαιρία.

1. Απενεργοποιήστε τη συσκευή.

2. Αφαιρέστε την μπαταρία, βλ. κεφάλαιο *Αφαίρεση μπαταρίας*.

3. Αφαιρέστε τον σάκο συλλογής, βλ. κεφάλαιο *Αφαίρεση σάκου συλλογής*.



4. Ανοίξτε το φερμουάρ του σάκου και αδειάστε το περιεχόμενο.

**Εικόνα R**

### Αφαίρεση μπαταρίας

#### Υπόδειξη

Σε περίπτωση μη χρήσης για μεγάλα διαστήματα αφαιρέστε την μπαταρία από τη συσκευή και προστατέψτε την από αναρρόδια χρήση.

1. Τραβήξτε το πλήκτρο απασφάλισης της μπαταρίας στην κατεύθυνση της μπαταρίας.

**Εικόνα S**

2. Για να απασφαλίσετε την μπαταρία πιέστε το πλήκτρο απασφάλισης.
3. Αφαιρέστε την μπαταρία από τη συσκευή.

### Τερματισμός λειτουργίας

1. Αφαιρέστε την μπαταρία από τη συσκευή (βλ. κεφάλαιο *Αφαίρεση μπαταρίας*).
2. Καθαρίστε τη συσκευή (βλ. κεφάλαιο *Καθαρισμός συσκευής*).

### Μεταφορά και αποθήκευση

1. Απενεργοποιήστε τη συσκευή.
2. Αφαιρέστε την μπαταρία, βλ. κεφάλαιο *Αφαίρεση μπαταρίας*.
3. Αφαιρέστε τον σάκο συλλογής, βλ. κεφάλαιο *Αφαίρεση σάκου συλλογής*.
4. Λύστε τον σωλήνα αναρρόφησης.

**Εικόνα T**

- a Ανοίξτε την ασφάλεια ελατηρίου του προστατευτικού πλέγματος.
- b Απασφαλίστε τον σωλήνα αναρρόφησης από τον συρόμενο ρυθμιστή.
- c Τραβήξτε τον πείρο ασφαλείας του περιβλήματος κινητήρα όσο πιο έξω γίνεται.

#### ⚠ ΠΡΟΕΙΔΟΠΟΙΗΣΗ

**Κίνηση των περυγίων ανεμιστήρα και των μαχαιριών**

Τραυματισμός από κόψιμο

Φορέστε προστατευτικά γάντια.

Κρατήστε τα δάχτυλά σας μακριά από τον ανεμιστήρα και τα μαχαιρία.

- d Αφαιρέστε τον σωλήνα αναρρόφησης από το περίβλημα του κινητήρα.
5. Αποσυναρμολογήστε τον σωλήνα φυσητήρα.

**Εικόνα U**

- a Πιέστε το πλήκτρο απασφάλισης του σωλήνα φυσητήρα.
- b Αφαιρέστε τον σωλήνα φυσητήρα από το περίβλημα του κινητήρα.

### Φροντίδα και συντήρηση

#### Καθαρισμός συσκευής

#### ⚠ ΠΡΟΕΙΔΟΠΟΙΗΣΗ

**Ανεξέλεγκτη λειτουργία**

Κίνδυνος τραυματισμού

Κατά τα διαλείμματα και πριν από κάθε εργασία συντήρησης και επισκευής αφαιρείτε την μπαταρία από τη συσκευή.

#### ΠΡΟΣΟΧΗ

**Λανθασμένος καθαρισμός**

Ζημιές στη συσκευή

Καθαρίζετε τη συσκευή με βρεγμένο πανί.

Μην χρησιμοποιείτε καθαριστικά που περιέχουν διαλυτικό.

Μη βυθίζετε τη συσκευή μέσα σε νερό.

Μην καθαρίζετε τη συσκευή με σωλήνα νερού ή με δέσμη νερού υψηλής πίεσης.

1. Απενεργοποιήστε τη συσκευή.
2. Αφαιρέστε την μπαταρία (βλ. κεφάλαιο *Αφαίρεση μπαταρίας*).
3. Καθαρίστε την επιφάνεια της συσκευής με ένα μαλακό, στεγνό πανί ή με μια βούρτσα.

**Εικόνα V**

### Ξεβούλωμα

#### Υπόδειξη

Σε καμία περίπτωση μην προσπαθήσετε να αφαιρέσετε τον ανεμιστήρα ή τα μαχαιρία. Εάν απαιτείται η αφαίρεση των μαχαιριών ή του ανεμιστήρα, επικοινωνήστε με ένα εξουσιοδοτημένο κατάστημα σέρβις.

#### ⚠ ΠΡΟΕΙΔΟΠΟΙΗΣΗ

**Κίνηση των περυγίων ανεμιστήρα και των μαχαιριών**

Τραυματισμός από κόψιμο

Φορέστε προστατευτικά γάντια.

Κρατήστε τα δάχτυλά σας μακριά από τον ανεμιστήρα και τα μαχαιρία.

1. Απενεργοποιήστε τη συσκευή.
2. Αφαιρέστε την μπαταρία, βλ. κεφάλαιο *Αφαίρεση μπαταρίας*.
3. Αφαιρέστε τον σάκο συλλογής, βλ. κεφάλαιο *Αφαίρεση σάκου συλλογής*.
4. Λύστε τον σωλήνα αναρρόφησης.

**Εικόνα T**

- a Ανοίξτε την ασφάλεια ελατηρίου του προστατευτικού πλέγματος.
- b Απασφαλίστε τον σωλήνα αναρρόφησης από τον συρόμενο ρυθμιστή.
- c Τραβήξτε τον πείρο ασφαλείας του περιβλήματος κινητήρα όσο πιο έξω γίνεται.

#### ⚠ ΠΡΟΕΙΔΟΠΟΙΗΣΗ

**Κίνηση των περυγίων ανεμιστήρα και των μαχαιριών**

Τραυματισμός από κόψιμο

Φορέστε προστατευτικά γάντια.

Κρατήστε τα δάχτυλά σας μακριά από τον ανεμιστήρα και τα μαχαιρία.

- d Αφαιρέστε τον σωλήνα αναρρόφησης από το περίβλημα του κινητήρα.

5. Αποσυναρμολογήστε τον σωλήνα φυσητήρα.

**Εικόνα U**

- a Πιέστε το πλήκτρο απασφάλισης του σωλήνα φυσητήρα.
  - b Αφαιρέστε τον σωλήνα φυσητήρα από το περίβλημα του κινητήρα.
6. Εάν είναι απαραίτητο, ελευθερώστε τους σωλήνες.
  7. Εάν είναι απαραίτητο, ελευθερώστε τον προσαρμογέα.
  8. Εάν είναι απαραίτητο, ελευθερώστε το στόμιο.
  9. Καθαρίστε τα ανοίγματα του περιβλήματος του κινητήρα.

## Αντιμετώπιση βλαβών

Οι βλάβες οφείλονται συχνά σε ασήμαντες αιτίες, τις οποίες μπορείτε να αντιμετωπίσετε μόνοι σας με τη βοήθεια του παρακάτω πίνακα. Σε περίπτωση αμφιβολίας ή σε περίπτωση βλάβης που δεν αναγράφεται εδώ μπορείτε να απευθύνεστε σε εξουσιοδοτημένο κατάστημα.

Με την αύξηση της ηλικίας, η απόδοση της συστοιχίας μπαταριών θα μειωθεί ακόμη και με πολύ καλή προσοχή, έτσι ώστε, ακόμα και όταν φορτίζεται πλήρως, ο πλήρης χρόνος λειτουργίας δεν έχει ακόμα επιτευχθεί. Αυτό δεν αποτελεί ελάττωμα.

Σφάλμα	Αιτία	Αντιμετώπιση
<b>Η συσκευή δεν τίθεται σε λειτουργία</b>	Οι μπαταρίες δεν έχουν τοποθετηθεί σωστά.	● Σπρώξτε τις μπαταρίες στην υποδοχή, ώσπου να κουμπώσουν.
	Οι μπαταρίες είναι άδειες.	● Φορτίστε τις μπαταρίες.
	Οι μπαταρίες είναι χαλασμένες.	● Αντικαταστήστε τις μπαταρίες.
	Ο διακόπτης ασφαλείας δεν ενεργοποιήθηκε κατά τη συναρμολόγηση.	1. Βιδώστε ξανά τη βίδα στερέωσης στο προστατευτικό πλέγμα. 2. Σφίξτε τη βίδα στερέωσης στο προστατευτικό πλέγμα μέχρι να ακουστεί ο χαρακτηριστικός ήχος. Ο διακόπτης ασφαλείας ενεργοποιήθηκε.
<b>Η συσκευή σταματά κατά τη διάρκεια της λειτουργίας</b>	Η μπαταρία υπερθερμάνθηκε	● Περιμένετε, μέχρι η θερμοκρασία της μπαταρίας να πέσει σε επιτρεπτές τιμές.
	Ο κινητήρας υπερθερμάνθηκε	● Διακόψτε την εργασία και αφήστε το μοτέρ να κρυώσει.

## Εγγύηση

Σε κάθε χώρα ισχύουν οι όροι εγγύησης οι οποίοι εκδίδονται από την αρμόδια εταιρεία διανομής μας. Τυχόν βλάβες στη συσκευή σας επιδιορθώνονται από εμάς χωρίς χρέωση εντός της προθεσμίας εγγύησης, εφόσον οφείλονται σε σφάλμα υλικού ή κατασκευής. Σε περίπτωση εγγύησης απευθυνθείτε στον προμηθευτή σας ή το πλησιέστερο εξουσιοδοτημένο τμήμα εξυπηρέτησης πελατών, προσκομίζοντας το παραστατικό της αγοράς.  
(για διευκύνσεις βλέπε την πίσω σελίδα)

## Τεχνικά στοιχεία

BLV 36-240		
<b>Στοιχεία ισχύος συσκευής</b>		
Ονομαστική τάση	V	36
Μέση ταχύτητα αέρα φυσητήρα μπαταρίας	km/h	225 +/- 10 %
Μέγιστη θεωρητική ταχύτητα αέρα φυσητήρα μπαταρίας	km/h	275 +/- 10 %
Μέση ταχύτητα αέρα συσκευής αναρρόφησης μπαταρίας	km/h	172 +/- 10 %
Μέγιστη θεωρητική ταχύτητα αέρα συσκευής αναρρόφησης μπαταρίας	km/h	208 +/- 10 %
Αναλογία οργανικής ύλης		10:1
Όγκος σάκου συλλογής	l	45
<b>Διαστάσεις και βάρη</b>		
Βάρος (χωρίς μπαταρίες)	kg	4,7
Μήκος x πλάτος x ύψος	mm	1290 x 230 x 449
<b>Μετρημένες τιμές κατά EN 50636-2-100</b>		
Στάθμη ηχητικής πίεσης L <sub>PA</sub>	dB(A)	88,6
Φυσητήρας μπαταρίας		

BLV  
36-240

Στάθμη ηχητικής πίεσης L <sub>PA</sub> Απορροφητήρας μπαταρίας	dB(A)	88,9
Αβεβαιότητα K <sub>PA</sub>	dB(A)	3
Στάθμη ηχητικής ισχύος L <sub>WA</sub> + Αβεβαιότητα K <sub>WA</sub>	dB(A)	104
Συνολική τιμή κραδασμών φυσητήρα μπαταρίας	m/s <sup>2</sup>	3,2
Συνολική τιμή κραδασμών απορροφητήρα μπαταρίας	m/s <sup>2</sup>	4,1
Αβεβαιότητα K	m/s <sup>2</sup>	1,5

Με την επιφύλαξη τεχνικών αλλαγών.

## Τιμή δονήσεων

### ⚠ ΠΡΟΕΙΔΟΠΟΙΗΣΗ

Η αναγραφόμενη τιμή δονήσεων μετρήθηκε με τυποποιημένη μέθοδο ελέγχου και επιτρέπεται να χρησιμοποιείται για τη σύγκριση των συσκευών. Η αναγραφόμενη τιμή δονήσεων επιτρέπεται να χρησιμοποιείται για προσεγγιστική εκτίμηση της καταπόνησης.  
Ανάλογα με τον τρόπο που χρησιμοποιείται η συσκευή, η πρόκληση δονήσεων σε στιγμιαία χρήση της συσκευής ενδέχεται να αποκλίνει από τη αναγραφόμενη συνολική τιμή.

**Συσκευές με τιμή δονήσεων σε χέρι-βραχίονα > 2,5 m/s<sup>2</sup> (βλ. κεφάλαιο Τεχνικά χαρακτηριστικά στο εγχειρίδιο χρήσης)**

⚠ **ΠΡΟΣΟΧΗ** • Η αδιάκοπη χρήση της συσκευής για πολλές ώρες μπορεί να προκαλέσει αίσθημα μούδιασματος. • Για προστασία των χεριών φοράτε ζεστά γάντια. • Κάνετε τακτικά διαλείμματα από την εργασία.

## Δήλωση συμμόρφωσης ΕΕ

Με το παρόν δηλώνουμε ότι η παρακάτω μηχανή λόγω του σχεδιασμού και του τύπου κατασκευής της καθώς

και στην έκδοση την οποία έχουμε διαθέσει στην αγορά πληροί τις σχετικές βασικές απαιτήσεις για την ασφάλεια και την υγεία των Οδηγών ΕΕ. Σε περίπτωση τροποποίησης της μηχανής που δεν έχει συμφωνηθεί με εμάς, αυτή η δήλωση ακυρώνεται.  
Προϊόν: Φυσητήρας/σκουπτα μπαταρίας  
Τύπος: 1.444-17x.x

**Σχετικές Οδηγίες ΕΕ**  
2006/42/ΕΚ (+2009/127/ΕΚ)  
2014/30/ΕΕ  
2000/14/ΕΚ (+2005/88/ΕΚ)  
2011/65/ΕΕ

**Εφαρμοζόμενα εναρμονισμένα πρότυπα**  
EN 60335-1:2012+A11:2014+A13:2017  
EN 50636-2-100:2014  
EN 55014-1: 2017  
EN 55014-2: 2015  
EN 50581: 2012

**Εφαρμοζόμενη διαδικασία αξιολόγησης συμμόρφωσης**  
2000/14/ΕΚ και τροποποιημένη από 2005/88/ΕΚ:  
Παράρτημα V

**Στάθμη ηχητικής ισχύος dB(A)**

Μετρημένη: 102,3  
Εγγυημένη: 104  
Οι υπογράφοντες ενεργούν κατ' εντολή και με πληρεξούσιο από τη διεύθυνση της εταιρείας.

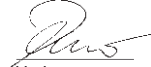

H. Jenner  
Chairman of the Board of Management



S. Reiser  
Director Regulatory Affairs & Certification

Πληρεξούσιος τεκμηρίωσης:  
S. Reiser  
Alfred Kärcher SE & Co. KG  
Alfred-Kärcher-Str. 28 - 40  
71364 Winnenden (Germany)  
Τηλ.: +49 7195 14-0  
Φαξ: +49 7195 14-2212  
Winnenden, 2018/09/01

## İçindekiler

Genel uyarılar.....	91
Γυvenlik bilgileri .....	91
Amaca uygun kullanım .....	93
Çevre koruma .....	93
Aksesuarlar ve yedek parçalar .....	93
Teslimat kapsamı.....	93
Γυvenlik tertibatları .....	93
Cihazdaki simgeler .....	93
Cihaz açıklaması.....	94
Montaj.....	94
Kumanda etme .....	95
Taşıma ve depolama .....	96
Bakım ve koruma .....	96
Arıza durumunda yardım .....	97
Garanti.....	97
Teknik bilgiler.....	97
AB Uygunluk Beyanı .....	97

## Genel uyarılar



Cihazı ilk defa kullanmadan önce bu güvenlik bilgilerini, bu orijinal işletim kılavuzunu, akü paketi ile birlikte teslim edilen güvenlik bilgilerini ve ekteki akü paketi / standart şarj aleti orijinal işletim kılavuzunu okuyun. Bu bilgilere göre hareket edin. Kılavuzları daha sonra tekrar kullanmak ya da cihazın sonraki kullanıcılarına iletmek üzere saklayın.

İşletim kılavuzundaki uyarıların yanında yasa koyucunun belirlediği güvenlik ve kaza önleme yönetmeliklerini dikkate almalısınız.

## Γυvenlik bilgileri

### Tehlike kademeleri

#### ⚠ TEHLIKE

• Ağır bedenseL yaralanmalar ya da ölüme neden olan direkt bir tehlikeye yönelik uyarı.

#### ⚠ UYARI

• Ağır bedenseL yaralanmalar ya da ölüme neden olabilecek olası tehlikeli bir duruma yönelik uyarı.

#### ⚠ TEDBİR

• Hafif yaralanmalara neden olabilecek olası tehlikeli bir duruma yönelik uyarı.

#### DIKKAT

• Maddi hasarlara neden olabilecek olası tehlikeli bir duruma yönelik uyarı.

### Genel güvenlik bilgileri

⚠ **TEHLIKE** • Konsantre olmadan çalışma sonucu ağır yaralanmalar meydana gelebilir. Uyuşturucu, alkol veya ilaç etkisi altındayken veya yorgun olduğunuzda cihazı kullanmayın.

⚠ **UYARI** • Tüm güvenlik bilgilerini ve talimatları okuyun. Güvenlik bilgileri ile talimatlara uyulmaması elektrik çarpmasına ve / veya ağır yaralanmalara neden olabilir. Tüm güvenlik bilgilerini ve talimatları, gelecekte kullanılabilemesi için itinayla muhafaza edin.

• Bu cihaz, çocuklar veya fiziksel, duyuşsal veya zihni sınırlamalara sahip veya bu talimatlara itibar etmeyen kişiler tarafından kullanılamaz. Yerel yönetmelikler cihazı kullanan kişinin yaşını sınırlayabilir. • Tüm koruyucu tertibatların ve tutamakların doğru ve güvenli bir şekilde bağlandığından emin olun. • Çalıştırmadan önce cihazın, tüm kumanda elemanlarının ve güvenlik tertibatlarının düzgün çalıştığından emin olun. • Tutamaktaki açma/kapama şalteri, cihazı düzgün bir şekilde açmıyorsa veya kapatmıyorsa cihazı asla çalıştırmayın.

• Her kullanımdan önce gövdede hasar olup olmadığını kontrol edin. • Dengeyi korumak için aşınmış veya eskişmiş parçaları set halinde deęiştirin. • Cihazı kullanırken çocukları ve dięer kişileri çalışma alanından uzak tutun.

• Havalandırma açıklıklarında kalıntılar olmadığına emin olun. • Nesnelere, hava akımı ile kayda deęer bir mesafeden üflenebilir. Cihazı kullanmadan önce çalışma alanında taş, kırık cam, çivi, tel veya ip gibi cisimler olup olmadığını kontrol edin ve bu nesnelere gidin. • Dışarı atılan malzemeden dolayı yaralanma tehlikesi. Cihazı asfaltlı veya çakıllı zeminde kullanmayın. • Cihazı sadece sağlam, düz bir zeminde ve önerilen pozisyonunda kullanın.

⚠ **TEDBİR** • Kumanda elemanları ve cihazın kumallara uygun kullanımı ile ilgili bilgileri öğrenin. • Cihazı kullanırken tam kapsamlı bir koruyucu kulaklık kullanın.

Cihaz açırı dercede ses çıkarır ve maruz kalma, gürültü azaltma ve işleme koruması hakkındaki talimatlara sıkıca uyulmadığı taktirde kalıcı işleme hasarına neden olabilir. • Cihazı kullanırken tam kapsamlı bir koruyucu gözlük kullanın. Üretici, tam kapsamlı yüz maskesi veya tamamen kapalı koruma gözlüğü takmanızı şiddetle tavsiye eder. Normal gözlük veya güneş gözlüğü sizi savrulan nesnelere korumaz. • Üzerinize tam oturmeyan kıyafet, saç veya takılar cihazın hava girişine çekilmesi halinde yaralanma tehlikesi. Uzun saç omuz seviyesinin üstüne arkadan bağlayın. • Cihaz ile çalışırken uzun paçalı ağır bir pantolon, sağlam bir ayakkabı ve ele iyi tuturan bir eldiven kullanın. Çıplak ayak çalışmayın. Mücevher takmayın, sandalet veya kısa pantolon giymeyin.

**DIKKAT** • Cihazı kullanan kişi başka şahıslarla oluşacak kazalarda ve böylelikle ortaya çıkacak bir maddi hasardan sorumludur.

**Not** • Yönetmelikler, bazı bölgelerde bu cihazın kullanımını kısıtlayabilmektedir. Yerel makamlarınıza danışın. • Cihaz üzerinde hasarlı ve okunamayan uyarı etiketlerini yetkili müşteri hizmetlerine değiştirin. • Şarjlı üfleyciyi/süpürgeyi kullanmadan önce bir tırmık ve süpürge ile kiri giderin.

### Güvenli işletme

**⚠ TEHLİKE** • Patlama tehlikesi bulunan alanlarda işletilmesi yasaktır.

**⚠ UYARI** • İnsan ve hayvanlara 15 metrelik bir asgari mesafe bırakın. Bu alana birisi girerse cihazı durdurun. • Yüzü ve vücudu besleme ağzından uzak tutun.

• Cihazı çalıştırmadan önce besleme haznesinin boş olduğundan emin olun. • Ellerinizi veya diğer uzuvlarınızı besleme haznesinin, atık yuvasının içine sokmayın veya diğer hareketli parçalara yaklaştırmayın. • Yıldırım çarpması tehlikesi varsa, cihazı kullanmayın. • Olası tehlikeleri görebilmek için çalışma alanını önünüzde herhangi bir engel olmadan görebilmelisiniz. Cihazı sadece iyi bir aydınlatma altında kullanın. • Cihaz ile çalışırken hızlı adımlarla değil, yavaş adımlarla yürüyün. Geriye yürümeyin. Normal olmayan bir duruşta kaçının, sabit, güvenli bir konuma geçin ve dengede durun. • Koruyucu tertibatlar arızalı olduğunda veya monte edilmiş atık toplayıcısı gibi güvenlik tertibatları mevcut olduğunda cihazı asla kullanmayın. • Cihazı derhal durdurun ve hasar olup olmadığını kontrol edin veya cihaz yere düşüyse, bir yere çarptıysa ya da anormal şekilde titriyorsa titreşimin nedenini belirleyin. Hasarın yetkili servis tarafından onarılmasını veya cihazın değiştirilmesini sağlayın. • Bir çakma veya arıza durumunda cihazı derhal kapatın ve akü paketini çıkartın. Cihaz, ancak bir yetkili servis tarafından kontrol edildikten sonra tekrar çalıştırılmalıdır. • Dönen parçalarda yaralanma tehlikesi. Aşağıda belirtilen durumlarda motoru durdurun, akü paketini çıkartın ve hareketli tüm parçaların tamamen durduğundan emin olun:

- Cihazı gözetimsiz bırakmadan önce.
- Tıkanmaları gidermeden veya boruyu temizlemeden önce.
- Cihazı bir yabancı cisme çarptıktan sonra kontrol etmeden önce.
- Cihazı kontrol etmeden, bakımını yapmadan veya cihaz üzerinde çalışmadan önce.

**⚠ TEDBİR** • Ortamda benzer araçların işletilmesi, işleme hasar riskini ve örneğin çalışma alanınıza giren kişiler gibi olası tehlikeleri göz ardı etme olasılığını

artırır. • Cihazda herhangi bir değişiklik yapmayın ve sadece üretici tarafından önerilen aksesuarları ve yedek parçaları kullanın.

**Not** • Cihazı sadece uygun zamanlarda çalıştırın. Ayrıca yerel yönetmelikleri ve düzenlemeleri dikkate alın. Sabah erken veya akşam geç saatlerde çalışırken diğer insanlar rahatsız olabilir.

### Şarjlı üfleyci güvenli kullanımı

**⚠ TEDBİR** • Tozun solunması nedeniyle sağlık tehlikesi. Cihaz ile çalışma sırasında solunum maskesi takın. • Toz seviyelerini azaltmak için tozlu yüzeyleri nemlendirin. • Cihazı açık bir pencerenin yakınında çalıştırmayın. • Üfleme ağzını asla insanlara veya hayvanlara doğrultmayın.

**DIKKAT** • Hava girişine atık çekilmesi durumunda cihazda hasar. Üfleyciyi gevşek atıkların üzerine veya yakınına koymayın. • Üfleme borularına asla cisimler sokmayın.

**Not** • Hava akışının zemine yakın olabilmesi ve etkili bir şekilde çalışabilmesi için ağız uzantısını kullanın.

### Şarjlı süpürge güvenli kullanımı

**⚠ UYARI** • Şarjlı üfleyci/süpürge, emme modundayken yalnızca üst emme borusu ile birlikte kullanıldığında yaralanma tehlikesi. İlk kullanımdan önce üst ve alt emme borusunu birbirine bağlamanız gerekir. • Etrafa saçılan atıklardan kaynaklanan yaralanma tehlikesi. Şarjlı süpürgeyi yakalama torbası takılı olmadan asla kullanmayın. Çalıştırmadan önce yakalama torbasının iyi durumda ve tamamen kapalı olduğundan emin olun. • Yaralanma tehlikesi ve cihazda hasarlar. Cihazı kullanarak cam parçaları, taşlar, şişeler, tenekeler kutular veya metal parçalar gibi keskin ve ağızda büyük cisimleri süpürmeyin. • Yakalama torbasında ateş. Sigara, şömine veya mangal külü gibi yanan veya kor halindeki cisimleri çekmeyin. • Dönen çark bıçakları nedeniyle ciddi yaralanmalar. Uzuvları dönen parçalardan uzak tutun. Motoru kapatın ve süpürge kapağını açmadan, boruları takmadan / değiştirmeden veya yakalama torbasını açmadan veya çıkarmadan önce bıçakların durmasını bekleyin. • Bir tıkanmayı gidermeden önce motoru durdurun, akü paketini çıkartın ve tüm hareketli parçaların tamamen durduğundan emin olun.

**DIKKAT** • Emme borusunun tıkanması. Emme borusunu doğrudan atık biriktiricisine tutmayın. Cihazı, süpürülecek malzemenin dışından yanlara doğru hareket ettirin. • Motoru emme borusunun emme ucundan daha yüksek tutun. • Malzemelerin emme ağzından tekrar çıkması nedeniyle malzeme birikmesi. Akış bölgesinde hiçbir malzemenin birikmediğinden emin olun.

### Güvenli taşıma ve depolama

**⚠ UYARI** • Cihazı depolamadan veya taşımadan önce cihazı kapatın, soğumaya bırakın ve akü paketini çıkartın.

**⚠ TEDBİR** • Yaralanma ve cihazda hasar tehlikesi. Taşıma sırasında cihazı hareket ettirmeye veya düşmeye karşı emniyete alın.

**DIKKAT** • Cihazı taşımadan veya depolamadan önce cihazdaki tüm yabancı cisimleri uzaklaştırın. • Cihazı kuru ve iyi havalandırılmış, çocuklar tarafından erişilemeyen bir yerde depolayın. Cihazı, bahçe kimyasalları gibi aşındırıcı etkisi olan maddelerden uzak tutun. • Cihazı dış alanda depolamayın.

## Güvenli bakım ve koruma

**⚠ UYARI** • Motoru kapatın, tüm hareketli parçaların tamamen durduğundan emin olun ve cihazı incelemeyen, temizlemeden veya bakım yapmadan önce aküyü çıkarın. • Bu cihazdaki servis ve bakım çalışmaları özel dikkat ve bilgi gerektirir ve yalnızca ilgili uzman personel tarafından yapılabilir. Cihazı bakım için yetkili bir servise götürün. • Pim, somun ve civataların sıkı olduğundan düzenli aralıklarla kontrol ederek cihazın güvenli durumda olduğundan emin olun. • Bir tıkanmayı gidermeden önce motoru durdurun, akü paketini çıkarın ve tüm hareketli parçaların tamamen durduğundan emin olun.

**⚠ TEDBİR** • Yalnızca üretici tarafından onaylanmış olan yedek parçaları, aksesuarları ve aparatları kullanın. Orijinal yedek parçalar, orijinal aksesuarlar ve orijinal aparatlar, cihazın güvenli ve sorunsuz çalışmasını sağlar.

**DIKKAT** • Ürünü her kullanımdan sonra yumuşak, kuru bir bezle temizleyin.

**Not** • Sadece bu kullanım kılavuzunda belirtilen ayarları ve onarımları yapabilirsiniz. Bunun dışında onarımlar için yetkili müşteri hizmetlerimiz ile iletişime geçin. • Hasarlı veya okunaksız etiketlerin bir yetkili servis tarafından değiştirilmesini sağlayın.

## Kalan riskler

### ⚠ UYARI

- Cihaz belirtildiği şekilde kullanılsa da belirli bazı riskler söz konusudur. Aşağıdaki tehlikeler, cihaz kullanıldığında söz konusu olabilir:
- Titreşim, yaralanmalara neden olabilir. Her iş için doğru aleti kullanın, öngörülen tutamakları kullanın ve işi tamamlamak için gereken en düşük hızı kullanın.
- Gürültü, işitme hasarlarına neden olabilir. Koruyucu kulaklık takın ve yüklenmeyi sınırlı tutun.
- Toplama torbasının düzgün şekilde sabitlenmemiş veya hasar görmüş olduğu durumlarda hava basıncı nedeniyle üfleme borusundan sızabilecek fırlayan nesnelere kaynaklanan yaralanmalar.
- Daima koruyucu gözlük kullanın.

## Risklerin azaltılması

### ⚠ TEDBİR

- Cihaz uzun süre kullanıldığında ellerde titreşime bağlı olarak kan dolaşımı sorunlarına neden olabilir. Genel geçerli bir kullanım süresi belirlenemez, çünkü bu birçok etki faktörlerine bağlıdır:
- Kötü kan dolaşımı nedeniyle kişisel kabiliyet (genellikle soğuk parmaklar, parmaklarda karıncalanma)
- Düşük ortam sıcaklığı. Elleri korumak için sıcak tutan eldivenler kullanın.
- Sıkı kavrama nedeniyle kan dolaşımının engellenmesi.
- Kesintisiz işletim, molalarla bölünen işletimden daha zararlıdır.

Cihaz düzenli, uzun süreli kullanıldığında ve ör. parmaklarda karıncalanma, soğuk parmaklar gibi semptomlar tekrar meydana geldiğinde bir doktora başvurmalısınız.

## Amaca uygun kullanım

### ⚠ UYARI

Bu cihaz, çocuklar veya fiziksel, duyuşsal veya zihni sınırlamalara sahip veya bu talimatlara itibar etmeyen kişiler tarafından kullanılamaz.

- Cihaz sadece dış mekanda kullanım için öngörülmüştür.
- Cihaz sadece kuru ve iyi aydınlatılmış bir ortamda kullanılabilir.
- Cihaz; yaprak, ot ve diğer bahçe atıkları gibi kalıntıları üfleme ve süpürme için tasarlanmıştır.
- Cihaz kir ve yaprakları süpürme, ufaltma ve toplama torbasında saklamak için kullanılır.

Suyun veya başka sıvıların çekilmesi gibi diğer tüm kullanım şekilleri yasaktır.

## Çevre koruma



Ambalaj malzemeleri geri dönüştürülebilir. Lütfen ambalajları çevreye zarar vermeden tasfiye edin.

Elektrikli ve elektronik cihazlar, değerli ve geri dönüştürülebilir malzemelerin yanı sıra yanlış kullanılması veya yanlış imha edilmesinde insan sağlığı ve çevre için potansiyel tehlike teşkil

edebilecek piller, aküler veya yağlar içerebilir. Ancak cihazın usulüne uygun şekilde çalıştırılması için bu parçalar gereklidir. Bu sembol ile işaretlenen cihazlar evsel atık ile birlikte imha edilmemelidir.

### İçindekiler hakkında uyarılar (REACH)

İçindekiler hakkında ayrıntılı bilgileri bulabileceğiniz adres: [www.kaercher.com/REACH](http://www.kaercher.com/REACH)

## Aksesuarlar ve yedek parçalar

Sadece orijinal aksesuarlar ve orijinal yedek parçalar kullanın. Bu parçalar cihazın güvenli ve arızasız çalışmasını sağlar.

Aksesuar ve yedek parçalara ilişkin bilgiler için adres: [www.kaercher.com](http://www.kaercher.com).

## Teslimat kapsamı

Cihazınızın teslimat kapsamı ambalajı üzerinde gösterilmiştir. Ambalaj açıldığında içindeki parçalarda eksiklik olup olmadığını kontrol edin. Aksesuarların eksik olması durumunda ya da nakliye hasarlarında yetkili satıcınızı bilgilendirin.

## Güvenlik tertibatları

### ⚠ TEDBİR

**Eksik veya kusurlu güvenlik tertibatları**

Emniyet düzenleri sizin emniyetiniz içindir.

Emniyet düzenlerini asla değiştirmeyin veya bypass etmeyin.

## Güvenlik şalteri

Güvenlik şalteri, koruyucu ızgara üzerindeki sabitleme vidası ile tetiklenir. Böylece emme borusu çıkarıldığında kullanıcının fan çarklarından ve malç bıçaklarından zarar görmesini önler.

## Cihazdaki simgeler



Cihazı devreye almadan önce işletim kılavuzunu ve tüm güvenlik uyarılarını okuyun.



Çalışma sırasında uygun bir koruyucu gözlük ve koruyucu kulaklık takın.

	Cihazı yağmura veya nemli hava koşullarına maruz bırakmayın.
	Savrulan cisimler nedeniyle tehlike. İzlenen kişileri çalışma alanından uzak tutun.
	Dönen fan çarkları. Cihaz çalışırken ellerinizi ve ayaklarınızı ağızlardan uzak tutun.
	Etiket üzerinde belirtilen, garanti edilen ses basınç seviyesi değeri 104 dB.
	Devir sayısı kontrolünün ayarlanması.
	Emme borusu sürgülü ayarlayıcı. Kilit açık = Emme borusu kilidi açıktır, Kilit Kapalı = Emme borusu kilitlidir.
	Çekin: Hızlı kilit
	Vakum işletimi
	Üfleme işletimi

## Cihaz açıklaması

Bu kullanım kılavuzunda maksimum donanım açıklanmaktadır. Modele bağlı olarak teslimat kapsamında farklılıklar bulunur (bkz. ambalaj).

**Resim için bkz. Grafik sayfaları**

### Şekil A

- ① Kılavuz silindirler
- ② Üfleme borusu çıkışı
- ③ Alt emme borusu
- ④ Üst emme borusu
- ⑤ Akü paketi kilit açma mekanizması tuşu
- ⑥ Tip etiketi
- ⑦ Motor gövdesi
- ⑧ Motor gövdesi kilitleme pimi
- ⑨ Üfleme borusu kilit açma mekanizması tuşu

- ⑩ Emme borusu sürgülü ayarlayıcı
- ⑪ Taşıma kayışı halkası
- ⑫ Koruyucu izgara yaylı kavrama
- ⑬ Koruyucu izgara sabitleme vidası
- ⑭ Koruyucu izgara
- ⑮ Ön tutamak
- ⑯ Devir sayısı kontrolü
- ⑰ Arka tutamak
- ⑱ Cihaz şalteri
- ⑲ Üfleme / Emme modu seçim şalteri
- ⑳ Ağız
- ㉑ Üst üfleme borusu
- ㉒ Alt üfleme borusu
- ㉓ Yakalama torbası adaptörü
- ㉔ Yakalama torbası
- ㉕ \*Battery Power 36V akü paketi
- ㉖ \*Battery Power 36V hızlı şarj aleti
- ㉗ Taşıma kayışı

\* opsiyonel

### Akü paketi

Cihaz, bir 36 V Kärcher Battery Power akü paketi ile çalıştırılabilir.

## Montaj

### Üfleme / Emme cihazı montajı

Aşağıda, tüm üfleyci ve süpürge ünitesinin montajı açıklanmaktadır. Cihaz sadece bir üfleyci veya vakum cihazı olarak çalıştırılacaksa, montaj sırasında ilgili adımlar atlanır.

1. Üfleme borusunun ağzını alt üfleme borusuna geçirin.

#### Şekil B

2. Kolu aşağıya doğru bastırın ve üfleme borusunu, kılavuz silindirlerin adaptörüne istenen pozisyonda oturtun.

#### Şekil C

3. Alt üfleme borusunu üst üfleme borusuna geçirin.

#### Şekil D

4. Üfleme borusunu motor gövdesine oturtun. Üfleme borusu kilit açma tuşu duyulur bir şekilde yerine oturmalıdır.

#### Şekil E

### ⚠ UYARI

#### Fan çarklarının ve malç bıçaklarının hareketi

Kesme sonucu yaralanmalar

Koruyucu eldiven kullanın.

Parmaklarınızı fandan ve malç bıçaklarından uzak tutun.

5. Emme borusunu monte etmek gerekli değilse, koruyucu izgara takılmalıdır. Gerekirse koruyucu izgarayı takın.

#### Şekil F

- a Koruyucu izgarayı motor gövdesinin ağzına yerleştirin.

- b Koriyucu izgara sabitleme vidası duyulur bir Őekilde tıkkayana kadar sıkın.  
Güvenlik Őalteri tetiklenmiŐtir.
6. Alt emme borusunu üst emme borusuna geçirin.

#### Not

Üst ve alt emme borusu artık birbirinden ayrılamaz.

#### Őekil G

7. Koriyucu izgarayı açın.

#### Őekil H

- a Koriyucu izgara sabitleme vidasını vidalayın.
  - b Koriyucu izgarayı açın.
8. Emme borusunu motor gövdesine oturtun.

#### Őekil I

- a Motor gövdesi kilitleme pimini mümkün olduđu kadar dıŐarı Őekin.
  - b Emme borusunu motor gövdesine yerleŐtirin.
  - c Motor gövdesi kilitleme pimini yerleŐtirin ve tutucuya dođru Őekilde oturduđundan emin olun.
9. Emme borusunu sürgüllu ayarlayıcı ile kilitleyin.

#### Őekil J

10. Koriyucu izgarayı emme borusuna sabitleyin.

#### Őekil K

- a Koriyucu izgarayı emme borusunun üzerine katlayın.
  - b Yaylı kavramanın mandalını koriyucu izgaranın adaptörüne takın.
  - c Yaylı kavramayı aŐađıya dođru bastırın.
11. Yakalama torbasını monte edin, bkz. Bölüm *Yakalama torbasının monte edilmesi*.

#### Yakalama torbasının monte edilmesi

Yakalama torbası, istenilen ŐalıŐma moduna bađlı olarak emme borusundaki deliđe veya üfleme borusundaki deliđe bađlanır.

1. Yakalama torbasını monte edin.

#### Őekil L

- a Yakalama torbasını adaptörden ađzın üzerine Őekin.
- b Adaptörü yerine oturtun.
- c Yakalama torbasının kulakĐığını emme borusundaki halkaya veya emme borusu olmadan kullanım durumunda, üfleme borusunun halkasına takın.

#### TaŐıma kayıŐının asılması

1. TaŐıma kayıŐını tutamaktaki halkaya asın, bu sırada hızlı kilide her zaman ulaŐılabilir olduđundan emin olun.

#### Őekil M

### Kumanda etme

#### ⚠ UYARI

**Tamamen monte edilmemiŐ cihaz nedeniyle yaralanma tehlikesi**

*Cihazı sadece tam olarak birleŐtirildiđinde ve iŐlevsel olduđunda ŐalıŐtırın.*

#### ⚠ TEDBİR

**Uçan nesnelere nedeniyle yaralanma tehlikesi**

*Cihazla gerĐekleŐtirilen tüm ŐalıŐmalarda koriyucu bir gözlük ve uygun koriyucu eldiven takın.*

#### Kumanda elemanları

Őarđlı üfleyci/süpürge aŐađıda belirtilen kumanda elemanlarına sahiptir:

- Hava akıŐının hızını kademesiz olarak düzenleyen bir devir sayısı kontrolü kolu.
- Üfleme ve emme modları arasında geçiŐ yapmak için bir ŐeĐme kolu.

- Emme borusunu motor gövdesine bađlamak veya motor gövdesinden ayırmak için emme borusunu kilitlemek / kilidini açmak için bir sürgüllu ayarlayıcı.
- Üfleme borusunu motor gövdesinden ayırmak için bir üfleme borusu kilitleme tuŐu.

#### Akünün takılması

### DIKKAT

#### KirlenmiŐ kontaklar

*Cihaz ve aküde hasarlar*

*Aküyü yerleŐtirmeden önce, akü yuvası ve kontakların kirliliđini kontrol edin ve gerekirse temizleyin.*

#### Őekil N

1. Aküyü, duyulur Őekilde yerine oturana kadar yuvaya itin.

#### Cihazın açılması (süpürge modu)

#### ⚠ TEDBİR

**Uçan parçalardan kaynaklanan yaralanma tehlikesi ve gürültü nedeniyle iŐitme hasarı**

*Daima koriyucu gözlük ve koriyucu kulaklık kullanın.*

#### ⚠ UYARI

**Kontrol kaybı nedeniyle yaralanma riski**

*Cihazı daima ilgili tutamaklar üzerinden iki elle tutun.*

1. Akü paketini takın, bkz. Bölüm *Akünün takılması*.
2. Cihazı ŐalıŐtırın.

#### Őekil O

- a ŐeĐme kolunu süpürge moduna getirin.
- b Cihaz Őalterine basın.
- c Cihaz ŐalıŐır.
- d Devir sayısı kontrolü ile hava akımının gücünü ayarlayın.

#### Cihazın açılması (üfleyci modu)

#### ⚠ TEDBİR

**Uçan parçalardan kaynaklanan yaralanma tehlikesi ve gürültü nedeniyle iŐitme hasarı**

*Daima koriyucu gözlük ve koriyucu kulaklık kullanın.*

#### ⚠ UYARI

**Kontrol kaybı nedeniyle yaralanma riski**

*Cihazı daima ilgili tutamaklar üzerinden iki elle tutun.*

1. Akü paketini takın, bkz. Bölüm *Akünün takılması*.
2. Cihazı ŐalıŐtırın.

#### Őekil P

- a ŐeĐme kolunu üfleyci moduna ayarlayın.
- b Cihaz Őalterine basın.
- c Cihaz ŐalıŐır.
- d Devir sayısı kontrolü ile hava akımının gücünü ayarlayın.

#### Yakalama torbasının Őıkarılması

#### ⚠ UYARI

**Fan Őarklarının ve malĐ bıçaklarının hareketi**

*Kesme sonucu yaralanmalar*

*Koriyucu eldiven kullanın.*

*Parmaklarınızı fandan ve malĐ bıçaklarından uzak tutun.*

1. Cihazı kapatın.
2. Akü paketini sökün, bkz. Bölüm *Akü paketinin Őıkarılması*.
3. Yakalama torbasını Őıkartın.

#### Őekil Q

- a Yakalama torbasının kulakĐığını delikten Őıkartın.
- b Adaptörü aŐađıya dođru bastırın.
- c Yakalama torbasını ađzdan Őıkartın.

## Yakalama torbasının boşaltılması

### ⚠ UYARI

**Fan çarklarının ve malç bıçaklarının hareketi**  
Kesme sonucu yaralanmalar  
Koruyucu eldiven kullanın.  
Parmaklarınızı fandan ve malç bıçaklarından uzak tutun.

1. Cihazı kapatın.
2. Akü paketini sökün, bkz. Bölüm Akü paketinin çıkartılması.
3. Yakalama torbasını çıkartın, bkz. Bölüm Yakalama torbasının çıkartılması.
4. Yakalama torbasının fermuarını açın ve içindekileri boşaltın.

### Şekil R

## Akü paketinin çıkartılması

### Not

Uzun süre çalışmaya ara verilecekse akü paketini cihazdan çıkarın ve yetkisiz kişiler tarafından kullanılmasını engellemek için önlemler alın.

1. Akü paketi kilit açma tuşunu akü paketi yönünde çekin.

### Şekil S

2. Akü paketinin kilidini açmak için akü paketi kilit açma tuşuna basın.
3. Akü paketini cihazdan çıkarın.

## İşletmenin tamamlanması

1. Akü paketini cihazdan çıkarın (bkz. Bölüm Akü paketinin çıkartılması).
2. Cihazı temizleyin (bkz. Bölüm Cihazı temizleme).

## Taşıma ve depolama

1. Cihazı kapatın.
2. Akü paketini çıkartın, bkz. Bölüm Akü paketinin çıkartılması.
3. Yakalama torbasını çıkartın, bkz. Bölüm Yakalama torbasının çıkartılması.
4. Emme borusunu sökün.

### Şekil T

- a Koruyucu izgaranın yaylı kavramasını açın.
- b Emme borusunun kilidini sürgülü ayarlayıcı ile açın.
- c Motor gövdesi kilitleme pimini mümkün olduğu kadar dışarı çekin.

### ⚠ UYARI

**Fan çarklarının ve malç bıçaklarının hareketi**  
Kesme sonucu yaralanmalar  
Koruyucu eldiven kullanın.  
Parmaklarınızı fandan ve malç bıçaklarından uzak tutun.

- d Emme borusunu motor gövdesinden sökün.
5. Üfleme borusunu çıkarın.

### Şekil U

- a Üfleme borusu kilit açma tuşuna basın.
- b Üfleme borusunu motor gövdesinden çıkartın.

## Bakım ve koruma

### Cihazı temizleme

### ⚠ UYARI

#### Kontrolsüz çalıştırma

Yaralanma tehlikesi

İş aralarında ve bakım ve servis çalışmalarından önce aküyü cihazdan çıkarın.

## DIKKAT

### Yanlış temizlik

Cihazda zararlar

Cihazı nemli bir bezle temizleyin.

Çözücü madde içeren temizleme maddeleri kullanmayın.

Cihazı suya batırmayın.

Cihazı hortumla veya yüksek basınçlı suyla temizlemeyin.

1. Cihazı kapatın.
2. Akü paketini çıkartın (bkz. Bölüm Akü paketinin çıkartılması).
3. Cihazın yüzeyini yumuşak, kuru bir bezle veya fırça ile temizleyin.

### Şekil V

## Tıkanmanın giderilmesi

### Not

Fanı veya malç bıçaklarını çıkarmaya çalışmayın. Malç bıçaklarının veya fanın sökülmesi gerekirse bir yetkili servise başvurun.

### ⚠ UYARI

#### Fan çarklarının ve malç bıçaklarının hareketi

Kesme sonucu yaralanmalar

Koruyucu eldiven kullanın.

Parmaklarınızı fandan ve malç bıçaklarından uzak tutun.

1. Cihazı kapatın.
2. Akü paketini çıkartın, bkz. Bölüm Akü paketinin çıkartılması.
3. Yakalama torbasını çıkartın, bkz. Bölüm Yakalama torbasının çıkartılması.
4. Emme borusunu sökün.

### Şekil T

- a Koruyucu izgaranın yaylı kavramasını açın.
- b Emme borusunun kilidini sürgülü ayarlayıcı ile açın.
- c Motor gövdesi kilitleme pimini mümkün olduğu kadar dışarı çekin.

### ⚠ UYARI

#### Fan çarklarının ve malç bıçaklarının hareketi

Kesme sonucu yaralanmalar

Koruyucu eldiven kullanın.

Parmaklarınızı fandan ve malç bıçaklarından uzak tutun.

- d Emme borusunu motor gövdesinden sökün.
5. Üfleme borusunu çıkarın.

### Şekil U

- a Üfleme borusu kilit açma tuşuna basın.
  - b Üfleme borusunu motor gövdesinden çıkartın.
6. Gerekirse borulardaki tıkanmayı giderin.
  7. Gerekirse adaptördeki tıkanmayı giderin.
  8. Gerekirse ağızdaki tıkanmayı giderin.
  9. Motor gövdesinin ağızlarını temizleyin.



## Arıza durumunda yardım

Arızaların sebepleri çoğu zaman aşağıdaki genel bakış yardımıyla kendiniz giderebileceğiniz kadar basittir. Kararsızlık durumunda veya burada adı geçmeyen arızalarda lütfen yetkili müşteri hizmetlerine başvurun.

Bakımı iyi yapılmasına rağmen, akü paketinin kapasitesi zaman geçtikçe azalır; böylece şarj tam doluyunca bile tam çalışma süresine artık ulaşılmaz. Bu, bir kusur değildir.

Hata	Nedeni	Hatanın giderilmesi
Cihaz çalışmıyor	Akü paketi doğru yerleştirilmemiş.	● Akü paketini, yerine oturana kadar yuvaya itin.
	Akü paketi boş.	● Akü paketini şarj edin.
	Akü paketi arızalı.	● Akü paketini değiştirin.
	Güvenlik şalteri montaj sırasında tetiklenmedi.	1. Koruyucu ızgara sabitleme vidasını bir kez daha vidalayın. 2. Koruyucu ızgara sabitleme vidasını bir tık sesi duyuncaya kadar sıkın. Güvenlik şalteri tetiklendi.
İşletim sırasında cihaz duruyor	Akü aşırı ısınmış	● Çalışmaya ara verin ve akü sıcaklığının tekrar normal aralıkta olmasını bekleyin.
	Motor aşırı ısınmış	● Çalışmaya ara verin ve motorun soğumasını bekleyin.

## Garanti

Her ülkede yetkili distribütörümüz tarafından verilmiş garanti şartları geçerlidir. Garanti süresi içinde cihazınızda oluşan muhtemel hasarları, arızanın kaynağı üretim veya malzeme hatası olduğu sürece ücretsiz olarak karşılıyoruz. Garanti durumunda satış fişi ile satıcıya veya yetkili servise başvurun. (Adres için Bkz. Arka sayfa)

## Teknik bilgiler

		BLV 36-240
<b>Cihaz performans verileri</b>		
Nominal voltaj	V	36
Şarjlı üfleme cihazının ortalama hava hızı	km/h	225 +/- 10 %
Şarjlı üfleme cihazının azami teorik hava hızı	km/h	275 +/- 10 %
Şarjlı süpürge cihazının ortalama hava hızı	km/h	172 +/- 10 %
Şarjlı süpürge cihazının azami teorik hava hızı	km/h	208 +/- 10 %
Malç oranı		10:1
Yakalama torbası hacmi	l	45
<b>Boyutlar ve ağırlıklar</b>		
Ağırlık (akü paketi hariç)	kg	4,7
Uzunluk x genişlik x yükseklik	mm	1290 x 230 x 449
<b>EN 50636-2-100 uyarınca tespit edilen değerler</b>		
Ses basınç seviyesi $L_{pA}$ Şarjlı üfleme cihazı	dB(A)	88,6
Ses basınç seviyesi $L_{pA}$ Şarjlı emme cihazı	dB(A)	88,9
Belirsizlik $K_{pA}$	dB(A)	3
Ses gücü seviyesi $L_{WA}$ + Belirsizlik $K_{WA}$	dB(A)	104

BLV  
36-240

Şarjlı üfleme cihazı toplam titreşim değeri	m/s <sup>2</sup>	3,2
Şarjlı emme cihazı toplam titreşim değeri	m/s <sup>2</sup>	4,1
Belirsizlik K	m/s <sup>2</sup>	1,5

Teknik değişiklik hakkı saklıdır.

## Titreşim değeri

### ⚠ UYARI

Belirtilen titreşim değeri, standart test yöntemi ile ölçülmüştür ve cihazları karşılaştırmak için kullanılabilir. Belirtilen titreşim değeri, geçici yük değerlendirilmesinde kullanılabilir.

Cihazın kullanım şekline bağlı olarak cihazın güncel kullanımını sırasında titreşim emisyonu, belirtilen genel değerden farklı olabilir.

**Düşük el titreşim değeri > 2,5 m/s<sup>2</sup> olan cihazlar (bkz. kullanım kılavuzunda bölüm Teknik veriler)**

⚠ **TEDBİR** • Cihazın uzun saatleri boyunca kesintisiz kullanılması duyma bozukluklarına neden olabilir. • Elleri korumak için sıcak tutan eldivenler kullanın. • Düzenli aralıklarla çalışmaya ara verin.

## AB Uygunluk Beyanı

İşbu belgeyle, aşağıda adı geçen makinenin mevcut tasarımı yapı tarzı ve tarafımızdan piyasaya sürülen modeliyle AB direktifinin ilgili temel güvenlik ve sağlık yükümlülüklerine uygun olduğunu beyan ederiz. Bizim onayımız olmadan makinede yapılan bir değişiklik durumunda, bu açıklama geçerliliğini kaybeder.

Ürün: Şarjlı üfleme/süpürge

Tip: 1.444-17x.x

İlgili AB direktifleri

2006/42/AT (+2009/127/AT)

2014/30/AB

2000/14/AT (+2005/88/AT)

2011/65/AT

Uygulanan uyumlaştırılmış normlar

EN 60335-1:2012+A11:2014+A13:2017

EN 50636-2-100:2014  
EN 55014-1: 2017  
EN 55014-2: 2015  
EN 50581: 2012

**Uygulanan uygunluk değerlendirme yöntemi**  
2000/14/AT ve 2005/88/AT ile değiştirilmiştir: Ek V

**Ses gücü seviyesi dB(A)**

Ölçülen:102,3

Garanti edilen:104

Aşağıda imzası olan, yönetim adına ve yönetim yetkisi-  
ne sahip olarak hareket eder.



H. Jenner

Chairman of the Board of Management



S. Reiser

Director Regulatory Affairs & Certification

Dokümantasyon yetkilisi:

S. Reiser

Alfred Kärcher SE & Co. KG

Alfred-Kärcher-Str. 28 - 40

71364 Winnenden (Almanya)

Tel.: +49 7195 14-0

Faks: +49 7195 14-2212

Winnenden, 01/09/2018

## Содержание

Общие указания.....	98
Указания по технике безопасности .....	98
Использование по назначению .....	101
Защита окружающей среды.....	101
Принадлежности и запасные части.....	101
Комплект поставки .....	101
Предохранительные устройства.....	101
Символы на устройстве .....	101
Описание устройства .....	102
Монтаж .....	102
Управление .....	103
Транспортировка и хранение .....	104
Уход и техническое обслуживание .....	104
Помощь при неисправностях .....	104
Гарантия .....	105
Технические характеристики .....	105
Декларация о соответствии стандартам ЕС....	106

## Общие указания



Перед первым применением  
устройства необходимо

ознакомиться с указаниями по

технике безопасности, оригинальной инструкцией  
по эксплуатации, а также прилагаемыми указаниями  
по технике безопасности и оригинальной  
инструкцией по эксплуатации аккумуляторного  
блока / стандартного зарядного устройства.  
Действовать в соответствии с ними. Следует  
сохранить документацию для дальнейшего  
пользования или для следующего владельца.  
Наряду с указаниями, содержащимися в инструкции  
по эксплуатации, соблюдать также общие  
законодательные положения по технике  
безопасности и предотвращению несчастных  
случаев.

## Указания по технике безопасности

### Степень опасности

#### ⚠ **ОПАСНОСТЬ**

- Указание относительно непосредственно  
грозящей опасности, которая приводит к  
тяжелым травмам или к смерти.

#### ⚠ **ПРЕДУПРЕЖДЕНИЕ**

- Указание относительно возможной  
потенциально опасной ситуации, которая  
может привести к тяжелым травмам или к  
смерти.

#### ⚠ **ОСТОРОЖНО**

- Указание на потенциально опасную ситуацию,  
которая может привести к получению легких  
травм.

#### **ВНИМАНИЕ**

- Указание относительно возможной  
потенциально опасной ситуации, которая  
может повлечь за собой материальный ущерб.

### Общие указания по технике безопасности

**⚠ ОПАСНОСТЬ** • Тяжелые травмы в  
результате невнимательной эксплуатации.  
Запрещается эксплуатировать устройство  
лицам, находящимся под воздействием  
наркотических веществ, алкоголя или  
медикаментов, а также лицам в утомленном  
состоянии.

#### ⚠ **ПРЕДУПРЕЖДЕНИЕ**

- Ознакомьтесь со всеми указаниями по  
технике безопасности и инструкциями.  
Несоблюдение указаний по технике безопасности  
и инструкций может привести к поражению  
электрическим током и/или получению серьезных  
травм. **Сохраняйте все указания по технике  
безопасности и инструкции для дальнейшего  
использования.** • Устройство не предназначено  
для использования детьми или лицами с  
ограниченными физическими, сенсорными или  
умственными способностями или лицами, не  
ознакомленными с этими инструкциями. Местные  
правила могут ограничивать возраст оператора.  
• Убедитесь, что все защитные приспособления и  
ручки надежно закреплены и находятся в хорошем  
состоянии. • Перед началом работы проверьте  
надлежащее функционирование устройства, всех  
органов управления и защитных устройств.  
• Эксплуатация устройства с неисправным  
выключателем на ручке запрещена. • Проверьте  
корпус на наличие поврежденных перед каждым  
использованием. • Заменять изношенные или  
поврежденные детали комплектом для сохранения  
баланса. • При использовании устройства в  
рабочей зоне не должны находиться дети и другие  
лица. • Убедитесь, что вентиляционные  
отверстия не забиты отложениями. • Предметы  
могут быть унесены воздушным потоком на  
значительное расстояние. Перед применением  
устройства необходимо тщательно обследовать  
рабочую зону на наличие камней, битого стекла,  
гвоздей, проволоки или нитей и удалить их.  
• Опасность травмирования отбрасываемым  
материалом. Не эксплуатируйте устройство на  
мокрых поверхностях или гальке.

• Эксплуатируйте устройство только на твердой ровной поверхности и в рекомендованном положении.

**⚠ ОСТОРОЖНО** • Следует ознакомиться с элементами управления и правилами пользования устройством. • Используйте полный комплект средств защиты органов слуха при эксплуатации устройства. Устройство работает очень громко, что может привести к продолжительному нарушению слуха, если не следовать инструкциям по взрывозащите, снижению шума и защите органов слуха.

• Используйте полный комплект средств защиты глаз при эксплуатации устройства.

Производитель настоятельно рекомендует использовать плотную маску или полностью закрытые защитные очки. Обычные очки или солнцезащитные очки не обеспечивают защиту от разлетающихся предметов. • Опасность травмирования из-за затягивания свободной одежды, волос или украшений в воздухозаборник устройства. Соберите длинные волосы в пучок выше уровня плеч. • Для работы с устройством следует надевать длинные плотные брюки, прочную обувь и плотные перчатки. Не работать с босыми ногами. Не надевать украшения, сандалии или шорты.

**ВНИМАНИЕ** • Пользователь несет ответственность за возникновение несчастных случаев с участием других людей или их имущества.

**Примечание** • В некоторых регионах нормативные акты могут ограничивать использование этого устройства. Для получения дополнительной информации обратитесь в местный орган власти. • Поврежденные или неразборчивые предупреждающие знаки на устройстве должны заменяться в авторизованной сервисной службе. • Перед использованием аккумуляторного пылесоса-воздуходувки освободите грязь с помощью граблей и метлы.

### Безопасная эксплуатация

**⚠ ОПАСНОСТЬ** • Эксплуатация во взрывоопасных зонах запрещена.

**⚠ ПРЕДУПРЕЖДЕНИЕ** • Соблюдайте минимальное расстояние 15 м от людей и животных. Выключите устройство, если кто-нибудь входит в эту зону. • Держите лицо и тело подальше от подающего отверстия. • Перед запуском устройства убедитесь, что подающая камера пуста. • Не держите руки или другие части тела в подающей камере, разгрузочной шахте или вблизи других движущихся частей. • Не использовать устройство при угрозе удара молнией. • Для определения возможных опасностей необходим свободный обзор рабочей зоны. Используйте устройство только при хорошем освещении. • Бежать во время работы с устройством запрещено — только ходить. Не перемещайтесь задом. Избегайте неестественного положения корпуса во время работы, следите за устойчивым положением и держите равновесие. • Эксплуатация устройства с неисправными защитными устройствами или

без предохранительных приспособлений, например улавливателя мусора, запрещена.

• Немедленно остановите устройство и проверьте на наличие повреждений или определите причину вибрации, если устройство упало, получило удар или имеет нехарактерную вибрацию. Отдайте устройство на ремонт в авторизованную сервисную службу или замените его. • В случае аварии или неисправности немедленно выключить устройство и вынуть аккумуляторный блок. Устройство может быть снова введено в эксплуатацию только после проверки авторизованной сервисной службой.

• Опасность травмирования вращающимися частями. Выключите двигатель, выньте аккумуляторный блок и убедитесь, что все движущиеся части полностью остановлены:

- Перед тем как оставить устройство без присмотра.
- Перед тем как убрать засоры или почистить трубку.
- Перед проверкой устройства, после того как на него попал посторонний предмет.
- Перед проверкой, техническим обслуживанием или проведением работ с устройством.

**⚠ ОСТОРОЖНО** • Использование побочных инструментов в ближайшем окружении увеличивает риск нарушения слуха и вероятность пропустить потенциальную опасность, например появление людей в вашей рабочей зоне. • Не вносите никаких изменений в устройство и используйте только принадлежности и запасные части, рекомендованные производителем.

**Примечание** • Эксплуатируйте устройство только в разрешенное время суток. При этом также соблюдайте местные нормы и правила. Работа рано утром или поздно вечером может мешать другим людям.

### Безопасная эксплуатация аккумуляторной воздуходувки

**⚠ ОСТОРОЖНО** • Опасность для здоровья из-за вдыхания пыли. При работе с устройством используйте респиратор. • Увлажните пыльные поверхности, чтобы уменьшить пылеобразование. • Не эксплуатируйте устройство вблизи открытого окна.

• Запрещается направлять сопло на людей или животных.

**ВНИМАНИЕ** • Повреждение устройства при попадании мусора в воздухозаборник. Не кладите воздуходувку на мусор или вблизи него.

• Запрещается вставлять предметы в трубку воздуходувки.

**Примечание** • Используйте удлинитель сопла, чтобы воздушный поток был ближе к земле и обеспечивал оптимальный результат.

### Безопасная эксплуатация аккумуляторного пылесоса

**⚠ ПРЕДУПРЕЖДЕНИЕ** • Опасность травмирования, если аккумуляторный пылесос-воздуходувка в режиме пылесоса используется только с верхней всасывающей трубкой. Перед первым использованием необходимо соединить верхнюю и нижнюю всасывающие трубки.

• Опасность травмирования разлетающимися

мусором. Запрещается использовать аккумуляторный пылесос без мусоросборника. Перед началом работы убедитесь, что мусоросборник находится в хорошем состоянии и полностью закрыт. ● Опасность травмирования и повреждение устройства. Не собирайте пылесосом острые или крупные предметы, такие как осколки, камни, бутылки, банки или металлические предметы. ● Возгорание в мусоросборнике. Не собирайте пылесосом горящие или тлеющие предметы, такие как сигареты, пепел от каминов или грилей. ● Получение серьезных травм вращающимися лопастями крыльчатки. Держите части тела подальше от вращающихся частей. Выключите двигатель и подождите, пока лопасти не перестанут вращаться, прежде чем открывать заслонку пылесоса, устанавливать/заменять трубки или открывать или снимать мусоросборник. ● Выключите двигатель, выньте аккумуляторный блок и убедитесь, что все движущиеся части полностью остановлены, прежде чем устранять засор.

**ВНИМАНИЕ** ● Засорение всасывающей трубки. Не держите всасывающую трубку непосредственно в куче мусора. Перемещайте устройство из стороны в сторону от внешнего края всасываемого материала. ● Держите двигатель выше впускного конца всасывающей трубки. ● Скопление материала из-за его обратного выхода из всасывающего отверстия. Убедитесь, что в зоне потока не скапливается материал.

#### Безопасная транспортировка и хранение

**⚠ ПРЕДУПРЕЖДЕНИЕ** ● Выключите устройство, дайте ему остыть и извлеките аккумулятор перед его хранением или транспортировкой.

**⚠ ОСТОРОЖНО** ● Опасность повреждения устройства. Во время транспортировки обеспечьте защиту устройства от движения или падения.

**ВНИМАНИЕ** ● Перед транспортировкой и хранением устройства извлеките все посторонние предметы. ● Храните устройство в сухом, хорошо проветриваемом месте, недоступном для детей. Не допускайте попадания на устройство веществ, вызывающих коррозию, таких как садовые химикаты. ● Не храните устройство под открытым небом.

#### Безопасное техническое обслуживание и уход

**⚠ ПРЕДУПРЕЖДЕНИЕ** ● Выключите двигатель, убедитесь, что все движущиеся части полностью остановлены, и извлеките аккумуляторный блок перед проверкой, очисткой или техническим обслуживанием устройства. ● Работы по сервисному и техническому обслуживанию этого устройства требуют особой осторожности и знаний и могут выполняться только квалифицированным персоналом. Отправьте устройство для технического обслуживания в авторизованную сервисную службу. ● Обеспечить безопасное состояние

устройства путем проверки надежности затяжки болтов, гаек и винтов через регулярные промежутки времени. ● Выключите двигатель, выньте аккумуляторный блок и убедитесь, что все движущиеся части полностью остановлены, прежде чем устранять засор.

**⚠ ОСТОРОЖНО** ● Используйте только те запасные части, принадлежности и насадки, которые одобрены производителем. Используйте оригинальные запасные части, принадлежности и насадки. Только они гарантируют безопасную и бесперебойную работу устройства.

**ВНИМАНИЕ** ● После каждого использования очищайте изделие мягкой сухой тканью.

**Примечание** ● Пользователь имеет право выполнять только настройки и ремонт, описанные в данной инструкции по эксплуатации. Обратитесь в ближайший авторизованный сервисный центр для выполнения прочих ремонтных услуг. ● Замените поврежденные или неразборчивые наклейки в авторизованной сервисной службе.

#### Остаточные риски

##### ⚠ ПРЕДУПРЕЖДЕНИЕ

- Даже при соблюдении вышеописанных правил сохраняются неминуемые остаточные риски. Во время пользования устройством могут возникнуть следующие опасности:
- Повреждения, вызываемые вибрацией. Для каждой работы используйте правильный инструмент, держитесь за предусмотренные ручки и устанавливайте минимально необходимую скорость воздушного потока.
- Шум может вызывать повреждение органов слуха. Используйте средства защиты органов слуха и ограничить нагрузку.
- Травмирование отбрасываемыми предметами, которые могут вылетать из дутьевой трубки под давлением воздуха, если мусоросборник закреплен неправильно или поврежден.
- Всегда надевайте защитные очки.

#### Уменьшение рисков

##### ⚠ ОСТОРОЖНО

- Продолжительное использование устройства может привести к нарушению кровообращения в руках, вызванного вибрацией. Общепринятую продолжительность использования установить невозможно, поскольку она зависит от многих факторов:
  - Индивидуальная склонность к плохому кровообращению (часто холодные пальцы, покалывание в пальцах).
  - Низкая температура окружающей среды. Для защиты рук необходимо надевать теплые перчатки.
  - Нарушение кровообращения из-за сильной хватки.
  - Непрерывная работа вреднее, чем работа с перерывами.
- При регулярном использовании устройства в течение длительного времени и при повторяющемся появлении симптомов (покалывание в пальцах, холодные пальцы) необходимо обратиться к врачу.

## Использование по назначению

### ⚠ ПРЕДУПРЕЖДЕНИЕ

Устройство не предназначено для использования детьми или лицами с ограниченными физическими, сенсорными или умственными способностями или лицами, не ознакомленными с этими инструкциями.

- Эксплуатация устройства предусмотрена только на улице.
- Устройство можно использовать только в сухом, хорошо освещенном месте.
- Устройство предназначено для сдувания и всасывания легкого мусора, такого как листья, трава и другие садовые отходы.
- Устройство используется для всасывания грязи и листьев, их измельчения и хранения в мусоросборнике.

Любое другое использование, например сбор воды или других жидкостей, недопустимо.

## Защита окружающей среды



Упаковочные материалы подлежат вторичной переработке. Упаковку необходимо утилизировать без ущерба для окружающей среды.



Электрические и электронные устройства часто содержат ценные материалы, пригодные для вторичной переработки, и зачастую такие компоненты, как батареи, аккумуляторы или масло, которые при неправильном обращении или ненадлежащей утилизации представляют потенциальную опасность для здоровья и экологии. Тем не менее, данные компоненты необходимы для правильной работы устройства. Устройства, обозначенные этим символом, запрещено утилизировать вместе с бытовыми отходами.

### Указания по ингредиентам (REACH)

Для получения актуальной информации об ингредиентах см. [www.kaercher.com/REACH](http://www.kaercher.com/REACH)

## Принадлежности и запасные части

Использовать только оригинальные принадлежности и запасные части. Только они гарантируют безопасную и бесперебойную работу устройства.

Для получения информации о принадлежностях и запчастях см. [www.kaercher.com](http://www.kaercher.com).

## Комплект поставки

Комплектация устройства указана на упаковке. При распаковке устройства проверить комплектацию. При обнаружении недостающих принадлежностей или повреждений, полученных во время транспортировки, следует уведомить торговую организацию, продавшую устройство.

## Предохранительные устройства

### ⚠ ОСТОРОЖНО

Отсутствующие или измененные предохранительные устройства

Предохранительные устройства предназначены для вашей защиты.

Запрещено изменять предохранительные устройства или пренебрегать ими.

## Предохранительный выключатель

Предохранительный выключатель срабатывает посредством крепежного винта на защитной решетке. Это предотвращает возможность травмирования пользователя крыльчатками вентилятора и мульчирующими ножами при снятой всасывающей трубке.

## Символы на устройстве

	Перед вводом в эксплуатацию ознакомьтесь с инструкцией по эксплуатации и всеми указаниями по технике безопасности.
	Во время работы с устройством используйте подходящие средства защиты глаз и органов слуха.
	Не подвергать устройство воздействию дождя или высокой влажности.
	Опасность в результате отбрасывания предметов. Не допускать других лиц в рабочую зону.
	Вращающиеся крыльчатки вентилятора. Держите руки и ноги подальше от отверстий во время работы устройства.
	Указанный на этикетке подтвержденный уровень шума составляет 104 dB.
	Настройка регулятора скорости вращения.
	Ползунковый регулятор всасывающей трубки. Замок открыт = всасывающая трубка разблокирована, замок закрыт = всасывающая трубка заблокирована.
	Потянуть: Быстродействующий зажим
	Режим пылесоса
	Режим воздуходувки

## Описание устройства

В данной инструкции по эксплуатации приведено описание устройства с максимальной комплектацией. Комплектация отличается в зависимости от модели (см. упаковку).

См. страницы с рисунками

### Рисунок А

- ① Направляющие ролики
- ② Сопло дутьевой трубки
- ③ Нижняя всасывающая трубка
- ④ Верхняя всасывающая трубка
- ⑤ Кнопка разблокировки аккумуляторного блока
- ⑥ Заводская табличка
- ⑦ Корпус двигателя
- ⑧ Предохранительный штифт кожуха двигателя
- ⑨ Кнопка разблокировки дутьевой трубки
- ⑩ Ползунковый регулятор всасывающей трубки
- ⑪ Проушина для ремня
- ⑫ Защелка защитной решетки
- ⑬ Крепежный винт защитной решетки
- ⑭ Защитная решетка
- ⑮ Передняя рукоятка
- ⑯ Регулятор скорости вращения
- ⑰ Задняя рукоятка
- ⑱ Выключатель устройства
- ⑲ Переключатель режима воздуходувки/пылесоса
- ⑳ Патрубок
- ㉑ Верхняя дутьевая трубка
- ㉒ Нижняя дутьевая трубка
- ㉓ Адаптер мусоросборника
- ㉔ Мусоросборник
- ㉕ \*Аккумуляторный блок Battery Power 36V
- ㉖ \*Быстрозарядное устройство Battery Power 36V
- ㉗ Ремень

\* опция

## Аккумуляторный блок

Устройство разрешено эксплуатировать с аккумуляторным блоком 36 В Kärcher Battery Power.

## Монтаж

### Сборка воздуходувки/пылесоса

Далее описывается сборка всего пылесоса-воздуходувки. Если устройство должно работать только как воздуходувка или пылесос, соответствующие этапы сборки не учитываются.

1. Вставьте сопло дутьевой трубки в нижнюю дутьевую трубку до фиксации.

### Рисунок В

2. Нажмите на рычаг и зафиксируйте дутьевую трубку в адаптере направляющих роликов в нужном положении.  
**Рисунок С**
3. Вставьте нижнюю дутьевую трубку в верхнюю дутьевую трубку до фиксации.  
**Рисунок D**
4. Вставьте дутьевую трубку в корпус двигателя до фиксации. Кнопка разблокировки дутьевой трубки должна защелкнуться.

### Рисунок E

## ⚠ ПРЕДУПРЕЖДЕНИЕ

*Движение крыльчаток вентилятора и мульчирующих ножей*

*Порезы*

*Используйте защитные перчатки.*

*Держите пальцы подальше от вентилятора и мульчирующих ножей.*

5. Если всасывающая трубка не устанавливается, необходимо установить защитную решетку. При необходимости установите защитную решетку.

### Рисунок F

- a Установите защитную решетку на отверстие корпуса двигателя.
  - b Затяните крепежный винт защитной решетки до щелчка.  
Сработал предохранительный выключатель.
6. Вставьте нижнюю всасывающую трубку в верхнюю всасывающую трубку.

### Примечание

*Верхняя и нижняя части всасывающей трубки больше не могут быть отсоединены друг от друга.*

### Рисунок G

7. Откройте защитную решетку.

### Рисунок H

- a Навинтите крепежный винт защитной решетки.
  - b Откройте защитную решетку.
8. Вставьте всасывающую трубку в корпус двигателя до фиксации.

### Рисунок I

- a Вытяните предохранительный штифт корпуса двигателя как можно больше.
  - b Вставьте всасывающую трубку в корпус двигателя.
  - c Вставьте предохранительный штифт в корпус двигателя и убедитесь, что он правильно установлен в стопорном устройстве.
9. Заблокируйте всасывающую трубку с помощью ползункового регулятора.

### Рисунок J

10. Закрепите защитную решетку на всасывающей трубке.

### Рисунок K

- a Сложите защитную решетку на всасывающую трубку.
  - b Вставьте скобу защелки в адаптер защитной решетки.
  - c Нажмите защелку вниз.
11. Установите мусоросборник, см. главу *Установка мусоросборника*.

## Установка мусоросборника

В зависимости от требуемого режима работы мусоросборник может быть зацеплен либо за проушину на всасывающей трубке, либо за проушину на дутьевой трубке.

1. Установите мусоросборник.

#### **Рисунок L**

- a Натяните мусоросборник на патрубок адаптера.
- b Зафиксируйте адаптер.
- c Зацепите петлю мусоросборника за проушину на всасывающей трубке или за проушину на дутьевой трубке в режиме работы без всасывающей трубки.

#### **Навешивание ремня**

1. Навесьте ремень за проушину на ручке так, чтобы быстродействующая защелка была доступна в любой момент.

#### **Рисунок M**

### **Управление**

#### **⚠ ПРЕДУПРЕЖДЕНИЕ**

*Опасность травмирования из-за не полностью собранного устройства*  
Эксплуатировать устройство только тогда, когда оно полностью собрано и работоспособно.

#### **⚠ ОСТОРОЖНО**

*Опасность травмирования разлетающимися предметами*

*Во время проведения любых работ на устройстве использовать защитные очки и соответствующие защитные перчатки.*

#### **Элементы управления**

Аккумуляторный пылесос-воздуходувка имеет следующие элементы управления:

- Рычаг регулирования скорости вращения для плавного регулирования скорости воздушного потока.
- Рычаг переключения между режимами воздуходувки и пылесоса.
- Ползунковый регулятор для блокировки/разблокировки всасывающей трубки для соединения всасывающей трубки с корпусом двигателя или для отсоединения от него.
- Кнопка разблокировки дутьевой трубки для отсоединения трубки от корпуса двигателя.

#### **Установка аккумулятора**

### **ВНИМАНИЕ**

#### **Загрязненные контакты**

*Повреждения устройства и аккумулятора*  
Перед установкой аккумулятора проверить отсек и контакты на предмет загрязнения и при необходимости очистить.

#### **Рисунок N**

1. Вставьте аккумулятор в крепление до щелчка.

#### **Включение устройства (режим пылесоса)**

#### **⚠ ОСТОРОЖНО**

*Опасность травмирования разлетающимися частями и нарушением слуха из-за шума*  
Всегда используйте полный комплект средств защиты органов зрения и слуха.

#### **⚠ ПРЕДУПРЕЖДЕНИЕ**

*Опасность травмирования из-за потери контроля*

*Всегда держите устройство обеими руками за предусмотренные ручки.*

1. Вставьте аккумуляторный блок, см. главу *Установка аккумулятора.*

2. Включить устройство.

#### **Рисунок O**

- a Установите рычаг переключения на режим пылесоса.
- b Нажать выключатель устройства. Устройство запускается.
- c Отрегулируйте мощность воздушного потока регулятором скорости вращения.

#### **Включение устройства (режим воздуходувки)**

#### **⚠ ОСТОРОЖНО**

*Опасность травмирования разлетающимися частями и нарушением слуха из-за шума*  
Всегда используйте полный комплект средств защиты органов зрения и слуха.

#### **⚠ ПРЕДУПРЕЖДЕНИЕ**

*Опасность травмирования из-за потери контроля*

*Всегда держите устройство обеими руками за предусмотренные ручки.*

1. Вставьте аккумуляторный блок, см. главу *Установка аккумулятора.*
2. Включить устройство.

#### **Рисунок P**

- a Установите рычаг переключения на режим воздуходувки.
- b Нажать выключатель устройства. Устройство запускается.
- c Отрегулируйте мощность воздушного потока регулятором скорости вращения.

#### **Съем мусоросборника**

#### **⚠ ПРЕДУПРЕЖДЕНИЕ**

*Движение крыльчаток вентилятора и мульчирующих ножей*  
Порезы

*Используйте защитные перчатки.*  
Держите пальцы подальше от вентилятора и мульчирующих ножей.

1. Выключить устройство.
2. Выньте аккумуляторный блок, см. главу *Удаление аккумуляторного блока.*
3. Снимите мусоросборник.

#### **Рисунок Q**

- a Снимите петлю мусоросборника с проушины.
- b Нажмите адаптер вниз.
- c Снимите мусоросборник с патрубка.

#### **Опорожнение мусоросборника**

#### **⚠ ПРЕДУПРЕЖДЕНИЕ**

*Движение крыльчаток вентилятора и мульчирующих ножей*  
Порезы

*Используйте защитные перчатки.*  
Держите пальцы подальше от вентилятора и мульчирующих ножей.

1. Выключить устройство.
2. Выньте аккумуляторный блок, см. главу *Удаление аккумуляторного блока.*
3. Снимите мусоросборник, см. главу *Съем мусоросборника.*
4. Откройте молнию мусоросборника и опорожните его.

#### **Рисунок R**

## Удаление аккумуляторного блока

### Примечание

При длительных перерывах в работе извлеките аккумуляторный блок из устройства и предохраните его от несанкционированного использования.

1. Потянуть кнопку разблокировки аккумуляторного блока в направлении аккумуляторного блока.
- Рисунок S**
2. Нажать кнопку разблокировки аккумуляторного блока, чтобы разблокировать аккумуляторный блок.
  3. Вынуть аккумуляторный блок из устройства.

## Завершение работы

1. Вынуть аккумуляторный блок из устройства (см. главу *Удаление аккумуляторного блока*).
2. Очистить устройство (см. главу *Очистка устройства*).

## Транспортировка и хранение

1. Выключить устройство.
  2. Вынуть аккумуляторный блок, см. главу *Удаление аккумуляторного блока*.
  3. Снимите мусоросборник, см. главу *Съем мусоросборника*.
  4. Снимите всасывающую трубку.
- Рисунок T**
- a Откройте защелку защитной решетки.
  - b Разблокируйте всасывающую трубку с помощью ползункового регулятора.
  - c Вытяните предохранительный штифт корпуса двигателя как можно больше.

### ⚠ ПРЕДУПРЕЖДЕНИЕ

*Движение крыльчаток вентилятора и мульчирующих ножей*

*Порезы*

*Используйте защитные перчатки.*

*Держите пальцы подальше от вентилятора и мульчирующих ножей.*

- d Снимите всасывающую трубку с корпуса двигателя.
5. Снимите дутьевую трубку.

### Рисунок U

- a Нажмите кнопку разблокировки дутьевой трубки.
- b Снимите дутьевую трубку с корпуса двигателя.

## Уход и техническое обслуживание

### Очистка устройства

### ⚠ ПРЕДУПРЕЖДЕНИЕ

*Неконтролируемый запуск*

*Опасность травмирования*

*Перед проведением любых работ по техобслуживанию и уходу извлекать аккумулятор из устройства.*

## Помощь при неисправностях

Зачастую неисправности имеют простые причины, поэтому с помощью следующего обзора их можно устранить самостоятельно. В случае сомнения или возникновения не описанных здесь неисправностей следует обращаться в авторизованную сервисную службу.

## ВНИМАНИЕ

### Неправильная очистка

*Поверхности устройства*

*Очистите устройство влажной тканью.*

*Не используйте средства для очистки, содержащие растворители.*

*Не погружайте устройство в воду.*

*Запрещается очищать устройство струей воды из шланга или струей высокого давления.*

1. Выключить устройство.
  2. Вынуть аккумуляторный блок (см. главу *Удаление аккумуляторного блока*).
  3. Очистить поверхность устройства сухой мягкой тряпкой или щеткой.
- Рисунок V**

## Удаление засора

### Примечание

*Не пытайтесь снять вентилятор или мульчирующие ножи. Если требуется снять мульчирующие ножи или вентилятор, обратитесь в авторизованную сервисную службу.*

### ⚠ ПРЕДУПРЕЖДЕНИЕ

*Движение крыльчаток вентилятора и мульчирующих ножей*

*Порезы*

*Используйте защитные перчатки.*

*Держите пальцы подальше от вентилятора и мульчирующих ножей.*

1. Выключить устройство.
  2. Вынуть аккумуляторный блок, см. главу *Удаление аккумуляторного блока*.
  3. Снимите мусоросборник, см. главу *Съем мусоросборника*.
  4. Снимите всасывающую трубку.
- Рисунок T**
- a Откройте защелку защитной решетки.
  - b Разблокируйте всасывающую трубку с помощью ползункового регулятора.
  - c Вытяните предохранительный штифт корпуса двигателя как можно больше.

### ⚠ ПРЕДУПРЕЖДЕНИЕ

*Движение крыльчаток вентилятора и мульчирующих ножей*

*Порезы*

*Используйте защитные перчатки.*

*Держите пальцы подальше от вентилятора и мульчирующих ножей.*

- d Снимите всасывающую трубку с корпуса двигателя.
5. Снимите дутьевую трубку.

### Рисунок U

- a Нажмите кнопку разблокировки дутьевой трубки.
  - b Снимите дутьевую трубку с корпуса двигателя.
6. При необходимости удалите засор в трубках.
  7. При необходимости удалите засор в адаптере.
  8. При необходимости удалите засор в патрубке.
  9. Очистите отверстия в корпусе двигателя.



Ошибка	Причина	Устранение
Прибор не включается	Аккумуляторный блок установлен неправильно.	● Вставьте аккумуляторный блок в крепление до фиксации.
	Аккумуляторный блок разряжен.	● Зарядите аккумуляторный блок.
	Аккумуляторный блок неисправен.	● Замените аккумуляторный блок.
Устройство не включается	Предохранительный выключатель не сработал во время сборки.	1. Еще раз навинтите крепежный винт защитной решетки. 2. Затяните крепежный винт защитной решетки до щелчка. Сработал предохранительный выключатель.
Устройство останавливается во время работы	Перегрев аккумулятора	● Прервите работу и дайте аккумулятору остыть.
	Перегрев двигателя	● Прервите работу и дайте двигателю остыть.

## Гарантия

В каждой стране действуют соответствующие гарантийные условия, установленные уполномоченной организацией по сбыту нашей продукции. Возможные неисправности устройства в течение гарантийного срока мы устраняем бесплатно, если причина заключается в дефектах материалов или производственных браке. В случае возникновения претензий в течение гарантийного срока просьба обращаться с чеком о покупке в торговую организацию, продавшую изделие или в ближайшую уполномоченную службу сервисного обслуживания.  
(Адрес указан на обороте)

Дата выпуска отображается на заводской табличке в закодированном виде.

При этом отдельные цифры имеют следующее значение::

Пример: 30190

3 год выпуска  
0 столетие выпуска  
1 десятилетие выпуска  
9 вторая цифра месяца выпуска  
0 первая цифра месяца выпуска

Таким образом, в данном примере код 30190 означает дату выпуска 09 / (2) 013.

## Технические характеристики

		BLV 36-240
<b>Рабочие характеристики устройства</b>		
Номинальное напряжение	V	36
Средняя скорость воздушного потока аккумуляторной воздуходувки	km/h	225 +/- 10 %
Макс. теоретическая скорость воздушного потока аккумуляторной воздуходувки	km/h	275 +/- 10 %
Средняя скорость воздушного потока аккумуляторного пылесоса	km/h	172 +/- 10%

		BLV 36-240
Макс. теоретическая скорость воздушного потока аккумуляторного пылесоса	km/h	208 +/- 10 %
Соотношение мульчирования		10:1
Объем мусоросборника	l	45
<b>Размеры и вес</b>		
Масса (без аккумуляторного блока)	kg	4,7
Длина x ширина x высота	mm	1290 x 230 x 449

## Расчетные значения в соответствии с EN 50636-2-100

Уровень звукового давления $L_{pA}$ Аккумуляторная воздуходувка	dB(A)	88,6
Уровень звукового давления $L_{pA}$ Аккумуляторный пылесос	dB(A)	88,9
Погрешность $K_{pA}$	dB(A)	3
Уровень звуковой мощности $L_{WA}$ Погрешность $K_{WA}$	dB(A)	104
Общее значение вибрации аккумуляторной воздуходувки	$m/s^2$	3,2
Общее значение вибрации аккумуляторного пылесоса	$m/s^2$	4,1
Погрешность K	$m/s^2$	1,5

Сохраняется право на внесение технических изменений.

## Значение вибрации

### ⚠ ПРЕДУПРЕЖДЕНИЕ

Указанное значение вибрации получено при стандартных условиях испытания устройства и может использоваться для сравнения. Указанное значение вибрации можно использовать для предварительной оценки нагрузки. В зависимости от способа и режима эксплуатации устройства, уровень вибрации может отличаться от указанного общего значения.

**Устройства со значением вибрации рука-плечо > 2,5 м/с<sup>2</sup> (см. главу *Технические характеристики* в инструкции по эксплуатации)**

**⚠ ОСТОРОЖНО** • При непрерывном использовании устройства в течение нескольких часов может появиться чувство онемения. • Для защиты рук необходимо надевать теплые перчатки. • Периодически делать паузы в работе.

**Декларация о соответствии стандартам ЕС**

Настоящим заявляем, что концепция, конструкция и исполнение указанной ниже машины отвечают соответствующим основным требованиям директив ЕС по безопасности и охране здоровья. При любых изменениях машины, не согласованных с нашей компанией, данная декларация теряет свою силу. Издание: Аккумуляторный пылесос-воздуходувка Тип: 1.444-17x.x

**Действующие директивы ЕС**

2006/42/EC (+2009/127/EC)  
2014/30/EC  
2000/14/EC (+2005/88/EC)  
2011/65/EC

**Примененные гармонизированные стандарты**

EN 60335-1:2012+A11:2014+A13:2017  
EN 50636-2-100:2014  
EN 55014-1: 2017  
EN 55014-2: 2015  
EN 50581: 2012

**Примененный метод оценки соответствия**

2000/14/EC с изменениями 2005/88/EC:  
Приложение V

**Уровень звуковой мощности дБ(A)**

Измерено: 102,3  
Гарантировано: 104  
Подписавшиеся действуют по поручению и с полномочиями руководства компании.



H. Jenner  
Chairman of the Board of Management

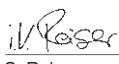

S. Reiser  
Director Regulatory Affairs & Certification

Лицо, ответственное за ведение документации:

Ш. Райзер (S. Reiser)  
Alfred Kärcher SE & Co. KG  
Alfred-Kärcher-Str. 28–40  
71364 Winnenden (Germany)  
Тел.: +49 7195 14-0  
Факс: +49 7195 14-2212  
г. Винненден, 01.09.2018

**Tartalom**

Általános utasítások .....	106
Biztonsági tanácsok .....	106
Rendeltetésszerű alkalmazás .....	108
Környezetvédelem .....	108
Tartozékok és pótalkatrészek .....	108
Szállított tartozékok .....	109
Biztonsági berendezések .....	109
Szimbólumok a készüléken .....	109
A készülék leírása .....	109
Szerelés .....	110

Kezelés .....	110
Szállítás és tárolás .....	111
Ápolás és karbantartás .....	111
Segítség üzemzavarok esetén .....	112
Garancia .....	112
Műszaki adatok .....	112
EU megfeleléségi nyilatkozat .....	113

**Általános utasítások**



A készülék első alkalmazása előtt olvassa el ezeket a biztonsági tanácsokat, ezt az eredeti használati utasítást, az akkuegységhez mellékelt biztonsági tanácsokat, valamint az akkuegység / standard töltőkészülék mellékelt eredeti használati utasítását. Ezeknek megfelelően járjon el. Őrizze meg az említett dokumentumokat későbbi alkalmazásra vagy a következő tulajdonos számára. A használati utasításban található útmutatások mellett figyelembe kell venni a törvényhozók általános biztonsági és balesetmegelőzési előírásait is.

**Biztonsági tanácsok**

**Veszélyfokozat**

**⚠ VESZÉLY**

• Olyan, közvetlenül fenyegető veszély jelzése, amely súlyos sérülésekhez vagy halálhoz vezet.

**⚠ FIGYELMEZTETÉS**

• Olyan, esetlegesen veszélyes helyzet jelzése, amely súlyos sérülésekhez vagy halálhoz vezethet.

**⚠ VIGYÁZAT**

• Olyan, esetlegesen veszélyes helyzet jelzése, amely könnyebb sérülésekhez vezethet.

**FIGYELEM**

• Olyan, esetlegesen veszélyes helyzet jelzése, amely anyagi károkhoz vezethet.

**Általános biztonsági utasítások**

**⚠ VESZÉLY**

• Súlyos sérülések léphetnek fel, ha nem koncentrálnak munkában. Ne használja a készüléket, ha kábítószert, alkoholt vagy gyógyszer hatása alatt áll, illetve ha fáradt.

**⚠ FIGYELMEZTETÉS** • Olvassa el az összes biztonsági utasítást és előírást. A biztonsági utasítások és előírások betartásának elmulasztása áramütést és/vagy súlyos sérüléseket okozhat. **Őrizze meg valamennyi biztonsági utasítást és előírást.**

• Ezt a készüléket gyerekek vagy csökkent fizikai, érzékszervi vagy szellemi képességű személyek, illetve az utasításokat nem ismerő személyek nem használhatják. Helyi rendeletek korlátozhatják a kezelő életkorát. • Ügyeljen arra, hogy valamennyi védőberendezés és fogantyú megfelelően és biztonságosan rögzítve, valamint jó állapotú legyen. • Használat előtt ellenőrizze, hogy az egység, az összes kezelőszerv és a biztonsági berendezések megfelelően működnek-e. • Soha ne üzemeltesse a készüléket, ha a kézi fogantyún lévő be-/kikapcsoló nem megfelelően kapcsol be vagy ki. • Minden használat előtt ellenőrizze a ház esetleges sérüléseit. • Az egységnyi megtartása érdekében készletenként cserélje ki az elhasználtott vagy sérült alkatrészeket. • A készülék használata során tartsa távol a gyermekeket és más személyeket a munkavégzési területtől. • Győződjön meg róla, hogy a szellőzőnyílások lerakódásmentesek. • A légáram je-

lentős távolságon keresztül képes fűjni a tárgyakat. Használat előtt alaposan ellenőrizze a munkaterületet, és távolítsa el az esetleges tárgyakat, mint például köveket, törött üveget, szögeket, drótokat, fonalakat.

- Sérülésveszély az anyagkidobódás miatt. Ne használja a készüléket köves burkolatú helyeken illetve kavicson.
- A készüléket csak szilárd, sík felületen, és a javasolt helyzetben tartva használja.

**⚠ VIGYÁZAT** • Ismerkedjen meg a kezelőlelmekekkel és a készülék szabályszerű használatával. • A készülék használatokor viseljen teljes védőelmeletet. A készülék rendkívül hangos, így tartós halláskárosodást okozhat, ha nem tartja be szigorúan az expozícióra, a zajcsökkentésre és a hallásvédelemre vonatkozó utasításokat. • A készülék használatokor viseljen teljes szemvédőelmeletet. A gyártó erősen javasolja, hogy viseljen teljes arcmaszkot vagy teljesen zárt védőszemüveget. A normál szemüveg vagy napszemüveg nem védi meg az elrepített tárgyaktól. • Sérülésveszély, ha a laza ruházat, haját vagy ékszert a készülék beszívja a légbeemenetén. A hosszú haját a váll feletti magasságban fogja össze. • A készülékkel végzett munka során viseljen hosszú, nehéz nadrágot, stabil lábbelit és megfelelő szabású kesztyűt. Ne dolgozzon meztlenül. Ne viseljen ékszert, szandált vagy rövidnadrágot.

**FIGYELEM** • A készülék kezelője felelős a más személyekkel vagy azok tulajdonával történő balesetekért.

**Megjegyzés** • Egyes területeken előírások korlátozhatják a készülék alkalmazását. Érdeklődjön erről a helyi hatóságánál. • A készülékben lévő sérült vagy olvaszthatatlan figyelmeztető táblákat cseréltesse ki a hivatalos ügyfélszolgálatnál. • Az akkumulátoros fűvókészkészék használata előtt gereblyével és seprővel lazítsa meg a szennyeződések.

### Biztonságos üzem

**⚠ VESZÉLY** • Tilos a készüléket robbanásveszélyes területen használni!

**⚠ FIGYELMEZTETÉS** • Más személyektől és állatoktól tartson 15 m minimális távolságot. Állítsa le a készüléket, ha valaki belep a területre. • Az arcot és a testet tartsa távol a bevezető nyílástól. • A gép indítása előtt ellenőrizze, hogy a bevezető kamra üres-e.

- Ne tartsa a kezét vagy más testrészeit az bevezető kamrába, a kivezető csőbe, illetve más mozgó alkatrészekbe.
- Ne használja a készüléket, ha fennáll a vilámláncsapás veszélye.
- A lehetséges veszélyek felismerése érdekében a munkaterületet akadálytalanul át kell tudni tekinteni. A készüléket csak akkor használja, ha a megvilágítás megfelelő.
- A készülékkel való munkavégzés során ne fusson, hanem járjon. Ne haladjon visszafelé. Kerülje a szabálytalan testhelyzetet, álljon stabilan, és mindig tartsa meg egyensúlyát.
- Soha ne használja a készüléket, ha a védőberendezések hibásak, vagy ha nincsenek meg a biztonsági berendezések, például a törmelék-elkapó.
- Azonnal állítsa le a készüléket, és ellenőrizze sérülések tekintetében, vagy azonosítsa a rezgés okát, ha a készülék leesett, ütést kapott vagy szokatlan módon rezeg. A sérüléseket javíttassa meg az arra jogosult ügyfélszolgálatnál, vagy cserélje ki a készüléket.
- Baleset vagy üzemzavar esetén azonnal kapcsolja ki a készüléket, és vegye ki az akkumulátor egységet. Az eszközt csak akkor szabad újra üzembe helyezni, ha azt hivatalos szerviz átvizsgálta.
- Sérülésveszély forgó alkatrészeknél. Kapcsolja ki a

motort, vegye ki az akkumulátor egységet, és ügyeljen arra, hogy valamennyi mozgó részegység teljes mértékben leállt:

- Mielőtt őrizetlenül hagyja a készüléket.
- Mielőtt eltávolítja az akadályokat vagy kitzisztítja a csövet.
- Mielőtt ellenőrizné a készüléket, mert egy idegen tárgy megütötte.
- Mielőtt ellenőrizné vagy karbantartaná a készüléket, illetve mielőtt valamilyen munkát végezne rajta.

**⚠ VIGYÁZAT** • A hasonló eszközök működtetése a környezetben növeli a halláskárosodás kockázatát és csökkenti a potenciális veszélyek meghallásának valószínűségét, pl. ha emberek lépnek a munkaterületre.

- Ne végezzen változtatást a készüléken, és csak a gyártó által ajánlott kiegészítőket és alkatrészeket használja.

**Megjegyzés** • A készüléket kizárólag az arra megfelelő időpontokban üzemeltesse. Vegye figyelembe a helyi előírásokat is. Ha kora reggel vagy késő este használja, az másokat zavarhat.

### Akkumulátoros fűvókészkészék biztonságos üzemeltetése

**⚠ VIGYÁZAT** • Egészségügyi veszély a por be légzése miatt. A készülékkel való munkavégzéshez viseljen légzésvédő maszkot. • A porszennyezés csökkentése érdekében vedvesítse meg a poros felületeket. • Ne üzemeltesse a készüléket nyitott ablak közelében. • Ne irányítsa a fűvórész személyek vagy állatok felé.

**FIGYELEM** • Az egység károsodhat, ha a törmelék beszívja a légbeemenetbe. Ne tegye a fűvókát laza törmelékre illetve annak közelébe. • Soha ne helyezzen tárgyakat a fűvócsövekbe.

**Megjegyzés** • Úgy használja a fűvókát, hogy a légáram közel legyen a talajhoz és hatékonyan dolgozhasson.

### Az akkumulátoros szívókészkészék biztonságos működtetése

**⚠ FIGYELMEZTETÉS** • Sérülésveszély áll fenn, ha az akkumulátoros szívókészkészéket szívó üzemmódban csak a felső szívócsővel használja. Az első használat előtt össze kell kötnie a felső és az alsó szívócsövet. • A repülő törmelék sérülésveszélyt okozhatnak. Soha ne használja az akkumulátoros szívókészkészéket, ha nincs részzerelve a gyűjtőzsák. Használat előtt ellenőrizze, hogy a gyűjtőzsák jó állapotban van-e és teljesen zárt-e. • Sérülésveszély és a készülék károsodása. Ne szívjon fel éles vagy nagyobb tárgyakat a készülékkel, mint pl. szilánkok, kövek, pалackok, dobozok, fémdarabok. • Tűz a gyűjtőzsákban. Ne szívjon fel égő, izzó tárgyakat, például cigarettát, illetve hamut a kandallóból vagy grilléből. • A járókerekek forgó szárnyai súlyos sérülést okozhatnak. Tartsa távol a testrészeit a forgó alkatrészekről. Kapcsolja ki a motort, és várja meg, amíg a szárnyak megállnak, mielőtt kinyitná a szívófelelet, felszerelné / kicserelné a csöveket, illetve vagy kinyitná vagy eltávolítaná gyűjtőzsákot. • Mielőtt megakadást szüntetne meg: kapcsolja ki a motort, vegye ki az akkumulátor egységet, és ügyeljen arra, hogy valamennyi mozgó részegység teljes mértékben leállt.

**FIGYELEM** • A szívócső blokkolása (megakadása). Ne tartsa a szívócsövet közvetlenül a törmelékkel

mokba. A készüléket a felszívandó dolgok egyik oldaláról a másik oldal felé mozgassa. • Tartsa a motort magasabban, mint a szívócső bemeneti vége.

• Anyagok felhalmozódása azáltal, hogy az anyagok a szívónyílásból újra kilépnek. Ügyeljen arra, hogy semmilyen anyag ne halmozódjon fel az áramlási területen.

### Biztonságos szállítás és raktározás

**⚠ FIGYELMEZTETÉS** • Tárolás és szállítás előtt kapcsolja ki a készüléket, hagyja lehűlni, és vegye ki belőle az akkumulátoregységet.

**⚠ VIGYÁZAT** • Sérülésveszély és a készülék károsodása. Szállításkor biztosítsa a készüléket elmozdulás, illetve leesés ellen.

**FIGYELEM** • Szállítás vagy tárolás előtt távolítson el a készülékből minden idegen testet. • A készüléket olyan száraz és jól szellőző helyen tárolja, amelyet gyermekek nem érhetnek el. Tartsa távol a készüléket korroziót okozó anyagoktól, mint például a kerti vegyszerektől. • Ne tárolja a készüléket külső térben.

### Biztonságos karbantartás és ápolás

**⚠ FIGYELMEZTETÉS** • Kapcsolja ki a motort, és ellenőrizze, hogy minden mozgó alkatrész teljesen leállt-e, majd vegye ki az akkumulátort, mielőtt a készüléket megvizsgálná, tisztítaná vagy karbantartaná. • A készüléken végzett szervizelési és karbantartási munkákhoz különös gondosságot és ismereteket szükségesek, és ezeket csak megfelelően képzett személyek végezhetik. Karbantartás céljából a készüléket hivatalos szervizközpontba vigye. • Győződjön meg arról, hogy a készülék biztonságos állapotban van, azáltal, hogy rendszeres időközönként ellenőrzi, hogy a csapozégek, anyák és csavarok szorosra vannak húzva.

• Mielőtt megakadást szüntetne meg: kapcsolja ki a motort, vegye ki az akkumulátoregységet, és ügyeljen arra, hogy valamennyi mozgó részegység teljes mértékben leállt.

**⚠ VIGYÁZAT** • Csak a gyártó által jóváhagyott pótalkatrészeket, tartozékokat és toldalékokat használjon. Az eredeti pótalkatrészek, az eredeti tartozékok és az eredeti toldalékok garantálják a készülék biztonságos és zavarmentes működését.

**FIGYELEM** • Egy puha, száraz kendővel minden használat után tisztítsa meg a terméket.

**Megjegyzés** • Saját maga csak az ebben használt utasításban leírt beállításokat és javításokat végezheti el. Egyébi javítások tekintetében forduljon valamelyik hivatalos ügyfélszolgálathoz. • A sérült vagy olvashatatlan matricákat cserélje ki egy hivatalos ügyfélszolgálaton/szervizben.

### Fennmaradó kockázatok

#### ⚠ FIGYELMEZTETÉS

• Bizonyos kockázatok még a készülék előírt alkalmazása mellett is fennállnak. A készülék alkalmazása a következő veszélyekkel járhat:

- A vibrációk sérüléseket okozhatnak. Minden munkához a megfelelő szerszámot és a megfelelő fogantyút használja, és a lehető legkisebb gyorsasággal végezzék el a munkát.
- A zaj halláskárosodást okozhat. Viseljen hallásvédelmet és korlátozza a zajterhelést.
- Sérülések történhetnek a kirepülő tárgyakból eredően, amelyek a légnymás miatt kiléphetnek a fű-

vócsőből, ha a gyűjtőzsák nincs megfelelően rögzítve vagy sérült.

- Mindig viseljen szemvédőt.

### Kockázatcsökkentés

#### ⚠ VIGYÁZAT

- A készülék hosszabb használati időtartama a kezek rezgés okozta vérellátási zavarához vezethet. Általánosan érvényes használati időtartamot nem lehet meghatározni, mivel az többféle tényezőtől függ:
- Személyes hajlam a rossz vérellátásra (gyakran hideg ujjak, ujjszibbadás).
- Alacsony környezeti hőmérséklet. Viseljen meleg kesztyűt kezei védelme érdekében.
- Rossz vérellátás a berendezés túl erős megmarkolása miatt.
- A szünetmentes üzemeltetés károsabb, mint a szünetek által megszakított üzem.

A készülék rendszeres, hosszan tartó használata és a tünetek, pl. az ujjszibbadás, hideg ujjak ismételt fellépése esetén, forduljon orvoshoz.

### Rendeltetészerű alkalmazás

#### ⚠ FIGYELMEZTETÉS

Ezt a készüléket gyerekek vagy csökkent fizikai, érzékszervi vagy szellemi képességű személyek, illetve az utasításokat nem ismerő személyek nem használhatják.

- A készülék szabadterei használatra lett tervezve.
- A készüléket csak száraz, jól megvilágított környezetben szabad használni.
- A készüléket könnyű hulladékok, például levelek, fű és egyéb kerti hulladékok elfújására és elszívására terveztek.
- Az eszközök szennyeződések és levelek beszívására, aprítására és a gyűjtőzsákban történő tárolására használható.

Minden más alkalmazás, például víz vagy egyéb folyadékok beszívása, nem engedélyezett.

### Környezetvédelem



A csomagolóanyag újrahasznosítható. Kérjük, környezetbarát módon semmisítse meg a csomagolást.



Az elektromos és elektronikus készülékek értékes, újrahasznosítható anyagokat, és gyakran olyan alkotóelemeket, például elemeket, akkumulátorokat vagy olajat is tartalmaznak, melyek nem megfelelő kezelése vagy helytelen megsemmisítése potenciális veszélyt jelenthet az emberek egészségére és a környezetre. Ezek az alkotóelemek azonban a készülék rendeltetészerű üzemeléséhez szükségesek. Az ezzel a szimbólummal jelölt készülékeket nem szabad a háztartási hulladékkal együtt megsemmisíteni.

#### Összetevőkre vonatkozó utasítások (REACH)

Az összetevőkre vonatkozó aktuális információkat itt találja: [www.kaercher.com/REACH](http://www.kaercher.com/REACH)

### Tartozékok és pótalkatrészek

Csak eredeti tartozékokat és eredeti pótalkatrészt alkalmazzon; ezek garantálják a készülék biztonságos és zavarmentes üzemelését.

A tartozékokra és pótalkatrészekre vonatkozóan információkat itt talál: [www.kaercher.com](http://www.kaercher.com).

## Szállított tartozékok

A készülékkel szállított tartozékok fel vannak tüntetve a csomagoláson. Kicsomagolásnál ellenőrizze, hogy megvan-e minden tartozék. Hiányzó tartozékok vagy szállítási sérülések esetén kérjük, értesítse a kereskedőt.

## Biztonsági berendezések

### ⚠ VIGYÁZAT

**Hiányzó vagy módosított biztonsági berendezések**  
A biztonsági berendezések az Ön védelmét szolgálják. A biztonsági berendezéseket ne módosítsa és ne mellőzze használatukat.

### Biztonsági kapcsoló

A biztonsági kapcsoló bekapcsolását a védőrács rögzítőcsavarja váltja ki. Ez megakadályozza, hogy a felhasználó kiszerezelt szívócső esetén megsérüljön a ventilátorlapátokhoz illetve a talajtakaró-késekhez való hozzáférés miatt.

## Szimbólumok a készüléken

	Készüléke üzembe helyezése előtt vegye figyelembe a használati útmutatót és a biztonsági utasításokat.
	A készülékkel való munkavégzés során viseljen megfelelő szemvédelmet és hallásvédelmet.
	Ne tegye ki a készüléket esőzésnek vagy nedves körülményeknek.
	Veszély kirepülő tárgyak miatt. Ne engedjen nézelődő személyeket a munkaterület közelébe.
	Forgó ventilátorlapátok. Tartsa a kezét és a lábát távol a nyílásoktól, amíg a készülék működésben van.
	A címkén feltüntetett, garantált zajszint a következő: 104 dB.
	A sebességszabályozó beállítása.
	Szívócső csúszkája. Lakat nyitva = a szívócső kioldva, lakat zárva = a szívócső zárva.

	Húzás: Gyorszár
	Szívóüzem
	Fúvó üzem

## A készülék leírása

A használati utasításban a maximális felszereltséget ismertetjük. Modelltől függően a szállított tartozékoknál különbségek figyelhetők meg (lásd a csomagolást).

**A képet lásd az ábrák oldalán**

### Ábra A

- ① Vezetőgörgők
- ② Fúvócső fúvóka
- ③ Alsó szívócső
- ④ Felső szívócső
- ⑤ Akkumulátoregység-reteszelés feloldó billentyűje
- ⑥ Típus tábla
- ⑦ Motorház
- ⑧ A motorház biztosító csapja
- ⑨ A fúvócső kioldó gombja
- ⑩ Szívócső csúszka
- ⑪ Hevedergyűrű
- ⑫ Védőrács rögzítőretesze
- ⑬ Védőrács rögzítőcsavarja
- ⑭ Védőrács
- ⑮ Elülső kézi fogantyú
- ⑯ Fordulatszám-szabályozás
- ⑰ Hátsó kézi fogantyú
- ⑱ Készülékkapcsoló
- ⑲ Fúvó / szívó üzemmód választókapcsoló
- ⑳ Csonk
- ㉑ Felső fúvóka
- ㉒ Alsó fúvóka
- ㉓ Gyűjtőzsák adapter
- ㉔ Gyűjtőzsák
- ㉕ \*Battery Power 36V akkumulátorcsomag
- ㉖ \*Battery Power 36V gyorsított készülék
- ㉗ Heveder

\* opcionális

### Akkuegység

A készülék 36 V Kärcher Battery Power akkuegységgel üzemeltethető.

## Szerelés

### Fűvó- / szívókészülék szerelése

Az alábbiakban leírjuk a teljes fűvó- és szívókészülék szerelését. Ha az eszközt csak fűvó- illetve csak szívókészülékként kívánják használni, akkor bizonyos lépéseket az összeszerelés során kihagyhatnak.

1. Rögzítse a fűvócső fűvókáját az alsó fűvócsőbe.  
**Ábra B**
2. Nyomja le a kart, és csavarja be a fűvócsövet a kívánt helyzetben a vezetőörgők adapterébe.  
**Ábra C**
3. Rögzítse az alsó fűvócsövet a felső fűvócsőbe.  
**Ábra D**
4. Rögzítse a fűvócsövet a motorházba. A fűvócső kioldó gombjának hallhatóan a helyére kell kattannia.  
**Ábra E**

### ⚠ FIGYELMEZTETÉS

#### Ventilátorlapátok és talajtakaró-kécek mozgása

##### Vágási sérülések

Viseljen védőkesztyűt.

Tartsa távol az ujjait a ventilátortól és a talajtakaró-késectől.

5. Ha nem szükséges a szívócsövet felszerelni, akkor be kell szerelni a védőrácsot. Ha szükséges, szerelje be a védőrácsot.

#### Ábra F

- a Helyezze a védőrácsot a motorház nyílására.
- b Csavarja be a védőrács rögzítőcsavarját addig, amíg hallhatóan kattán.  
A biztonsági kapcsoló kioldott.

6. Rögzítse az alsó szívócsövet a felső szívócsőbe.

#### Megjegyzés

A felső és az alsó szívócső már nem választható el egymástól.

#### Ábra G

7. Nyissa ki a védőrácsot.

#### Ábra H

- a Csavarozza fel a védőrács rögzítőcsavarját.
- b Oldja ki a védőrácsot.

8. Rögzítse a szívócsövet a motorházba.

#### Ábra I

- a Húzza ki a motorház rögzítőcsapját amennyire csak lehetséges.
- b Helyezze be a szívócsövet a motorházba.
- c Helyezze be a motorház rögzítőcsapját és ellenőrizze, hogy megfelelően illeszkedik-e a rögzítőelembe.

9. Rögzítse a szívócsövet a csúszkával.

#### Ábra J

10. Rögzítse a védőrácsot a szívócsőre.

#### Ábra K

- a Hajtsa rá a védőrácsot a szívócsőre.
- b Helyezze a tolóretesz fülét a védőrács adapterébe.
- c Nyomja le a tolóreteszt.

11. Szerelje fel a gyűjtőzsákokat, lásd ezt a fejezetet *Fogózsák felszerelése*.

### Fogózsák felszerelése

A kívánt működési módtól függően a gyűjtőzsákokat be lehet akasztani a szívócső nyílásába vagy a fűvócső nyílásába.

1. Helyezze fel a gyűjtőzsákokat.

#### Ábra L

- a Húzza a gyűjtőzsákokat az adapteren a csonkra.
- b Rögzítse be az adaptert.

- c Akassza a gyűjtőzsák fülét a szívócsőben lévő nyílásba, illetve szívócső nélküli használat esetén a fűvócső nyílásába.

### A heveder beakasztása

1. Akassza be a hordhevedert a fogantyú nyílásába, ügyelve arra, hogy a gyorskioldó mindig hozzáférhető legyen.

#### Ábra M

## Kezelés

### ⚠ FIGYELMEZTETÉS

**Ha a készüléket nem szerelik teljesen össze, akkor sérülésveszély áll fenn**

A készüléket csak teljesen összeszerelt és működőképes állapotban üzemeltesse.

### ⚠ VIGYÁZAT

**Sérülésveszély repülő tárgyak miatt.**

A készülékkel való munkavégzés közben viseljen védőszemüveget és megfelelő védőkesztyűt.

### Kezelőelemek

Az akkumulátoros szívókészülék a következő kezelőszervekkel rendelkezik:

- Fordulatszám-szabályozó kar, amely fokozatmentesen szabályozza a légáramlás sebességét.
- Választókar a fűvó- és a szívó üzemmódok közötti váltáshoz.
- Csúszka a szívócső rögzítéséhez / kioldásához, a szívócső motorházzal való összekötéséhez illetve leválasztásához.
- Fűvócső kioldó gombja, amely elválasztja a fűvócsövet a motorháztól.

### Az akkumulátor behelyezése

## FIGYELEM

### Szennyezett érintkezők

A készülék és az akkumulátor sérülései

Behelyezés előtt ellenőrizze, hogy az akkumulátortartó és az érintkezők nincsenek-e elszennyeződve, és szükség esetén tisztítsa meg őket.

#### Ábra N

1. Tolja az akkumulátort a tartóba, míg kattánó hangot nem hall.

### Készülék bekapcsolása (szívó üzemmód)

### ⚠ VIGYÁZAT

**Sérülésveszély a repülő tárgyak miatt, valamint halláskárosodás veszélye a zaj miatt**

Mindig viseljen védőszemüveget és hallásvédelmet.

### ⚠ FIGYELMEZTETÉS

**Sérülésveszély az irányítás esetleges elvesztése miatt**

A készüléket mindig két kézzel és a fogantyúk megfogásával tartsa.

1. Helyezze be az akkuegységet, lásd ezt a fejezetet *Az akkumulátor behelyezése*.
2. Helyezze üzembe a készüléket.

#### Ábra O

- a Állítsa a választókart szívó üzemmódra.

- b Nyomja meg a készülékkapcsolót.

A készülék beindul.

- c A fordulatszám-szabályozóval állítsa be a légáram erejét.

## Készülék bekapcsolása (fűvő üzemmód)

### ⚠ VIGYÁZAT

**Sérülésveszély a repülő tárgyak miatt, valamint halálkárosodás veszélye a zaj miatt**

*Mindig viseljen védőszemüveget és hallásvédelmet.*

### ⚠ FIGYELMEZTETÉS

**Sérülésveszély az irányítás esetleges elvesztése miatt**

*A készüléket mindig két kézzel és a fogantyúk megfogásával tartsa.*

1. Helyezze be az akkuegységet, lásd ezt a fejezetet *Az akkumulátor behelyezése.*
2. Helyezze üzembe a készüléket.

#### Ábra P

- a Állítsa a választókart fűvő üzemmódra.
- b Nyomja meg a készülékkapcsolót.  
A készülék beindul.
- c A fordulatszám-szabályozóval állítsa be a légáram erejét.

## Gyűjtőzsákot levétele

### ⚠ FIGYELMEZTETÉS

**Ventilátorlapátok és talajtakaró-kécek mozgása**

*Vágási sérülések*

*Viseljen védőkesztyűt.*

*Tartsa távol az ujjait a ventilátortól és a talajtakaró-késektől.*

1. Kapcsolja ki a készüléket.
2. Vegye ki az akkuegységet, lásd ezt a fejezetet *Akkuegység eltávolítása.*
3. Vegye ki a gyűjtőzsákot.

#### Ábra Q

- a Vegye ki a gyűjtőzsák fülét a nyílásból.
- b Nyomja le az adaptert.
- c Húzza le a gyűjtőzsákot a csonkról.

## Gyűjtőzsák kiürítése

### ⚠ FIGYELMEZTETÉS

**Ventilátorlapátok és talajtakaró-kécek mozgása**

*Vágási sérülések*

*Viseljen védőkesztyűt.*

*Tartsa távol az ujjait a ventilátortól és a talajtakaró-késektől.*

1. Kapcsolja ki a készüléket.
2. Vegye ki az akkuegységet, lásd ezt a fejezetet *Akkuegység eltávolítása.*
3. Vegye le a gyűjtőzsákot, lásd ezt a fejezetet *Gyűjtőzsákot levétele.*
4. Nyissa ki a gyűjtőzsák cipzárját, és ürítse ki a tartalmát.

#### Ábra R

## Akkuegység eltávolítása

### Megjegyzés

*Hosszabb munkamegzakítás esetén távolítsa el az akkuegységet a készülékből és biztosítsa illetéktelen alkalmazás ellen.*

1. Az akkuegység reteszelés feloldó billentyűjét húzza az akkuegység irányába.

#### Ábra S

2. Nyomja meg az akkuegység reteszelés feloldó billentyűjét az akkuegység kireteszeléséhez.
3. Vegye ki az akkuegységet a készülékből.

## Az üzem befejezése

1. Távolítsa el az akkuegységet a készülékből (lásd a *Akkuegység eltávolítása* fejezetben).

2. Tisztítsa meg a készüléket (lásd a *A készülék tisztítása* fejezetben).

## Szállítás és tárolás

1. Kapcsolja ki a készüléket.
2. Távolítsa el az akkuegységet (lásd az alábbi fejezetet: *Akkuegység eltávolítása.*
3. Vegye le a gyűjtőzsákot, lásd ezt a fejezetet *Gyűjtőzsákot levétele.*
4. Szerelje ki a szívócsövet.

#### Ábra T

- a Nyissa ki a védőrács tolóreteszét.
- b Oldja ki a szívócsövet a csúszkával.
- c Húzza ki a motorház rögzítőcsapját amennyire csak lehetséges.

### ⚠ FIGYELMEZTETÉS

**Ventilátorlapátok és talajtakaró-kécek mozgása**

*Vágási sérülések*

*Viseljen védőkesztyűt.*

*Tartsa távol az ujjait a ventilátortól és a talajtakaró-késektől.*

- d Távolítsa el a szívócsövet a motorházból.

5. Szerelje ki a fűvőcsövet.

#### Ábra U

- a Nyomja meg a fűvőcső kioldó gombját.
- b Távolítsa el a fűvőcsövet a motorházból.

## Ápolás és karbantartás

### A készülék tisztítása

### ⚠ FIGYELMEZTETÉS

**Ellenőrizetlen beindulás**

*Sérülésveszély*

*Munkaszünetekben, valamint a karbantartási és ápolási műveletek előtt vegye ki az akkumulátort a készülékből.*

### FIGYELEM

**Szakszerűtlen tisztítás**

*A készülék károsodása*

*Nedves kendővel tisztítsa meg a készüléket.*

*Ne használjon oldószertartalmú tisztítószereket.*

*A készüléket ne merítse vízbe.*

*Ne tisztítsa a készüléket tömlővel vagy magasnyomású vízzel.*

1. Kapcsolja ki a készüléket.
2. Távolítsa el az akkuegységet (lásd a *Akkuegység eltávolítása* fejezetben).
3. Egy puha, száraz ronggyal vagy egy kefével tisztítsa meg a készülék felületét.

#### Ábra V

## Szüntesse meg a blokkolást (megakadást)

### Megjegyzés

*Ne próbálja meg eltávolítani a ventilátort illetve a talajtakaró-kéceket. Ha a talajtakaró-kécek vagy a ventilátor eltávolítása szükségessé válna, akkor vegye fel a kapcsolatot egy hivatalos szervizképviselettel.*

### ⚠ FIGYELMEZTETÉS

**Ventilátorlapátok és talajtakaró-kécek mozgása**

*Vágási sérülések*

*Viseljen védőkesztyűt.*

*Tartsa távol az ujjait a ventilátortól és a talajtakaró-késektől.*

1. Kapcsolja ki a készüléket.
2. Távolítsa el az akkuegységet (lásd az alábbi fejezetet: *Akkuegység eltávolítása.*
3. Vegye le a gyűjtőzsákot, lásd ezt a fejezetet *Gyűjtőzsákot levétele.*

4. Szerelje ki a szívócsövet.

**Ábra T**

- a Nyissa ki a védőrács tolóreteszét.
- b Oldja ki a szívócsövet a csúszkával.
- c Húzza ki a motorház rögzítőcsapját amennyire csak lehetséges.

**⚠ FIGYELMEZTETÉS**

**Ventilátorlapátok és talajtakaró-kécek mozgása**

Vágási sérülések

Viseljen védőkesztyűt.

Tartsa távol az ujjait a ventilátortól és a talajtakaró-késektől.

d Távolítsa el a szívócsövet a motorházból.

5. Szerelje ki a fűvócsövet.

**Ábra U**

- a Nyomja meg a fűvócső kioldó gombját.
- b Távolítsa el a fűvócsövet a motorházból.

- 6. Ha szükséges, szüntesse meg a csövek elakadását (blokkolást).
- 7. Ha szükséges, szüntessen meg az adapter elakadását.
- 8. Ha szükséges, szüntessen meg a csonek elakadását.
- 9. Tisztítsa meg a motorház nyílásait.

**Segítség üzemzavarok esetén**

Az üzemzavarok gyakran egyszerű okokra vezethetők vissza, amelyeket az alábbi áttekintés segítségével a kezelő maga is könnyen elháríthat. Kétség esetén vagy az itt meg nem nevezett üzemzavarok esetén kérjük, forduljon a hivatalos ügyfélszolgálathoz.

A használati idő előrehaladtával az akkumulátoregység kapacitása még megfelelő ápolás mellett is csökken, így már teljesen feltöltött állapotban sem éri el a teljes üzemidőt. Ez nem hiba.

Hiba	Ok	Elhárítás
<b>A készülék nem indul el</b>	Az akkumulátor-egység nincs megfelelően behelyezve.	● Tolja be az akkumulátor-egységet a tartóba, míg be nem pattan.
	Az akkumulátor-egység lemerült.	● Töltse fel az akkumulátor-egységet.
	Az akkumulátor-egység meghibásodott.	● Cserélje ki az akkumulátor-egységet.
	A biztonsági kapcsoló az összeszerelés során nem oldott ki.	1. Csavarja meg ismét a védőrács rögzítőcsavarját. 2. Addig szorítsa a védőrács rögzítőcsavarját, amíg kattánó hangot nem hall. A biztonsági kapcsoló kioldott.
<b>A készülék üzem közben leáll</b>	Az akkumulátor túlmelegedett	● Hagyja abba a munkát, és várjon, amíg az akkumulátor hőmérséklete eléri a normál tartományt.
	A motor túlmelegedett	● Hagyja abba a munkát, hagyja a motort lehűlni.

**Garancia**

Minden országban az illetékes értékesítő társaságunk által megadott garanciális feltételek vannak érvényben. A készüléknél felmerülő esetleges zavarokat a garanciaidőn belül díjmentesen orvosoljuk, amennyiben anyag-, illetve gyártási hibáról van szó. Garanciális esetben kérjük, a számlával együtt forduljon kereskedőjéhez vagy a legközelebbi, arra jogosult ügyfélszolgálati irodához.

(A címet lásd a hátoldalon)

**Műszaki adatok**

BLV 36-240		
<b>A készülék teljesítményre vonatkozó adatai</b>		
Névleges feszültség	V	36
Akkumulátoros fűvókészülék átlagos légsebessége	km/h	225 +/- 10 %
Akkumulátoros fűvókészülék maximális elméleti légsebessége	km/h	275 +/- 10 %
Akkumulátoros szívókészülék átlagos légsebessége	km/h	172 +/- 10 %
Akkumulátoros szívókészülék maximális elméleti légsebessége	km/h	208 +/- 10 %
Talajtakaró-arány		10:1
Gyűjtőzsák térfogata	l	45

**BLV 36-240**

**Méreték és súlyok**

Tömeg (akku egység nélkül)	kg	4,7
Hosszúság x szélesség x magasság	mm	1290 x 230 x 449

**Az EN 50636-2-100 szabvány szerint meghatározott értékek**

L zajszint <sub>pA</sub> Akkumulátoros fűvókészülék	dB(A)	88,6
L zajszint <sub>pA</sub> Akkumulátoros szívókészülék	dB(A)	88,9
K bizonytalansági paraméter <sub>pA</sub>	dB(A)	3
L zajteljesítményszint <sub>WA</sub> + K bizonytalansági paraméter <sub>WA</sub>	dB(A)	104
Akkumulátoros fűvókészülék teljes vibrációs értéke	m/s <sup>2</sup>	3,2
Akkumulátoros szívókészülék teljes vibrációs értéke	m/s <sup>2</sup>	4,1
Bizonytalansági paraméter K	m/s <sup>2</sup>	1,5

A műszaki változtatások jogát fenntartjuk.



**△ FIGYELMEZTETÉS**

A közölt vibrációs érték mérése standard vizsgálati eljárás alapján történt, és a készülékek összehasonlítására használható.

A közölt vibrációs érték felhasználható a terhelési érték előzetes meghatározására.

A készülék használati módjától függően a lengési érték a készülék pillanatnyi használat során eltérhet a megadott teljes értéktől.

**Készülékek > 2,5 m/s<sup>2</sup> kéz-kar vibrációval (lásd a használati útmutatóban a Műszaki adatok című fejezetet).**

**△ VIGYÁZAT** • A készülék több órán keresztül, megszakítás nélkül történő használata érzécsökkenést okozhat. • Viseljen meleg kesztyűt kezei védelmé érdekében. • Tartson rendszeresen szünetet.

**EU megfelelőségi nyilatkozat**

Ezúton kijelentjük, hogy az alább megjelölt gép tervezése és felépítése alapján, valamint az általunk forgalomba hozott kivitelben megfelel a vonatkozó EU-irányelvek alapvető biztonsági és egészségügyi követelményeinek. A gépen végzett, de velünk nem egyeztetett módosítás esetén jelen nyilatkozat érvényét veszti.

Termék: Akkumulátoros szívókészülék

Típus: 1.444-17x.x

**Vonatkozó EU-irányelvek**

2006/42/EK (+2009/127/EK)

2014/30/EU irányelv

2000/14/EK (+2005/88/EK)

2011/65/EU irányelv

**Alkalmazott harmonizált szabványok**

EN 60335-1:2012+A11:2014+A13:2017

EN 50636-2-100:2014

EN 55014-1: 2017

EN 55014-2: 2015

EN 50581: 2012

**Alkalmazott megfelelőségértékelési eljárások**

2000/14/EK és módosítása: 2005/88/EK: V. melléklet

**Zajtjeljesítményszint dB(A)**

Mért:102,3

Szavatolt:104

Az aláírók az ügyvezetés megbízásából és teljeskörű meghatalmazásával cselekednek.



H. Jenner

Chairman of the Board of Management



S. Reiser

Director Regulatory Affairs & Certification

Dokumentációs meghatalmazott:

S. Reiser

Alfred Kärcher SE & Co. KG

Alfred-Kärcher-Str. 28 - 40

71364 Winnenden (Németország)

Tel.: +49 7195 14-0

Fax: +49 7195 14-2212

Winnenden, 2018/09/01

Obecné pokyny .....	113
Bezpečnostní pokyny .....	113
Použití v souladu s určením .....	115
Ochrana životního prostředí .....	115
Příslušenství a náhradní díly .....	115
Rozsah dodávky .....	116
Bezpečnostní mechanismy .....	116
Symbole na přístroji .....	116
Popis přístroje .....	116
Montáž .....	117
Obsluha .....	117
Přeprava a skladování .....	118
Péče a údržba .....	118
Nápověda při poruchách .....	119
Záruka .....	119
Technické údaje .....	119
EU prohlášení o shodě .....	120

**Obecné pokyny**

Před prvním použitím přístroje si přečtete tyto bezpečnostní pokyny a originální provozní návod, bezpečnostní pokyny přiložené k akupacku a přiložený originální provozní návod pro akupack / standardní nabíječku. Řiďte se jimi. Uschovajte brožuru pro pozdější použití nebo pro dalšího vlastníka.

Kromě pokynů v návodu k použití musíte dodržovat všeobecné zákonné bezpečnostní předpisy a předpisy pro prevenci úrazů.

**Bezpečnostní pokyny****Stupně nebezpečí****△ NEBEZPEČÍ**

- Upozornění na bezprostředně hrozící nebezpečí, které vede k těžkým úrazům nebo usmrcení.

**△ VAROVÁNÍ**

- Upozornění na možnou nebezpečnou situaci, která může vést k těžkým úrazům nebo usmrcení.

**△ UPOZORNĚNÍ**

- Upozornění na možnou nebezpečnou situaci, která může vést k lehkým úrazům.

**POZOR**

- Upozornění na možnou nebezpečnou situaci, která může vést ke vzniku věcných škod.

**Všeobecné bezpečnostní pokyny**

**△ NEBEZPEČÍ** • Vážná zranění způsobená nesoustředěnou prací. Nepoužívejte přístroj, pokud jste pod vlivem drog, alkoholu nebo léků nebo jste unavení.

**△ VAROVÁNÍ** • Přečtete si všechny bezpečnostní pokyny a varování. Opomenutí při dodržování těchto bezpečnostních upozornění a pokynů může vést k úrazu elektrickým proudem a/nebo k těžkým úrazům. **Uschovávejte všechny bezpečnostní pokyny a varování pro pozdější použití.** • Přístroj není určen k tomu, aby jej používaly děti nebo osoby s omezenými tělesnými, smyslovými či duševními schopnostmi nebo osoby, jenž nejsou seznámeny s těmito pokyny. Místní předpisy mohou omezovat věk obsluhy přístroje. • Ujistěte se, že jsou všechna ochranná zařízení a rukojeti řádně a bezpečně

upevněné a v dobrém stavu. ● Před zahájením provozu se ujistěte, že přístroj, všechny ovládací prvky a bezpečnostní zařízení řádně fungují. ● Nikdy nepoužívejte přístroj, pokud spínač zapnutí / vypnutí na rukojeti správně nezapíná nebo nevypíná. ● Před každým použitím zkontrolujte, zda není poškozený kryt. ● U opotřebovaných nebo poškozených součástí nahraďte vždy celou sadu, aby se udrželi rovnováhu. ● Během používání přístroje udržujte děti a ostatní osoby mimo pracovní oblast. ● Ujistěte se, že ve větracích otvorech nejsou usazeniny. ● Předměty mohou být proudem vzduchu odfouknuty na značnou vzdálenost. Před použitím důkladně prohlédněte pracovní plochu a odstraňte z ní předměty, jako jsou kameny, rozbité sklo, hřebíky, dráty nebo provazy. ● Nebezpečí zranění vymrštěným materiálem. Neprovazujte přístroj na nedlážděném povrchu nebo šterku. ● Přístroj provozujte pouze na rovném, pevném podkladu a v doporučené poloze.

**⚠ UPOZORNĚNÍ** ● Seznamte se s ovládacími prvky a správným používáním přístroje. ● Při používání přístroje používejte plnou ochranu sluchu. Přístroj je extrémně hlučný. Pokud nebudete dodržovat pokyny týkající se expozice, snížení hluku a ochrany sluchu, může způsobit trvalé poškození sluchu. ● Při používání přístroje používejte plnou ochranu zraku. Výrobce naléhavě doporučuje používání plně obličejové masky nebo plně uzavřených ochranných brýlí. Normální brýle nebo sluneční brýle nenabízejí ochranu před vymrštěnými předměty. ● Nebezpečí poranění, pokud dojde k nasátí volného oděvu, vlasů nebo šperků do vstupu vzduchu. Dlouhé vlasy svažte do výšky nad ramena. ● Při práci s přístrojem noste dlouhé těžké kalhoty, pevnou obuv a dobře padnoucí rukavice. Nepracujte bosí. Nenoste šperky, sandály nebo šortky.

**POZOR** ● Osoba obsluhující přístroj je zodpovědná za zranění nebo škody při střetu s jinými osobami nebo jejich majetkem.

**Upozornění** ● V některých regionech mohou předpisy omezovat použití tohoto přístroje. Nechte si poradit od svého místního úřadu. ● Poškozené nebo nečitelné výstražné štítky na přístroji nechte vyměnit autorizovaným zákaznickým servisem. ● Před použitím akumulátorového vysavače/foukače uvolněte nečistoty a hráběmi a koštětem.

### Bezpečný provoz

**⚠ NEBEZPEČÍ** ● Provoz v oblastech s nebezpečím výbuchu je zakázán.

**⚠ VAROVÁNÍ** ● Dodržujte minimální vzdálenost 15 m od osob a zvířat. Zastavte přístroj, pokud někdo vstoupí do této oblasti. ● Udržujte obličej a tělo v bezpečné vzdálenosti od nasávacího otvoru. ● Než přístroj spustíte, přesvědčte se, že je nasávací komora prázdná. ● Nedržte se ruce a jiné části těla v přírodní komoře, vyfukovací šachtě nebo v blízkosti jiných pohyblivých dílů. ● Nepoužívejte přístroj, pokud hrozí nebezpečí blesku. ● Potřebujete mít neomezený výhled do pracovní oblasti, abyste rozpoznali možná nebezpečí. Přístroj používejte pouze při dobrém osvětlení. ● S přístrojem při práci neběhejte, nýbrž pouze chodte. Nechodte pozpátku. Vyvarujte se abnormálnímu držení těla, zaujměte bezpečný postoj a udržujte vždy rovnováhu. ● Nikdy nepoužívejte přístroj s vadným ochranným zařízením nebo bez bezpečnostního zařízení, jako jsou např. lapače

zametaného materiálu. ● V případě pádu stroje, nárazu stroje nebo zjištění neobvyklých vibrací přístroj okamžitě zastavte a zkontrolujte, zda nevykazuje žádné škody, respektive identifikujte příčinu vibrací. Případné škody nechte opravit autorizovaným zákaznickým servisem nebo zajistěte výměnu přístroje. ● V případě nehody nebo provozní poruchy přístroj okamžitě vypněte a odstraňte akumulátor. Přístroj je možno znovu uvést do provozu až po prověření autorizovaným servisem. ● Nebezpečí poranění o rotující díly. Vypněte motor, vyjměte akupack a ujistěte se, že jsou všechny pohyblivé části zcela zastavené:

- Než necháte přístroj bez dozoru.
- Než začnete odstraňovat zablokování nebo čistit trubku.
- Než začnete přístroj prověřovat poté, co byl zasazen cizím tělesem.
- Než začnete přístroj kontrolovat, provádět údržbu nebo práce na přístroji.

**⚠ UPOZORNĚNÍ** ● Provoz podobných nástrojů v okolí zvyšuje riziko poškození sluchu a pravděpodobnost možného přeslechnutí nebezpečí, např. osob, které vstupují do Vašeho pracovního prostoru. ● Neprovádějte na přístroji žádné změny a používejte pouze příslušenství a náhradní díly, které jsou doporučené výrobcem.

**Upozornění** ● Přístroj provozujte pouze v přiměřených časech. Dodržujte přitom místní předpisy a nařízení. Provoz časně ráno nebo pozdě večer by mohl rušit jiné osoby.

### Bezpečný provoz akumulátorového foukače

**⚠ UPOZORNĚNÍ** ● Ohrožení zdraví vdechnutím prachu. Při práci s přístrojem používejte ochrannou dýchací masku. ● Navlhčete prашné povrchy, abyste snížili zatížení prachem. ● Neprovazujte přístroj v blízkosti otevřeného okna. ● Tryskou dmychadla nikdy nemířte proti lidem nebo zvířatům.

**POZOR** ● Poškození přístroje, pokud dojde k nasátí zametaného materiálu do vstupu vzduchu. Neodkládejte dmychadlo na volný zametaný materiál nebo do jeho blízkosti. ● Nestrkejte do trubky dmychadla žádné předměty.

**Upozornění** ● Pokud použijete prodloužení trysky, může proud vzduchu pracovat efektivně v blízkosti země.

### Bezpečný provoz akumulátorového vysavače

**⚠ VAROVÁNÍ** ● Nebezpečí poranění, pokud je akumulátorový vysavač/foukač v režimu sání používán pouze s horní sací hubicí. Před každým použitím musíte propojit horní a spodní sací hubici. ● Nebezpečí úrazu poletujícím zametaným materiálem. Nikdy nepoužívejte akumulátorový vysavač bez namontovaného sběrného vaku. Před zahájením provozu se ujistěte, že je sběrný vak v dobrém stavu, a že je zcela zavřený. ● Nebezpečí poranění a poškození přístroje. Nevysávejte přístrojem žádné ostré nebo větší předměty, jako jsou například střepy, kameny, lahve, plechovky nebo kusy kovu. ● Požár ve sběrném vaku Nevysávejte hořící nebo žhavé předměty, jako např. cigarety, popel z krbu nebo grilu. ● Těžká zranění rotujícími lopatkami oběžného kola. Udržujte části těla v bezpečné vzdálenosti od rotujících dílů. Předtím, než otevřete klapku vysavače, nasadíte / vyměníte trubky nebo otevřete či odstraníte sběrný vak, vypněte motor a vyčkejte, dokud se lopatky

nepřestanou točit. ● Než začnete odstraňovat zablokování, vypněte motor, vyjměte akumulátor a ujistěte se, že jsou všechny pohyblivé části zcela zastavené.

**POZOR** ● Zablokování sací hubice Nevkládejte sací hubici přímo do hromady zametaného materiálu.

Začněte pohybovat přístrojem z vnější strany nasávaného materiálu z jedné strany na druhou.

● Držte motor výše než vstupní konec sací hubice.

● Nahromadění materiálů v důsledku materiálu vráceného ze sacího otvoru. Ujistěte se, že se v oblasti proudění nehromadí žádný materiál.

### Bezpečná přeprava a skladování

**VAROVÁNÍ** ● Vypněte přístroj, nechte ho vychladnout a vyjměte akupack předtím, než ho uskladníte nebo budete přepravovat.

**UPOZORNĚNÍ** ● Nebezpečí poranění a poškození přístroje. Při přepravě zajistěte přístroj proti pohybu nebo pádu.

**POZOR** ● Odstraňte z přístroje všechna cizí tělesa předtím, než ho budete přepravovat nebo uskladňovat.

● Přístroj uložte na suchém a dobře větraném místě, kam nemají přístup děti. Přístroj držte z dosahu korozivních látek, jako jsou zahradní chemikálie.  
● Neskladujte přístroj venku.

### Bezpečná údržba a ošetřování

**VAROVÁNÍ** ● Než začnete přístroj kontrolovat, čistit nebo provádět údržbu, vypněte motor, vyjměte akumulátor a ujistěte se, že jsou všechny pohyblivé části zcela zastavené. ● Servisní a údržbářské práce na tomto přístroji vyžadují zvláštní péči a znalosti a smí je provádět jen odpovídajícím způsobem kvalifikovaný odborný personál. Přístroj předejte za účelem údržby do autorizovaného zákaznického servisu. ● Kontrolujte v pravidelných intervalech, zda jsou čepy, matice a šrouby pevně utaženy, abyste zajistili, že zařízení bude v bezpečném stavu. ● Než začnete odstraňovat zablokování, vypněte motor, vyjměte akumulátor a ujistěte se, že jsou všechny pohyblivé části zcela zastavené.

**UPOZORNĚNÍ** ● Používejte výhradně náhradní díly, příslušenství a nástavce schválené výrobcem. Originální náhradní díly, příslušenství a nástavce zaručují bezpečný a bezporuchový provoz přístroje.

**POZOR** ● Výrobek očistěte po každém použití měkkou suchou utěrkou.

**Upozornění** ● Smíte provádět jen nastavení a opravy popisované v tomto návodu k použití. Pro opravy nad tento rámec kontaktujte svůj autorizovaný zákaznický servis. ● Nechte servisem vyměnit poškozené nebo nečitelné samolepky.

### Zbytková rizika

#### **VAROVÁNÍ**

- I když bude přístroj používán podle předpisů, přetrvávají některá zbytková rizika. Při používání zařízení mohou vzniknout následující rizika:
- Vibrace mohou způsobit zranění. Pro každou práci používejte správný nástroj, používejte příslušné rukojeti a práci provádějte s nastavením nejvyšší potřebné rychlosti.

- Hluk může způsobit poškození sluchu. Používejte ochranu sluchu a omezte zátěž.
- Zranění vymrštěnými předměty, které mohou z foukací trubky vylétnout v důsledku tlaku vzduchu, pokud není správně upevněný nebo je poškozený sběrný vak.
- Používejte vždy ochranu zraku.

### Snížení rizika

#### **UPOZORNĚNÍ**

- Delší doba používání přístroje může vést ke vzniku oběhových problémů u předních končetin v důsledku vibrací. Všeobecně platnou dobu používání nelze stanovit, protože ji ovlivňuje více faktorů:
  - Osobní predispozice ke špatnému oběhu (často studené prsty, mravenčení v prstech)
  - Nízká teplota prostředí. Používejte teplé rukavice na ochranu rukou.
  - Pevným stiskem omezený krevní oběh.
  - Nepřerušovaný provoz je škodlivější než provoz přerušovaný přestávkami.
- Při pravidelném, dlouhodobém používání přístroje při opakovaných projevech příznaků, např. mravenčení v prstech, studené prsty, vyhledejte lékaře.

### Použití v souladu s určením

#### **VAROVÁNÍ**

Přístroj není určen k tomu, aby jej používaly děti nebo osoby s omezenými tělesnými, smyslovými či duševními schopnostmi nebo osoby, jež nejsou seznámeny s těmito pokyny.

- Přístroj je určen pouze pro venkovní použití.
- Přístroj je možno používat pouze v suchém, dobře osvětleném prostředí.
- Přístroj je určen pouze k odkukování a vysávání lehkého zametaného materiálu, jako je listí, tráva a jiné zahradní odpady.
- Přístroj slouží k nasávání a rozmělnění nečistot a listí a jejich ukládání ve sběrném vaku.

Jakékoliv jiné použití, např. nasávání vody nebo jiných kapalin je nepřijatelné.

### Ochrana životního prostředí



Obalové materiály jsou recyklovatelné. Obaly prosím likvidujte ekologickým způsobem.



Elektrické a elektronické přístroje obsahují hodnotné recyklovatelné materiály a často součásti, jako baterie, akumulátory nebo olej, které mohou při chybném zacházení nebo likvidaci představovat potenciální nebezpečí pro lidské zdraví nebo pro životní prostředí. Pro řádný provoz přístroje jsou však tyto součásti nezbytné. Přístroje označené tímto symbolem se nesmí likvidovat s domovním odpadem.

#### Informace k obsaženým látkám (REACH)

Aktuální informace k obsaženým látkám naleznete na stránkách: [www.kaercher.com/REACH](http://www.kaercher.com/REACH)

### Příslušenství a náhradní díly

Používejte pouze originální příslušenství a náhradní díly, které Vám zaručují bezpečný a bezporuchový provoz přístroje.

Informace o příslušenství a náhradních dílech naleznete na stránkách [www.kaercher.com](http://www.kaercher.com).

## Rozsah dodávky

Rozsah dodávky přístroje je vyobrazen na obalu. Při vybavení zkontrolujte úplnost obsahu. V případě chybějícího příslušenství nebo výskytu poškození při přepravě informujte prosím Vašeho prodejce.

## Bezpečnostní mechanismy

### ⚠ UPOZORNĚNÍ

#### Chybějící nebo pozměněné bezpečnostní mechanismy

Bezpečnostní mechanismy slouží pro vaši ochranu. Bezpečnostní mechanismy nikdy nepozměňujte ani nepřemostějte.

### Bezpečnostní vypínač

Bezpečnostní vypínač se aktivuje fixačním šroubem na ochranné mřížce. Tím se zabrání tomu, aby se uživatel při demontované sací hubici poranil o kola ventilátoru a mulčovací nože.

## Symbole na přístroji

	Před uvedením do provozu si přečtěte návod k použití a všechny bezpečnostní pokyny.
	Při práci s přístrojem používejte vhodnou ochranu zraku a sluchu.
	Nevystavujte přístroj dešti ani vlhkému prostředí.
	Nebezpečí od vymrštěných předmětů. Přihlízející osoby se musejí zdržovat mimo pracovní oblast.
	Rotující kola ventilátoru. Během provozu přístroje udržujte ruce a nohy v bezpečné vzdálenosti od otvoru.
	Garantovaná hladina akustického tlaku uvedená na štítku činí 104 dB.
	Nastavení regulace otáček
	Posuvný regulátor sací hubice. Zámek otevřený = sací hubice je odjištěná, zámek zavřený = sací hubice je zajištěná.

	Zatažení: Rychlouzávěr
	Nevysávejte žádné vlhké nebo tekuté látky.
	Foukací provoz

## Popis přístroje

Tento návod k použití obsahuje popis maximálního vybavení. V závislosti na daném modelu existují rozdíly v rozsahu dodávky (viz obal).

### Obrázek viz strany s obrázky Ilustrace A

- ① Vodicí kola
- ② Tryska foukací trubice
- ③ Dolní sací hubice
- ④ Horní sací hubice
- ⑤ Tlačítko na odjištění akumulátorového bloku
- ⑥ Typový štítek
- ⑦ Skříň motoru
- ⑧ Zajišťovací kolík skříňě motoru
- ⑨ Tlačítko pro odjištění foukací trubice
- ⑩ Posuvný regulátor sací hubice
- ⑪ Oko pro popruh
- ⑫ Pojistka ochranné mřížky
- ⑬ Fixační šroub ochranné mřížky
- ⑭ Ochranná mřížka
- ⑮ Přední rukojeť
- ⑯ Regulace otáček
- ⑰ Zadní rukojeť
- ⑱ Hlavní spínač
- ⑲ Přepínač pro režim foukání / vysávání
- ⑳ Hrdlo
- ㉑ Horní foukací trubka
- ㉒ Dolní foukací trubka
- ㉓ Adaptér sběrného vaku
- ㉔ Sběrný vak
- ㉕ \*Akupack Battery Power 36V
- ㉖ \*Rychlonabíječka Battery Power 36V
- ㉗ Popruh

\* volitelné příslušenství

### Akupack

Přístroj se může provozovat s akumulátorovým blokem 36 V Kärcher Battery Power.

## Montáž

### Montáž foukacího / vysávacího přístroje

Níže je popsána montáž kompletního foukacího a vysávacího zařízení. Pokud má být přístroj provozován pouze jako foukací nebo vysávací zařízení, jsou při montáži příslušné kroky vynechány.

1. Zajistěte trysku foukací trubky do spodní foukací trubky.

#### Ilustrace B

2. Zasuňte páku dolů a zajistěte foukací trubku v požadované pozici do adaptéru vodicích kol.

#### Ilustrace C

3. Zajistěte spodní foukací trubku do horní foukací trubky.

#### Ilustrace D

4. Zajistěte spodní foukací trubku do skříně motoru. Tlačítko na odjištění foukací trubky musí slyšitelně zaskočit.

#### Ilustrace E

### ⚠ VAROVÁNÍ

**Pohyb kol ventilátoru a mulčovacích nožů**

*Řezné poranění*

*Používejte ochranné rukavice.*

*Nepřibližujte se prsty k ventilátoru a mulčovacím nožům.*

5. Pokud není namontována sací hubice, je nutno namontovat ochrannou mřížku. Případně namontujte ochrannou mřížku.

#### Ilustrace F

- a Nasadte ochrannou mřížku na otvor skříně motoru.
- b Zašroubujte upevňovací šroub na ochranné mřížce, až uslyšíte cvaknutí. Aktivoval se bezpečnostní vypínač.

6. Zajistěte dolní sací hubici do horní sací hubice.

#### Upozornění

*Horní a dolní sací hubici již od sebe nelze oddělit.*

#### Ilustrace G

7. Otevřete ochrannou mřížku.

#### Ilustrace H

- a Odšroubujte upevňovací šroub na ochranné mřížce.
- b Vyklopte ochrannou mřížku.

8. Zajistěte spodní sací hubici do skříně motoru.

#### Ilustrace I

- a Vytáhněte co nejvíce pojistný kolík skříně motoru.
- b Vsaďte sací hubici do skříně motoru.
- c Vsaďte pojistný kolík skříně motoru a zkontrolujte, zda je správně usazen v držáku.

9. Zajistěte sací hubici posuvníkem.

#### Ilustrace J

10. Upevněte ochrannou mřížku na sací hubici.

#### Ilustrace K

- a Sklopte ochrannou mřížku na sací hubici.
- b Nasadte třmen pojistky do adaptéru ochranné mřížky.
- c Ztlačte pojistku dolů.

11. Namontujte sběrný vak, viz kapitola *Montáž sběrného vaku*.

### Montáž sběrného vaku

Sběrný vak se v závislosti na požadovaném provozním režimu zavěsí buď do oka na sací hubici nebo do oka na foukací trubce.

1. Namontujte sběrný vak.

#### Ilustrace L

- a Přetáhněte sběrný vak na adaptéru přes hrdlo.
- b Zajistěte adaptér.
- c Zavěste sponu sběrného vaku do oka na sací hubici, případně při provozu bez sací hubice do oka na foukací trubce.

### Zavěsit popruh

1. Zavěste popruh do oka na rukojeti; přitom se ujistěte že je kdykoliv dosažitelný rychlouzávěr.

#### Ilustrace M

## Obsluha

### ⚠ VAROVÁNÍ

**Nebezpečí poranění v důsledku neúplně smontovaného přístroje.**

*Přístroj provozujte pouze tehdy, když je kompletně sestavený a funkční.*

### ⚠ UPOZORNĚNÍ

**Nebezpečí úrazu od poletujících předmětů**

*U všech prací na přístroji noste ochranné brýle a vhodné ochranné rukavice.*

### Ovládací prvky

Akumulátorový vysavač je vybaven následujícími ovládacími prvky:

- Páka pro regulaci otáček pro plynulou regulaci rychlosti proudu vzduchu.
- Volicí páka pro přepínání mezi foukacím a sacím režimem.
- Posuvník pro zajištění / odjištění sací hubice, pro spojení sací hubice se skříní motoru, příp. pro její odpojení od skříně motoru.
- Tlačítko pro odjištění, aby bylo možno foukací trubku odpojit od skříně motoru.

### Vložení akumulátoru

### POZOR

**Znečištěné kontakty**

*Poškození přístroje a akumulátoru*

*Před vložением zkontrolujte uchycení akumulátoru a kontakty z hlediska nečistot, popř. je očistěte.*

#### Ilustrace N

1. Zasuňte akumulátor do uchycení, dokud neuslyšíte cvaknutí.

### Zapnutí přístroje (režim sání)

### ⚠ UPOZORNĚNÍ

**Nebezpečí poranění poletujícími díly a poškození sluchu hlukem**

*Vždy používejte ochranu očí a sluchu.*

### ⚠ VAROVÁNÍ

**Nebezpečí zranění v důsledku ztráty kontroly**

*Přístroj držte vždy za rukojeti oběma rukama.*

1. Vsaďte akupack, viz kapitolu *Vložení akumulátoru*.
2. Uvedte přístroj do provozu.

#### Ilustrace O

- a Nastavte volicí páku na režim sání.
- b Stiskněte hlavní spínač. Přístroj se spustí.
- c Nastavte regulaci otáček sílu proudu vzduchu.

### Zapnutí přístroje (režim dmychadla)

### ⚠ UPOZORNĚNÍ

**Nebezpečí poranění poletujícími díly a poškození sluchu hlukem**

*Vždy používejte ochranu očí a sluchu.*

## **⚠ VAROVÁNÍ**

### **Nebezpečí zranění v důsledku ztráty kontroly**

*Přístroj držte vždy za rukojeť oběma rukama.*

1. Vsaďte akupack, viz kapitolu *Vložení akumulátoru*.
2. Uvedte přístroj do provozu.

#### **Ilustrace P**

- a Nastavte volicí páku na režim dmychadla.
- b Stiskněte hlavní spínač. Přístroj se spustí.
- c Nastavte regulaci otáček sílu proudu vzduchu.

### **Sejmutí sběrného vaku**

## **⚠ VAROVÁNÍ**

### **Pohyb kol ventilátoru a mulčovacích nožů**

*Řezné poranění*

*Používejte ochranné rukavice.*

*Nepřibližujte se prsty k ventilátoru a mulčovacím nožům.*

1. Vypněte přístroj.
2. Vyjměte akupack, viz kapitolu *Odstranění akupacku*.
3. Sejměte sběrný vak.

#### **Ilustrace Q**

- a Odepněte sponu sběrného vaku z oka.
- b Zatačte adaptér dolů.
- c Stáhněte sběrný vak z hrdla.

### **Vyprázdnění sběrného vaku**

## **⚠ VAROVÁNÍ**

### **Pohyb kol ventilátoru a mulčovacích nožů**

*Řezné poranění*

*Používejte ochranné rukavice.*

*Nepřibližujte se prsty k ventilátoru a mulčovacím nožům.*

1. Vypněte přístroj.
2. Vyjměte akupack, viz kapitolu *Odstranění akupacku*.
3. Sejměte sběrný vak, viz kapitola *Sejmutí sběrného vaku*.
4. Otevřete zdrhovací uzávěr sběrného vaku a vysypte obsah.

#### **Ilustrace R**

### **Odstranění akupacku**

#### **Upozornění**

*Při delším přerušení práce vyjměte akupack z přístroje a zajistěte ho proti nepovolanému použití.*

1. Vytáhněte tlačítko k odjištění akupacku ve směru k akupacku.

#### **Ilustrace S**

2. Stiskněte tlačítko k odjištění akupacku, abyste akupack uvolnili.
3. Vyjměte akupack z přístroje.

### **Ukončení provozu**

1. Vyjměte akupack z přístroje (viz kapitolu *Odstranění akupacku*).
2. Vyčistěte přístroj (viz kapitolu *Čištění stroje*).

## **Přeprava a skladování**

1. Vypněte přístroj.
2. Vyjměte akupack, viz kapitolu *Odstranění akupacku*.
3. Sejměte sběrný vak, viz kapitola *Sejmutí sběrného vaku*.
4. Demontujte sací hubici.

#### **Ilustrace T**

- a Otevřete pojistku ochranné mřížky.

- b Odjistěte sací hubici posuvníkem.
- c Vytáhněte co nejvíce pojistný kolík skříně motoru.

## **⚠ VAROVÁNÍ**

### **Pohyb kol ventilátoru a mulčovacích nožů**

*Řezné poranění*

*Používejte ochranné rukavice.*

*Nepřibližujte se prsty k ventilátoru a mulčovacím nožům.*

- d Sejměte sací hubici ze skříně motoru.
5. Demontujte foukací trubku
- #### **Ilustrace U**
- a Stiskněte tlačítko na odjištění foukací trubky.
  - b Sejměte foukací trubku ze skříně motoru.

## **Péče a údržba**

### **Čištění stroje**

## **⚠ VAROVÁNÍ**

### **Nekontrolovaný rozběh**

*Nebezpečí úrazu*

*Během pracovních přestávek a před údržbou a ošetřením vyjměte akumulátor z přístroje.*

## **POZOR**

### **Nesprávný způsob čištění**

*Poškození přístroje*

*Očistěte přístroj vlhkým hadříkem.*

*Nepoužívejte čisticí prostředky obsahující rozpouštědla.*

*Neponořujte přístroj do vody.*

*Nečistěte stroj proudem vody z hadice ani vysokotlakého čističe.*

1. Vypněte přístroj.
2. Odstraňte akupack (viz kapitola *Odstranění akupacku*).
3. Povrch přístroje čistěte měkkým, suchým hadříkem nebo kartáčem.

#### **Ilustrace V**

### **Odstranění zablokování**

#### **Upozornění**

*V žádném případě se nepokoušejte odstranit větrák nebo mulčovací nože. Pokud by bylo odstranění mulčovacích nožů nebo větráku nutné, obraťte se na autorizovaný zákaznický servis.*

## **⚠ VAROVÁNÍ**

### **Pohyb kol ventilátoru a mulčovacích nožů**

*Řezné poranění*

*Používejte ochranné rukavice.*

*Nepřibližujte se prsty k ventilátoru a mulčovacím nožům.*

1. Vypněte přístroj.
2. Vyjměte akupack, viz kapitolu *Odstranění akupacku*.
3. Sejměte sběrný vak, viz kapitola *Sejmutí sběrného vaku*.
4. Demontujte sací hubici.

#### **Ilustrace T**

- a Otevřete pojistku ochranné mřížky.
- b Odjistěte sací hubici posuvníkem.
- c Vytáhněte co nejvíce pojistný kolík skříně motoru.

## **⚠ VAROVÁNÍ**

### **Pohyb kol ventilátoru a mulčovacích nožů**

*Řezné poranění*

*Používejte ochranné rukavice.*

Nepřibližujte se prsty k ventilátoru a mulčovacímu nožům.

d) Sejměte sací hubici ze skříně motoru.

5. Demontujte foukací trubku

#### Ilustrace U

a) Stiskněte tlačítko na odjištění foukací trubky.

b) Sejměte foukací trubku ze skříně motoru.

6. Případně odstraňte zablokované trubky.

7. Případně odstraňte zablokovaný adaptér.

8. Případně odstraňte zablokované hrdla.

9. Vyčistěte otvory skříně motoru.

## Návod při poruchách

Poruchy mají často jednoduché příčiny, které můžete sami odstranit pomocí následujícího přehledu. V případě pochybností nebo při zde neuvedených poruchách se prosím obraťte na autorizovaný zákaznický servis.

S rostoucí dobou užívání se i přes dobrou péči sniží kapacita akupacku, což znamená, že i ve stavu plného nabití nebude již dosaženo plné doby chodu. To nepředstavuje žádnou vadu.

Chyba	Příčina	Odstranění
Přístroj se nerozbíhá	Akupack není správně vložen.	● Zasuňte akupack do uchycení, dokud nezacvakne.
	Akupack je vybitý.	● Nabijte akupack.
	Akupack je vadný.	● Vyměňte akupack.
	Při montáži se neaktivoval bezpečnostní vypínač.	1. Našroubujte ještě jednou upevňovací šroub ochranné mřížky. 2. Utáhněte upevňovací šroub ochranné mřížky, až uslyšíte cvaknutí. Bezpečnostní vypínač se aktivoval.
Přístroj se zastavuje během provozu	Akumulátor je přehřátý	● Přerušte práci a vyčkejte, dokud nebude teplota akumulátoru opět ležet v normálním rozsahu.
	Motor je přehřátý	● Přerušte práci a nechte motor vychladnout.

## Záruka

V každé zemi platí záruční podmínky vydané naší příslušnou odbytovou společností. Případné závady Vašeho přístroje odstraníme během záruční lhůty bezplatně, pokud jsou zaviněny vadou materiálu nebo výrobní vadou. V záručním případě se prosím obraťte s dokladem o koupi na Vašeho prodejce nebo na nejbližší autorizované servisní středisko. (Adresa viz zadní stranu)

## Technické údaje

		BLV 36-240
<b>Výkonnostní údaje přístroje</b>		
Jmenovité napětí	V	36
Průměrná rychlost vzduchu akumulátorového foukače	km/h	225 +/- 10 %
Maximální teoretická rychlost vzduchu akumulátorového foukače	km/h	275 +/- 10 %
Průměrná rychlost vzduchu akumulátorového vysavače	km/h	172 +/- 10 %
Maximální teoretická rychlost vzduchu akumulátorového vysavače	km/h	208 +/- 10 %
Mulčovací poměr		10:1
Objem sběrného vaku	l	45
<b>Rozměry a hmotnosti</b>		
Hmotnost (bez akumulátorového bloku)	kg	4,7

		BLV 36-240
Délka x šířka x výška	mm	1290 x 230 x 449

Zjištěné hodnoty podle EN 50636-2-100		
Hladina akustického tlaku $L_{pA}$	dB(A)	88,6
Akumulátorový foukač		
Hladina akustického tlaku $L_{pA}$	dB(A)	88,9
Akumulátorové vysávací zařízení		
Nejistota $K_{pA}$	dB(A)	3
Hladina akustického výkonu $L_{WA}$ + Nejistota $K_{WA}$	dB(A)	104
Celková hodnota vibrací akumulátorového foukače	$m/s^2$	3,2
Celková hodnota vibrací akumulátorového vysávacího zařízení	$m/s^2$	4,1
Nejistota K	$m/s^2$	1,5

Technické změny vyhrazeny.

### Hodnota vibrací

#### ⚠ VAROVÁNÍ

Uvedená hodnota vibrací byla naměřena standardním testovacím postupem a smí se použít k porovnávání přístrojů.

Uvedená hodnota vibrací se smí používat k předběžnému posouzení zatížení.

V závislosti na způsobu, jak se přístroj používá, se může emise kmitání během momentálního použití přístroje lišit od uvedené celkové hodnoty.

**Přístroje s hodnotou přenosu vibrací na dlaně a paže > 2,5 m/s<sup>2</sup> (viz kapitola *Technické údaje v návodu k použití*)**

**⚠ UPOZORNĚNÍ** • Několikahodinové nepřerušované používání přístroje může způsobit pocit hluchoty. • Používejte teplé rukavice na ochranu rukou. • Pravidelně zařazujte pracovní přestávky.

## EU prohlášení o shodě

Prohlašujeme tímto, že níže uvedený stroj na základě svého provedení a druhu konstrukce, jakož i v provedení námi uváděném na trh, vyhovuje příslušným základním bezpečnostním a zdravotním požadavkům podle směrnic EU. V případě provedení námi neschválené změny stroje ztrácí toto prohlášení svoji platnost.

Výrobek: Akumulátorový vysavač/foukač

Typ: 1.444-17x.x

### Příslušné směrnice EU

2006/42/ES (+2009/127/ES)

2014/30/EU

2000/14/ES (+2005/88/ES)

2011/65/EU

### Aplikované harmonizované normy

EN 60335-1:2012+A11:2014+A13:2017

EN 50636-2-100:2014

EN 55014-1: 2017

EN 55014-2: 2015

EN 50581: 2012

### Použitý postup posouzení shody

2000/14/ES a změny podle 2005/88/ES Příloha V

### Hladina akustického výkonu dB(A)

Naměřeno:102,3

Zaručeno:104

Níže podepsaní jednají z pověření a se zplnomocněním vedení společnosti.

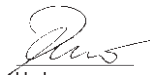

H. Jenner

Chairman of the Board of Management



S. Reiser

Director Regulatory Affairs & Certification

Zmocněnec pro dokumentaci:

S. Reiser

Alfred Kärcher SE & Co. KG

Alfred-Kärcher-Str. 28 - 40

71364 Winnenden (Německo)

Tel.: +49 7195 14-0

Fax: +49 7195 14-2212

Winnenden, 2018/09/01

## Kazalo

Splošni napotki .....	120
Varnostna navodila .....	120
Namenska uporaba .....	122
Varovanje okolja .....	122
Pribor in nadomestni deli .....	122
Obseg dobave .....	122
Varnostne naprave .....	122
Simboli na napravi .....	122
Opis naprave .....	123
Montaža .....	123
Upravljanje .....	124
Transport in shranjevanje .....	125

Nega in vzdrževanje .....	125
Pomoč pri motnjah .....	125
Garancija .....	126
Tehnični podatki .....	126
Izjava EU o skladnosti .....	126

## Splošni napotki



Pred prvo uporabo naprave preberite ta varnostna navodila, originalna navodila za uporabo, varnostna navodila, priložena na paketu akumulatorskih baterij, in priložena originalna navodila za uporabo paketa akumulatorskih baterij/standardnega polnilnika ter jih upoštevajte. Knjižnice shranite za kasnejšo uporabo ali za naslednjega uporabnika.

Poleg napotkov v navodilih za uporabo upoštevajte tudi splošne zakonske predpise o varnosti in preprečevanju nesreč.

## Varnostna navodila

### Stopnje nevarnosti

#### ⚠ NEVARNOST

- Označuje neposredno nevarnost, ki lahko povzroči težke telesne poškodbe ali smrt.

#### ⚠ OPOZORILO

- Označuje potencialno nevarno situacijo, ki lahko povzroči težke telesne poškodbe ali smrt.

#### ⚠ PREVIDNOST

- Označuje potencialno nevarno situacijo, ki lahko povzroči lahke telesne poškodbe.

#### POZOR

- Označuje potencialno nevarno situacijo, ki lahko povzroči materialno škodo.

### Splošna varnostna navodila

**⚠ NEVARNOST** • Težke telesne poškodbe zaradi raztresene uporabe naprave. Naprave ne uporabljajte, če ste pod vplivom drog, alkohola, zdravil ali če ste utrujeni.

**⚠ OPOZORILO** • Preberite vse varnostne napotke in vsa navodila. Neupoštevanje varnostnih napotkov in navodil lahko povzroči električni udar in/ali hude poškodbe. Vse varnostne napotke in vsa navodila shranite za prihodnjo uporabo. • Osebe ali otroci z zmanjšanimi telesnimi, čutnimi ali duševnimi sposobnostmi oziroma osebe, ki niso seznanjene s temi navodili, ne smejo uporabljati naprave. Lokalni predpisi lahko omejujejo starost upravljavca. • Prepričajte se, da so vse varnostne naprave in ročaji pravilno in varno pritrjeni ter v dobrem stanju. • Pred uporabo se prepričajte, da naprava, vsi krmilni elementi in varnostne naprave pravilno delujejo. • Naprave nikoli ne uporabljajte, če se stikalo za vklop/izklop na ročaju ne vklopi ali izklopi pravilno. • Pred vsako uporabo preverite, ali je ohišje poškodovano. • Obrabljene ali poškodovane dele zamenjajte v kompletnih, da ohranite ravnovesje. • Otrokom in ostalim osebam med uporabo naprave prepričajte vstop v delovno območje. • Zagotovite, da so vse odprtine za prezračevanje brez oblog. • Predmete lahko pihate z zračnim tokom s precejšnje razdalje.

Pred uporabo temeljito preglejte delovno območje in odstranite predmete, kot so kamenje, zlomljeno steklo, žebelji, kovina ali nitke. • Nevarnost poškodb zaradi metanja materiala. Naprave ne uporabljajte na tlakovanih



površinah ali gramozu. • Napravo uporabljajte samo na trdni ravni površini in v priporočenem položaju.

**△ PREVIDNOST** • Seznanite se z upravljalnimi elementi in pravilno uporabo naprave. • Pri uporabi naprave nosite celotno opremo za varovanje sluha. Naprava je izredno glasna in lahko povzroči trajne poškodbe sluha, če strogo ne upoštevate navodil glede izpostavljenosti, zmanjšanja hrupa in varovanja sluha. • Pri uporabi naprave nosite celotno opremo za zaščitno oči. Proizvajalec močno priporoča nošenje maske za celotni obraz ali popolnoma zaprtih zaščitnih očal. Običajna očala ali sončna očala vas ne bodo zaščitila pred letečimi predmeti. • Obstaja nevarnost poškodb, če v dovod zraka naprave potegne ohlapna oblačila, lase ali nakit. Dolge lase spnite nazaj nad višino ramen. • Pri delu z napravo nosite dolge, težke hlače, trdno obutev in dobro prilagajajoče se rokavice. Nikoli ne delajte bosí. Ne nosite nakita, sandal ali kratkih hlač.

**POZOR** • Upravljaev naprave je odgovoren za nezgode, v katerih so udeležene druge osebe ali njihova lastnina.

**Napotek** • V nekaterih regijah lahko predpisi omejujejo uporabo te naprave. Posvetujte se z lokalnimi organi. • Pooblašena servisna služba naj zamenja poškodovane ali neberljive opozorilne oznake. • Pred uporabo akumulatorskega umazanijo odstranite z grabljami in metlo.

#### Varna uporaba

**△ NEVARNOST** • Delovanje naprave v potencialno eksplozivnih atmosferah je prepovedano.

**△ OPOZORILO** • Ohranjajte minimalno razdaljo do oseb in živali, ki znaša 15 m. Če kdo vstopi v to območje, ustavite napravo. • Obraz in telo držite stran od dovodne odprtine. • Pred zagonom naprave se prepričajte, da je dovodna komora prazna. • Rok ali drugih delov telesa ne potiskajte v dovodno komoro, gred za izmet ali bližino drugih gibljivih delov. • Naprave ne uporabljajte, če obstaja nevarnost nevihte s strealami. • Za prepoznavanje morebitnih nevarnosti potrebujete neoviran pogled na delovno območje. Napravo uporabljajte samo pri dobri osvetlitvi. • Ko uporabljate napravo, z njo ne tecite, temveč hodite počasi. Ne hodite ritensko. Izgibajte se neobičajni drži telesa, poskrbite, da boste trdno stali na mestu, in vedno ohranjajte ravnotežje.

• Naprave nikoli ne uporabljajte z okvarjenimi varnostnimi napravami ali brez varnostnih naprav kot npr. montiranega lovilca smeti. • Takoj ustavite napravo in preverite, ali obstaja škoda oz. ugotovite vzrok vibracij, če je naprava padla, prejela udarec ali neobičajno vibrirala. Škodo popravite pri pooblaščenem servisu ali zamenjajte napravo. • V primeru nesreče ali motnje delovanja napravo takoj izklopite in odstranite paket akumulatorskih baterij. Napravo lahko ponovno zažene te šele takrat, ko jo je preverila pooblaščen servisna služba. • Nevarnost poškodb na vrtečih se delih. Izklopite motor, odstranite paket akumulatorskih baterij in se prepričajte, da so vsi gibljivi deli popolnoma ustavljeni:

- Preden napravo pustite brez nadzora.
- Preden odstranite blokade ali očistite cev.
- Preden preverite napravo po tem, ko jo je zadel tuje telo.
- Pred preverjanjem, vzdrževanjem ali delom na napravi.

**△ PREVIDNOST** • Delovanje podobnih orodij v okolju poveča tveganje za poškodbe sluha in verje-

tnost, da ne slišite morebitnih nevarnosti, npr. na primer oseb, ki vstopijo na vaše delovno območje. • Naprave ne spreminjajte ter uporabljajte samo dodatke in nadomestne dele, ki jih priporoči proizvajalec.

**Napotek** • Napravo uporabljajte samo ob primeren času. Upošteвайте tudi lokalne predpise in odredbe. Če napravo uporabljate zgodaj zjutraj ali pozno zvečer, lahko motite druge ljudi.

#### Varno delovanje akumulatorskega puhalnika

**△ PREVIDNOST** • Nevarnost za zdravje zaradi vdihavanja prahu. Pri delu z napravo nosite ustrezno zaščitno dihalno masko. • Navlažite prašne površine, da zmanjšate obremenitev s prahom. • Naprave ne uporabljajte v bližini odprtih oken. • Šobe puhalnika nikoli ne usmerite proti ljudem ali živalim.

**POZOR** • Poškodba naprave, če v dovod zraka potegne smeti. Puhalna ne postavljaite na razsutje smeti ali v njihovo bližino. • V cevi puhalnika nikoli ne vtikajte predmetov.

**Napotek** • Uporabite podaljšek šobe, tako da bo lahko značni tok blizu tal in učinkovito deloval.

#### Varno delovanje akumulatorskega sesalnika

**△ OPOZORILO** • Nevarnost poškodb, če akumulatorsko napravo za sesanje in pihanje v sesalnem načinu uporabljate samo z zgornjo sesalno cevjo. Pred prvo uporabo morate povezati zgornjo in spodnjo sesalno cev. • Nevarnost poškodb zaradi letečih smeti. Akumulatorskega sesalnika nikoli ne uporabljajte brez nameščene zbiralne vrečke. Pred uporabo preverite, ali je zbiralna vrečka v dobrem stanju in popolnoma zaprta. • Nevarnost telesnih poškodb in škode na napravi. Z napravo ne sesajte ostrih ali večjih predmetov, kot so npr. črepinje, kamenje, steklenice, pločevinke ali kovinski kosi. • Ogenj v zbiralni vrečki. Ne sesujte gorljivih ali žarečih predmetov, kot so npr. cigarete, pepel iz kaminov ali žarov. • Hude poškodbe zaradi vrtečih se rotorskih lopatic. Dele telesa držite stran od vrtečih se delov. Preden odprete loputo sesalnika, pritrditve/zamenjate cevi ali odprete oziroma odstranite zbiralno vrečko, izklopite motor in počakajte, da se lopatice nehajo vrteči. • Preden odstranite blokado, izklopite motor, odstranite paket akumulatorskih baterij in se prepričajte, da so vsi gibljivi deli popolnoma ustavljeni.

**POZOR** • Blokiranje sesalne cevi. Sesalne cevi ne potisnite neposredno v kup smeti. Napravo premikajte od zunanje strani smeti, ki jih želite posesati, z ene strani proti drugi. • Motor naj bo višje od dovoda sesalne cevi. • Kopičenje materiala zaradi materiala, ki ponovno izstopi iz sesalne odprtine. Prepričajte se, da se na točnem območju ne nabira material.

#### Varen transport in shranjevanje

**△ OPOZORILO** • Pred skladiščenjem ali transportom izklopite napravo, pustite, da se ohladi, in odstranite paket akumulatorskih baterij.

**△ PREVIDNOST** • Nevarnost poškodb in škode na napravi. Pri transportu napravo zavaruje pred premik ali padci.

**POZOR** • Pred skladiščenjem ali transportom odstranite vse tuje z naprave. • Napravo skladiščite na suhem in dobro prezračenem mestu, ki ni na dosegu otrok. Napravo hranite ločeno od jedkih snovi, kot so vrtno kemikalije. • Naprave ne skladiščite v odprtih prostorih.

## Varno vzdrževanje in nega

**⚠ OPOZORILO** • Pred pregledom, čiščenjem ali vzdrževanjem naprave izklopite motor, se prepričajte, da so vsi gibljivi deli popolnoma ustavljeni in odstranite paket akumulatorskih baterij. • Servisna in vzdrževalna dela na tej napravi zahtevajo posebno skrb in znanje, izvajati pa jih sme samo ustrezno usposobljeno strokovno osebje. Napravo odnesite v pooblaščen servisni center za namene vzdrževanja. • Prepričajte se, da je naprava v varnem stanju, tako da v rednih časovnih presledkih preverjate, ali so vijaki, matice in sorniki tesno priti. • Preden odstranite blokado, izklopite motor, odstranite paket akumulatorskih baterij in se prepričajte, da so vsi gibljivi deli popolnoma ustavljeni.

**⚠ PREVIDNOST** • Uporabljajte samo nadomestne dele, pribor in nastave, ki jih je odobril proizvajalec. Originalni nadomestni deli, originalni pribor in originalni nastavi zagotavljajo varno in nemoteno delovanje naprave.

**POZOR** • Po vsaki uporabi očistite izdelek z mehko, suho krpo.

**Napotek** • Izvajate lahko samo nastavitve in popravila, ki so opisana v teh navodilih za uporabo. Za dodatna popravila se obrnite na pooblaščen servisno službo. • Poškodovane ali nečitljive nalepke naj zamenjate pooblaščen servisna služba.

## Preostala tveganja

### ⚠ OPOZORILO

- Tudi če se naprava uporablja, kot je predpisano, ostanejo nekatera preostala tveganja. Pri uporabi naprave se lahko pojavijo naslednje nevarnosti:
- Vibracije lahko povzročijo poškodbe. Pri opravljanju vseh del uporabljajte pravo orodje, predvidene ročaje in nastavite najnižjo možno hitrost.
- Hrup lahko povzroči okvaro sluha. Nosite zaščito za ušesa in omejite obremenitev.
- Če prestrezna posoda ni pravilno pritrjena ali je poškodovana, lahko pride do poškodb zaradi letelih predmetov, ki zaradi zračnega tlaka priletijo iz pihalne cevi.
- Vedno nosite opremo za zaščito oči.

## Zmanjšanje tveganja

### ⚠ PREVIDNOST

- Daljša uporaba naprave lahko povzroči motnje prekrvavitve rok zaradi vibracij. Splošno veljavnega trajanja uporabe ni mogoče določiti, saj nanj vpliva več dejavnikov:
  - Osebnostna nagnjenost k slabi prekrvavitvi (pogosto hladni prsti, mravljinca v prstih).
  - Nizka temperatura okolice. Nosite tople rokavice za zaščito rok.
  - Ovirana prekrvavitve zaradi motnega držanja.
  - Neprekinjena uporaba je bolj škodljiva kot uporaba s premori.
- Če se pri redni dolgotrajni uporabi vedno znova pojavljajo simptomi, kot so mravljinca v prstih in hladni prsti, poiščite zdravniško pomoč.

## Namenska uporaba

### ⚠ OPOZORILO

Osebe ali otroci z zmanjšanimi telesnimi, čutnimi ali duševnimi sposobnostmi oziroma osebe, ki niso seznanjene s temi navodili, ne smejo uporabljati naprave.

- Naprava je namenjena samo za uporabo na prostem.
  - Napravo lahko uporabljate samo v suhem in dobro osvetljenem okolju.
  - Naprava je zasnovana za odpihovanje in sesanje lahkih smeti, kot so listje, trava in drugi vrtni odpadki.
  - Naprava se uporablja za sesanje umazanije in listov, drobljenje in shranjevanje v prestrezno posodo.
- Kakršna koli drugačna uporaba, npr. sesanje vode ali drugih tekočin, je nedopustna.

## Varovanje okolja



Materiali embalaže se lahko reciklirajo. Embalažo odstranite na okolju varen način.



Električne in elektronske naprave vsebujejo dragocene materiale z možnostjo recikliranja, pogosto pa tudi sestavne dele, kot so baterije,

akumulatorske baterije ali olja, ki lahko pri napačni uporabi ali napačnem odstranjevanju škodujejo zdravju ljudi in okolju. Navedeni sestavni deli so kljub temu potrebni za pravilno delovanje naprave. Naprave, označene s tem simbolom, ne smete odvreči med gospodinjne odpadke.

## Napotki o sestavinah (REACH)

Aktualne informacije najdete na spletnem naslovu: [www.kaercher.com/REACH](http://www.kaercher.com/REACH)

## Pribor in nadomestni deli

Uporabljajte samo originalni pribor in originalne nadomestne dele, ki zagotavljajo varno in nemoteno delovanje naprave.

Informacije o priboru in nadomestnih delih najdete na spletnem naslovu [www.kaercher.com](http://www.kaercher.com).

## Obseg dobave

Obseg dobave je upodobljen na embalaži. Pri odstranjevanju embalaže preverite, ali je vsebina popolna. Če manjka pribor ali če so med transportom nastale poškodbe, obvestite prodajalca.

## Varnostne naprave

### ⚠ PREVIDNOST

**Manjkajoče ali poškodovane varnostne naprave**  
Varnostna navodila so namenjena vaši varnosti. Varnostnih navodil nikoli ne spreminjajte in jih vedno upoštevajte.

## Varnostno stikalo

Varnostno stikalo se aktivira s pritrdilnim vijakom na zaščitni rešetki. Tako preprečimo, da bi se uporabnik poškodoval na rotorjih ventilatorjev in rezilih za mulčenje, ko je sesalna cev odstranjena.

## Simboli na napravi











Pred zagonom preberite navodila za uporabo in vsa varnostna navodila.



Pri delu z napravo nosite primerno zaščitno očjo in sluha.



Naprave ne izpostavljajte dežju ali vlagi.

	Nevarnost zaradi zalučanih predmetov. Gledalci naj se ne približujejo delovnemu območju.
	Vrtljivi rotorji ventilatorjev. Med delovanjem naprave držite roke in noge stran od odprtin.
	Zagotovljena raven tlaka hrupa, navedena na nalepki, je 104 dB.
	Nastavitev reguliranja števila vrtljajev.
	Regulator potiskanja sesalne cevi. Odprta ključavnica = sesalna cev je odklenjena, zaprta ključavnica = sesalna cev je blokirana.
	Vlečenje: Pripomoček za hitro zaklepanje
	Sesanje
	Pihanje

## Opis naprave

V teh navodilih za uporabo je opisana vsa možna oprema. Odvisno od modela se obsegi dobave razlikujejo (glejte pakiranje).

**Sliko si oglejte na strani s slikami**

**Slika A**

- ① Vodilna kolesa
- ② Šoba pihalne cevi
- ③ Spodnja sesalna cev
- ④ Zgornja sesalna cev
- ⑤ Tipka za sprostitve paketa akumulatorskih baterij
- ⑥ Tipska ploščica
- ⑦ Ohišje motorja
- ⑧ Varovalni zatič ohišja motorja
- ⑨ Gumb za sprostitve pihalne cevi
- ⑩ Regulator potiskanja sesalne cevi
- ⑪ Uho za nosilni pas

- ⑫ Zaskočni zapah zaščitne rešetke
- ⑬ Pritrdilni vijak zaščitne rešetke
- ⑭ Zaščitna rešetka
- ⑮ Sprednji ročaj
- ⑯ Reguliranje števila vrtljajev
- ⑰ Zadnji ročaj
- ⑱ Stikalo naprave
- ⑲ Izbirno stikalo za način pihanja/sesanja
- ⑳ Nastavki
- ㉑ Zgornja pihalna cev
- ㉒ Spodnja pihalna cev
- ㉓ Adapter zbiralne vrečke
- ㉔ Zbiralna vrečka
- ㉕ \*Paket akumulatorskih baterij Battery Power 36V
- ㉖ \*Hitri polnilnik Battery Power 36V
- ㉗ Nosilni pas

\* opcijsko

## Paket akumulatorskih baterij

Napravo lahko uporabljate s paketom akumulatorskih baterij 36 V Kärcher Battery Power.

## Montaža

### Montažna pihalnika/sesalnika

V nadaljevanju je opisana namestitve celotnega pihalnika in sesalnika. Če se naprava uporablja samo kot pihalnik ali sesalnik, je treba pri montaži izpustiti ustrezne korake.

1. Šoba pihalne cevi vstavite v spodnjo pihalno cev.  
**Slika B**
2. Ročico potisnite navzdol in pihalno cev potisnite v zeleni položaj na adapterju vodilnih koles, da zaskoči.  
**Slika C**
3. Spodnjo pihalno cev potisnite v zgornjo pihalno cev, da zaskoči.  
**Slika D**
4. Pihalna cev mora zaskočiti v ohišje motorja. Gumb za sprostitve pihalne cevi mora slišno zaskočiti.  
**Slika E**

## ⚠ OPOZORILO

**Gibanje rotorjev ventilatorjev in rezila za mulčenje Ureznine**

*Nosite zaščitne rokavice.*

*Prste držite stran od ventilatorja in rezila za mučenje.*

5. Če sesalne cevi ni treba namestiti, je treba namestiti zaščitno rešetko. Po potrebi namestite zaščitno rešetko.

**Slika F**

- a Na odprtino ohišja motorja namestite zaščitno rešetko.
- b Privijajte pritrdilni vijak zaščitne rešetke, dokler ne zaslišite klika.  
Sprožilo se je varnostno stikalo.
6. Spodnja sesalna cev mora zaskočiti v zgornjo sesalno cev.

## Napotek

Zgornje in spodnje sesalne cevi ni mogoče več ločiti.

### Slika G

7. Odprite zaščitno rešetko.

### Slika H

- a Privijte pritrdilni vijak zaščitne rešetke.
- b Odprite zaščitno rešetko.

8. Sesalna cev mora zaskočiti v ohišje motorja.

### Slika I

- a Izvlecite varovalni zatič ohišja motorja zatiča, kolikor je mogoče.
- b Vstavite sesalno cev v ohišje motorja.
- c Vstavite varovalni zatič ohišja motorja in preverite, ali je pravilno nameščen v zadrževalni napravi.

9. Sesalno cev zaklenite z regulatorjem potiskanja.

### Slika J

10. Na sesalno cev pritrdite zaščitno rešetko.

### Slika K

- a Zaščitno mrežo zložite na sesalno cev.
  - b Ročaj zaskočnega zapaha vstavite v adapter zaščitne rešetke.
  - c Zaskočni zapah potisnite navzdol.
11. Namestite zbiralno vrečko, glejte poglavje *Montaža zbiralne vrečke*.

## Montaža zbiralne vrečke

Odvisno od zelenega načina delovanja je treba zbiralno vrečko vtakniti v uho na sesalni cevi ali v uho na pihalni cevi.

1. Namestite zbiralno vrečko.

### Slika L

- a Zbiralno vrečko potegnite čez nastavek na adapter.
- b Adapter mora zaskočiti.
- c Zavih zbiralne vrečke vpnite v uho na sesalni cevi oz. v uho na pihalni cevi, če deluje brez sesalne cevi.

## Nameščanje nosilnega pasu

1. Nosilni pas vpnite v uho na ročaju in pri tem zagotovite, da je hitro zapenjanje vedno dostopno.

### Slika M

## Upravljanje

### ⚠ OPOZORILO

**Nevarnost poškodb zaradi nepopolno sestavljene naprave**

*Napravo uporabljajte samo, ko je popolnoma sestavljena in delujoča.*

### ⚠ PREVIDNOST

**Nevarnost poškodb zaradi letečih predmetov**

*Pri vseh delih z napravo nosite zaščitna očala in primerne zaščitne rokavice.*

## Upravljalni elementi

Akumulatorska naprava za sesanje in pihanje ima naslednje upravljalne elemente:

- Ročica za reguliranje števila vrtljajev za neprekinjeno uravnavanje hitrosti zračnega toka.
- Izbirna ročica za preklapljanje med načinom pihanja in sesanja.
- Regulator potiskanja za zaklepanje/odklepanje sesalne cevi za priključitev sesalne cevi na ohišje motorja ali za ločitev od ohišja motorja.
- Gumb za sprostitev pihalne cevi za ločitev pihalne cevi od ohišja motorja.

## Vstavljanje akumulatorske baterije

### POZOR

#### Umazani stiki

*Poškodbe naprave in akumulatorske baterije*

*Pred vstavljanjem preverite, ali so nastavek za akumulatorsko baterijo in stiki umazani, ter jih po potrebi očistite.*

#### Slika N

1. Akumulatorsko baterijo potisnite na nastavek, da se slišno zaskoči.

## Vklop naprave (način sesanja)

### ⚠ PREVIDNOST

**Nevarnost poškodb zaradi letečih delov in poškodb sluha zaradi hrupa**

*Vedno nosite popolno zaščito za oči in sluh.*

### ⚠ OPOZORILO

**Nevarnost poškodb zaradi izgube nadzora**

*Napravo vedno držite z obema rokama za priložene ročaje.*

1. Vstavite paket akumulatorskih baterij, glejte poglavje *Vstavljanje akumulatorske baterije*.
2. Zaženite napravo.

#### Slika O

- a Izbirno ročico nastavite na način sesanja.

- b Pritisnite stikalo naprave.

*Naprava se vključi.*

- c Z reguliranjem števila vrtljajev prilagodite jakost zračnega toka.

## Vklop naprave (način pihanja)

### ⚠ PREVIDNOST

**Nevarnost poškodb zaradi letečih delov in poškodb sluha zaradi hrupa**

*Vedno nosite popolno zaščito za oči in sluh.*

### ⚠ OPOZORILO

**Nevarnost poškodb zaradi izgube nadzora**

*Napravo vedno držite z obema rokama za priložene ročaje.*

1. Vstavite paket akumulatorskih baterij, glejte poglavje *Vstavljanje akumulatorske baterije*.
2. Zaženite napravo.

#### Slika P

- a Izbirno ročico nastavite na način pihanja.

- b Pritisnite stikalo naprave.

*Naprava se vključi.*

- c Z reguliranjem števila vrtljajev prilagodite jakost zračnega toka.

## Odstranjevanje zbiralne vrečke

### ⚠ OPOZORILO

**Gibanje rotorjev ventilatorjev in rezila za mulčenje Ureznine**

*Nosite zaščitne rokavice.*

*Prste držite stran od ventilatorja in rezila za mulčenje.*

1. Izključite napravo.
2. Odstranite paket akumulatorskih baterij, glejte poglavje *Odstranjevanje paketa akumulatorskih baterij*.
3. Odstranite zbiralno vrečko.

#### Slika Q

- a Iz ušesa odstranite zavih zbiralne vrečke.

- b Adapter potisnite navzdol.

- c Zbiralno vrečko snemite z nastavka.

## Praznjenje zbiralne vrečke

### ⚠ **OPOZORILO**

**Gibanje rotorjev ventilatorjev in rezila za mulčenje Ureznine**

Nosite zaščitne rokavice.

Prste držite stran od ventilatorja in rezila za mučenje.

1. Izklopite napravo.
2. Odstranite paket akumulatorskih baterij, glejte poglavje *Odstranjevanje paketa akumulatorskih baterij*.
3. Odstranite zbiralno vrečko, glejte poglavje *Odstranjevanje zbiralne vrečke*.
4. Odprite zdrgo zbiralne vrečke in izpraznite vsebino.

**Slika R**

## Odstranjevanje paketa akumulatorskih baterij

### **Napotek**

Paket akumulatorskih baterij pri daljši prekinitvi dela odstranite iz naprave in ga zavarujte pred neodobreno uporabo.

1. Tipko za sprostitvev paketa akumulatorskih baterij povlecite v smeri paketa akumulatorskih baterij.  
**Slika S**
2. Pritisnite tipko za sprostitvev paketa akumulatorskih baterij, da sprostite paket akumulatorskih baterij.
3. Paket akumulatorskih baterij odstranite iz naprave.

## Prenehanje uporabe

1. Paket akumulatorskih baterij odstranite iz naprave (glejte poglavje *Odstranjevanje paketa akumulatorskih baterij*).
2. Očistite napravo (glejte poglavje *Čiščenje naprave*).

## Transport in shranjevanje

1. Izklopite napravo.
2. Odstranite paket akumulatorskih baterij, glejte poglavje *Odstranjevanje paketa akumulatorskih baterij*.
3. Odstranite zbiralno vrečko, glejte poglavje *Odstranjevanje zbiralne vrečke*.
4. Demontirajte sesalno cev.

**Slika T**

- a Odprite zaskočni zapah zaščitne rešetke.
- b Sesalno cev odklenite z regulatorjem potiskanja.
- c Izvlecite varovalni zatič ohišja motorja zatiča, kolikor je mogoče.

### ⚠ **OPOZORILO**

**Gibanje rotorjev ventilatorjev in rezila za mulčenje Ureznine**

Nosite zaščitne rokavice.

Prste držite stran od ventilatorja in rezila za mučenje.

d Sesalno cev snemite z ohišja motorja.

5. Demontirajte pihalno cev.

**Slika U**

- a Pritisnite gumb za sprostitvev pihalne cevi.
- b Pihalno cev snemite z ohišja motorja.

## Pomoč pri motnjah

Motnje imajo pogosto enostaven vzrok, ki ga lahko odpravite sami s pomočjo naslednjega seznama. V primeru dvoma ali pri motnjah, ki niso navedene tukaj, stopite v stik s pooblaščenim servisno službo.

## Nega in vzdrževanje

### Čiščenje naprave

### ⚠ **OPOZORILO**

**Nenadzorovan zagon**

Nevarnost telesnih poškodb

Med delovnim premorom ter pred postopki vzdrževanja in nege akumulatorsko baterijo odstranite iz naprave.

### **POZOR**

**Napačno čiščenje**

Poškodbe naprave

Napravo očistite z vlažno krpo.

Ne uporabljajte čistilnih sredstev, ki vsebujejo topila.

Naprave ne potopite v vodo.

Naprave ne čistite z vodnim curkom iz gibke cevi ali vodnim curkom pod visokim tlakom.

1. Izklopite napravo.
2. Odstranite paket akumulatorskih baterij (glejte poglavje *Odstranjevanje paketa akumulatorskih baterij*).
3. Površino naprave očistite z mehko, suho krpo ali krtačo.

**Slika V**

## Odstranjevanje blokade

### **Napotek**

V nobenem primeru ne poskušajte odstraniti ventilatorja ali rezil za mulčenje. Če je treba odstraniti rezila ali ventilator, se obrnite na pooblaščen servisno službo.

### ⚠ **OPOZORILO**

**Gibanje rotorjev ventilatorjev in rezila za mulčenje Ureznine**

Nosite zaščitne rokavice.

Prste držite stran od ventilatorja in rezila za mučenje.

1. Izklopite napravo.
2. Odstranite paket akumulatorskih baterij, glejte poglavje *Odstranjevanje paketa akumulatorskih baterij*.
3. Odstranite zbiralno vrečko, glejte poglavje *Odstranjevanje zbiralne vrečke*.
4. Demontirajte sesalno cev.

**Slika T**

- a Odprite zaskočni zapah zaščitne rešetke.
- b Sesalno cev odklenite z regulatorjem potiskanja.
- c Izvlecite varovalni zatič ohišja motorja zatiča, kolikor je mogoče.

### ⚠ **OPOZORILO**

**Gibanje rotorjev ventilatorjev in rezila za mulčenje Ureznine**

Nosite zaščitne rokavice.

Prste držite stran od ventilatorja in rezila za mučenje.

d Sesalno cev snemite z ohišja motorja.

5. Demontirajte pihalno cev.

**Slika U**

- a Pritisnite gumb za sprostitvev pihalne cevi.
  - b Pihalno cev snemite z ohišja motorja.
6. Po potrebi odstranite blokado cevi.
  7. Po potrebi odstranite blokado adapterja.
  8. Po potrebi odstranite blokado nastavkov.
  9. Očistite odprtine ohišja motorja.

Kapaciteta paketa akumulatorskih baterij se zaradi staranja zmanjšuje tudi pri dobri negi, zato najdaljši možni čas delovanja po določenem času ni več na voljo niti pri povsem napolnjenem paketu akumulatorskih baterij. Ta pojav ni pomanjkljivost.

Napaka	Vzrok	Odpravljanje
<b>Naprava se ne zažene</b>	Paket akumulatorskih baterij ni pravilno vstavljen.	● Paket akumulatorskih baterij potiskajte v nosilec dokler ne zaskoči.
	Paket akumulatorskih baterij je prazen.	● Napolnite paket akumulatorskih baterij.
	Paket akumulatorskih baterij je okvarjen.	● Zamenjajte paket akumulatorskih baterij.
<b>Naprava se ne zažene.</b>	Varnostno stikalo se ni sprožilo med sestavljanjem.	1. Še enkrat privijte pritrdilni vijak zaščitne rešetke. 2. Pritrdilni vijak zaščitne rešetke privijajte, dokler ne zaslišite klika. Sprožilo se je varnostno stikalo.
<b>Naprava se med delovanjem ustavi</b>	Akumulatorska baterija se pregreje	● Prenehajte z delom in počakajte, da se temperatura akumulatorske baterije vrne v normalno stanje.
	Motor se pregreje	● Prenehajte z delom in počakajte, da se motor ohladi.

## Garancija

V vsaki državi veljajo garancijski pogoji, ki jih je izdala naša pristojna prodajna družba. V garancijskem roku bodo morebitne motnje v delovanju naprave odpravljene brezplačno, če je njihov vzrok napaka v materialu ali napaka pri proizvodnji. Pri uveljavljanju garancije zagotovite dokazilo o nakupu in stopite v stik s prodajalcem ali z najbližjo servisno službo. Naslov najdete na hrbtni strani.

## Tehnični podatki

		BLV 36-240
<b>Podatki o zmogljivosti naprave</b>		
Nazivna napetost	V	36
Povprečna hitrost zraka akumulatorskega puhalnika	km/h	225 +/- 10 %
Največja teoretična hitrost zraka akumulatorskega puhalnika	km/h	275 +/- 10 %
Povprečna hitrost zraka akumulatorskega sesalnika	km/h	172 +/- 10 %
Največja teoretična hitrost zraka akumulatorskega sesalnika	km/h	208 +/- 10 %
Razmerje za mulčenje		10:1
Prostornina zbiralne vrečke	l	45
<b>Mere in mase</b>		
Teža (brez paketa akumulatorskih baterij)	kg	4,7
Dolžina x širina x višina	mm	1290 x 230 x 449
<b>Ugotovljene vrednosti v skladu s standardom EN 50636-2-100</b>		
Raven zvočnega tlaka $L_{pA}$ Akumulatorska pihalna naprava	dB(A)	88,6
Raven zvočnega tlaka $L_{pA}$ Akumulatorska sesalna naprava	dB(A)	88,9
Negotovost $K_{pA}$	dB(A)	3
Raven moči hrupa $L_{WA}$ + negotovost $K_{WA}$	dB(A)	104
Skupna vrednost treslajev akumulatorske pihalne naprave	$m/s^2$	3,2

BLV  
36-240

Skupna vrednost treslajev akumulatorske sesalne naprave	$m/s^2$	4,1
Negotovost K	$m/s^2$	1,5

Pridrujemo si pravico do tehničnih sprememb.

## Vrednost treslajev

### ⚠ OPOZORILO

Navedena vrednost treslajev je bila izmerjena z uporabo standardne preskusne metode in se lahko uporabi za primerjavo naprav.

Navedena vrednost treslajev se lahko uporabi pri predhodni oceni obremenitve.

Glede na način uporabe lahko emisije vibracij med trenutno uporabo naprave odstopajo od navedene skupne vrednosti.

**Naprave z vrednostjo izpostavljenosti dlani/rok vibracijam > 2,5  $m/s^2$  (glejte poglavje Tehnični podatki v navodilih za uporabo)**

⚠ **PREVIDNOST** • Večuma neprekinjena uporaba naprave lahko povzroči občutek otrplosti. • Nosite tope rokavice za zaščito rok. • Med delom imejte redne premore.

## Izjava EU o skladnosti

S tem izjavljamo, da v nadaljevanju navedeni stroj zaradi svoje zasnove in konstrukcije ter v izvedbi, kakršno dajemo na tržišče, ustreza osnovnim zahtevam glede varnosti in varovanja zdravja v skladu z EU-direktivami. V primeru sprememb na stroju brez našega soglasja ta izjava izgubi veljavnost.

Izdelek: Akumulatorska naprava za sesanje in pihanje  
Tip: 1.444-17x.x

### Zadevne EU-direktive

2006/42/ES (+2009/127/ES)  
2014/30/EU  
2000/14/ES (+2005/88/ES)  
2011/65/EU

### Uporabljeni harmonizirani standardi

EN 60335-1:2012+A11:2014+A13:2017  
EN 50636-2-100:2014  
EN 55014-1: 2017  
EN 55014-2: 2015  
EN 50581: 2012

Veljaven postopek ocene skladnosti  
2000/14/ES in spremeljen z 2005/88/ES: Priloga V

## Raven zvočne moči dB(A)

Izmerjeno: 102,3

Zajamčeno: 104

Podpisniki delujejo v imenu in po pooblastilu uprave.



H. Jenner

Chairman of the Board of Management



S. Reiser

Director Regulatory Affairs & Certification

Pooblaščená oseba za dokumentacijo:

S. Reiser

Alfred Kärcher SE & Co. KG

Alfred-Kärcher-Str. 28 - 40

71364 Winnenden (Nemčija)

Tel.: +49 7195 14-0

Faks: +49 7195 14-2212

Winnenden, 9. 1. 2018

## Spis treści

Ogólne wskazówki.....	127
Wskazówki dotyczące bezpieczeństwa.....	127
Zastosowanie zgodne z przeznaczeniem .....	129
Ochrona środowiska.....	129
Akcesoria i części zamienne .....	129
Zakres dostawy .....	129
Urządzenia zabezpieczające.....	129
Symbole na urządzeniu.....	130
Opis urządzenia .....	130
Montaż.....	130
Obsługa.....	131
Transport i składowanie.....	132
Czyszczenie i konserwacja .....	132
Usuwanie usterek.....	133
Gwarancja.....	133
Dane techniczne.....	133
Deklaracja zgodności UE .....	134

## Ogólne wskazówki



Przed pierwszym uruchomieniem urządzenia należy przeczytać niniejsze wskazówki bezpieczeństwa, oryginalną instrukcję obsługi oraz załączone do zestawu akumulatorów wskazówki bezpieczeństwa oraz oryginalną instrukcję obsługi zestawu akumulatorów / standardowej ładowarki. Postępować zgodnie z podanymi instrukcjami. Instrukcje obsługi przechować do późniejszego wykorzystania lub dla kolejnego właściciela.

Należy przestrzegać wskazówek zawartych w tej instrukcji obsługi oraz obowiązujących ogólnych przepisów prawnych dotyczących bezpieczeństwa i zapobiegania wypadkom.

## Wskazówki dotyczące bezpieczeństwa

### Stopnie zagrożenia

#### **⚠ NIEBEZPIECZEŃSTWO**

- Wskazówka dot. bezpośredniego zagrożenia, prowadzącego do ciężkich obrażeń ciała lub do śmierci.

#### **⚠ OSTRZEŻENIE**

- Wskazówka dot. możliwie niebezpiecznej sytuacji, mogącej prowadzić do ciężkich obrażeń ciała lub śmierci.

#### **⚠ OSTROŻNIE**

- Wskazówka dot. możliwie niebezpiecznej sytuacji, która może prowadzić do lekkich zranień.

#### **UWAGA**

- Wskazówka dot. możliwie niebezpiecznej sytuacji, która może prowadzić do szkód materialnych.

### Ogólne zasady bezpieczeństwa

**⚠ NIEBEZPIECZEŃSTWO** • Poważne obrażenia ciała w wyniku braku koncentracji przy pracy. Nie wolno używać urządzenia pod wpływem środków odurzających, alkoholu lub leków lub będąc zmęczonym.

**⚠ OSTRZEŻENIE** • Należy zapoznać się ze wszystkimi zasadami bezpieczeństwa i instrukcjami. Nieprzestrzeganie zasad bezpieczeństwa i instrukcji może spowodować porażenie prądem elektrycznym lub inne ciężkie obrażenia. **Wszystkie instrukcje i zasady bezpieczeństwa przechowywać w taki sposób, aby może było z nich korzystać w przyszłości.** • Niniejsze urządzenie nie jest przewidziane do użytkowania przez dzieci lub osoby o ograniczonych możliwościach fizycznych, sensorycznych lub mentalnych albo takie, które nie zapoznają się z niniejszymi instrukcjami. Lokalne przepisy mogą ograniczyć dopuszczalny wiek użytkownika. • Upewnić się, że wszystkie urządzenia ochronne i uchwyty są prawidłowo i bezpiecznie zamocowane i są w dobrym stanie. • Przed rozpoczęciem pracy upewnić się, że wszystkie elementy obsługowe i urządzenia zabezpieczające urządzenie działają prawidłowo. • Nigdy nie uruchamiać urządzenia, jeśli włącznik/wyłącznik na uchwycie nie włącza się lub nie wyłącza prawidłowo. • Przed każdym użyciem sprawdzić obudowę pod kątem uszkodzeń. • Aby zachować równowagę, należy wymieniać zużyte lub uszkodzone części w zestawach. • W trakcie użytkowania urządzenia dzieci i osoby postronne trzymać z dala od obszaru roboczego. • Upewnić się, że otwory wentylacyjne są wolne od osadów. • Przedmioty mogą być przedmuchiwane przez strumień powietrza na znaczną odległość. Przed użyciem należy dokładnie sprawdzić miejsce pracy pod kątem obecności ew. elementów, takich jak kamienie, stłuczone szkło, gwoździe, drut lub włókna. • Ryzyko obrażeń na skutek wyrzuconego materiału. Nie używać urządzenia na utwardzonych powierzchniach lub żwirze. • Obsługiwać urządzenie tylko na twardej, poziomej powierzchni i w zalecanej pozycji.

**⚠ OSTROŻNIE** • Zapoznać się z elementami sterowania i prawidłowym użytkowaniem sprzętu. • Nosić pełną ochronę słuchu podczas korzystania z urządzenia. Urządzenie jest bardzo głośne i może spowodować trwałe uszkodzenie słuchu w przypadku braku ścisłego przestrzegania instrukcji dotyczących ekspozycji, redukcji hałasu i ochrony słuchu. • Nosić pełną ochronę oczu podczas korzystania z urządzenia. Producent zdecydowanie zaleca noszenie maski pełnotwarzowej lub całkowicie zamkniętych okularów ochronnych. Zwykle okulary lub okulary przeciwsłoneczne nie zapewniają ochrony przed rzucanymi przedmiotami. • Niebezpieczeństwo odniesienia obrażeń wskutek zassania luźnej odzieży, włosów lub biżuterii

do wlotu powietrza urządzenia. Związane długie włosy powyżej linii ramion. • Podczas pracy z urządzeniem należy nosić długie, ciężkie spodnie oraz stabilne, dobrze dopasowane obuwie. Nie pracować bosą. Nie obrać bieżerki, sandałów ani krótkich spodni.

**UWAGA** • Operator urządzenia ponosi odpowiedzialność za wypadki z udziałem innych osób i szkody na ich mieniu.

**Wskazówka** • W niektórych regionach przepisy mogą ograniczać możliwość użytkowania urządzenia. Wcześniej należy zasięgnąć informacji u miejscowego organu administracyjnego. • Jeśli tabliczki ostrzegawcze na urządzeniu są uszkodzone lub nieczytelne, należy zlecić ich wymianę autoryzowanemu serwisowi. • Przed użyciem akumulatorowej dmuchawy zasysającej oderwać zabrudzenia grabiami i miotłą.

### Bezpieczna obsługa

**⚠ NIEBEZPIECZEŃSTWO** • Praca w obszarach zagrożonych wybuchem jest zabroniona.

**⚠ OSTRZEŻENIE** • Należy zachować odstęp minimalny od osób i zwierząt wynoszący 15 m. Po naruszeniu tego obszaru przez inną osobę należy zatrzymać urządzenie. • Trzymać twarz i ciało z dala od otworu podajnika. • Przed uruchomieniem maszyny upewnić się, że komora podajnika jest pusta. • Nie trzymać rąk ani innych części ciała w komorze podajnika, rynnie ani innych ruchomych częściach. • Nie należy używać urządzenia, jeśli istnieje ryzyko wyładowań atmosferycznych. • Niezbędna jest możliwość niezakłóconej obserwacji całego obszaru roboczego, aby móc zidentyfikować potencjalne zagrożenia. Używać urządzenia tylko przy odpowiednim oświetleniu. • Nie biegać, lecz chodzić podczas pracy z urządzeniem. Nie chodzić do tyłu. Należy unikać nieprawidłowej postawy ciała, stać stabilnie i stale utrzymywać równowagę.

• Nigdy nie używać urządzenia z uszkodzonymi urządzeniami ochronnymi lub bez urządzeń zabezpieczających, takich jak np. zamontowany łapacz zamiecionych pozostałości. • Natychmiast zatrzymać urządzenie i sprawdzić, czy nie jest uszkodzone lub określić przyczynę wibracji, jeśli urządzenie spadło, zostało uderzone lub wibruje w sposób odbiegający od normy. Zleć naprawę uszkodzeń w autoryzowanemu serwisie lub wymienić urządzenie. • W przypadku usterki lub wypadku należy natychmiast wyłączyć urządzenie i wyjąć zestaw akumulatorów. Urządzenia nie można przywrócić do użytku, dopóki nie zostanie sprawdzone przez autoryzowane centrum serwisowe. • Ryzyko obrażeń wskutek dotknięcia obracających się części. Wyłączyć silnik, zdemontować zestaw akumulatorów i upewnić się, że wszystkie ruchome części są całkowicie zatrzymane:

- Przed pozostawieniem urządzenia bez nadzoru.
- Przed usunięciem zatorów lub czyszczeniem rury.
- Przed sprawdzeniem urządzenia po uderzeniu przez obcy przedmiot.
- Przed kontrolą, konserwacją lub pracą przy urządzeniu.

**⚠ OSTROŻNIE** • Działanie podobnych narzędzi w środowisku zwiększa ryzyko uszkodzenia słuchu i prawdopodobieństwo niedosłyszania potencjalnych zagrożeń, np. osób wchodzących do danego obszaru roboczego. • Nie wprowadzać żadnych zmian w urządzeniu i używać tylko akcesoriów i części zamiennych zalecanych przez producenta.

**Wskazówka** • Urządzenie należy użytkować wyłącznie w odpowiednich porach dnia. Należy przestrzegać również lokalnych przepisów i rozporządzeń. Praca wcześniej rano lub późnym wieczorem może zakłócać spokój innych osób.

### Bezpieczna obsługa dmuchawy akumulatorowej

**⚠ OSTROŻNIE** • Zagrożenie zdrowia przez wdychanie pyłu. Podczas pracy z użyciem urządzenia stosować maseczkę przeciwpyłową. • Zwiłzyć zakurzone powierzchnie, aby zmniejszyć poziom pyłu. • Nie używać urządzenia w pobliżu otwartego okna. • Nie kierować dyszy dmuchawy na ludzi lub zwierzęta.

**UWAGA** • Uszkodzenia urządzenia na skutek zaszczepienia zanieczyszczeń do wlotu powietrza. Nie umieszczać dmuchawy na luźnych odpadkach lub w ich pobliżu. • Nigdy nie wkładać przedmiotów do rurek dmuchawy.

**Wskazówka** • Stosować przedłużenie dyszy, aby strumień powietrza mógł być blisko ziemi i skutecznie działać.

### Bezpieczna obsługa odkurzacza akumulatorowego

**⚠ OSTRZEŻENIE** • Ryzyko zranienia w przypadku stosowania akumulatorowej dmuchawy zasysającej w trybie ssania tylko z górną rurą ssącą. Przed pierwszym użyciem należy połączyć górną i dolną rurę ssącą. • Niebezpieczeństwo zranienia przy wyrzucaniu odpadki. Nigdy nie używać odkurzacza akumulatorowego bez zainstalowanego worka. Przed rozpoczęciem pracy upewnić się, że worek jest w dobrym stanie i całkowicie zamknięty. • Niebezpieczeństwo odniesienia obrażeń i uszkodzenia urządzenia. Nie odkurzać ostrych ani większych przedmiotów, np. odłamków, kamieni, butelek, puszek lub kawałków metalu. • Ogień w worku. Nie odkurzać płonących lub żarzących się przedmiotów, takich jak papierosy, popiół z kominków lub rusztów. • Poważne obrażenia spowodowane obracającymi się łopatkami wirnika. Trzymać części ciała z dala od obracających się części. Wyłączyć silnik i poczekać, aż ostrza przestaną się obracać, przed otwarciem drzwi odkurzacza, podłączeniem / wymianą rur lub otwarciem lub wyjęciem worka. • Przed usunięciem zatoru wyłączyć silnik, zdemontować zestaw akumulatorów i upewnić się, że wszystkie ruchome części są całkowicie zatrzymane.

**UWAGA** • Zator rury ssącej. Nie trzymać rury ssącej bezpośrednio w stosie odpadków. Przemieszczać urządzenie od strony zewnętrznej zasysanych odpadków od jednej do drugiej strony. • Trzymać silnik wyżej niż koniec wlotowy rury ssącej. • Zator materiału przez ponowny wylot materiału z otworu ssącego. Upewnić się, że w obszarze przepływu nie zalega żaden materiał.

### Bezpieczny transport i składowanie

**⚠ OSTRZEŻENIE** • Przed składowaniem lub transportem wyłączyć urządzenie, zaczekać, aż się wychłodzi i wyjąć zestaw akumulatorowy.

**⚠ OSTROŻNIE** • Niebezpieczeństwo odniesienia obrażeń i uszkodzenia urządzenia. Zabezpieczyć urządzenie na czas transportu przed przemieszczeniem i upadkiem.

**UWAGA** • Przed transportem lub składowaniem usunąć wszelkie ciała obce z urządzenia. • Przechowywać urządzenie w suchym i dobrze wentylowanym



miejscu, do którego dzieci nie mają dostępu. Przechowywać urządzenie z dala od substancji powodujących korozję, takich jak chemikalia ogrodowe. • Nie przechowywać urządzenia na zewnątrz.

## Bezpieczna konserwacja i pielęgnacja

**⚠ OSTRZEŻENIE** • Wyłączyć silnik, upewnić się, że wszystkie ruchome części są całkowicie zatrzymane i wyjąć akumulator przed sprawdzeniem, czyszczeniem lub serwisowaniem sprzętu. • Prace serwisowe i konserwacyjne przy tym urządzeniu wymagają szczególnej uwagi i wiedzy i mogą być wykonywane wyłącznie przez odpowiednio wykwalifikowany personel. Przekazać urządzenie do autoryzowanego centrum serwisowego w celu konserwacji. • Upewnić się, że urządzenie jest w bezpiecznym stanie, sprawdzając w regularnych odstępach czasu, czy sworznie, nakrętki i śruby są mocno dokręcone. • Przed usunięciem zatoru wyłączyć silnik, zdemontować zestaw akumulatorów i upewnić się, że wszystkie ruchome części są całkowicie zatrzymane.

**⚠ OSTROŻNIE** • Stosować wyłącznie części zamienne, akcesoria i nasadki dopuszczone przez producenta. Oryginalne części zamienne i oryginalne akcesoria gwarantują niezawodną i bezawaryjną pracę urządzenia.

**UWAGA** • Po każdym użyciu czyścić produkt miękką, suchą ściereczką.

**Wskazówka** • Użytkownik może dokonywać wyłącznie regulacji i napraw opisanych w niniejszej instrukcji obsługi. W celu wykonania napraw wykraczających poza ten zakres należy skontaktować się z autoryzowanym serwisem. • Uszkodzone lub nieczytelne naklejki należy wymienić w autoryzowanym centrum serwisowym.

## Ryzyko resztkowe

### ⚠ OSTRZEŻENIE

- Nawet jeśli urządzenie jest używane zgodnie z zaleceniami, pewne ryzyko resztkowe pozostaje. Podczas użytkowania sprzętu mogą wystąpić następujące zagrożenia:
- Wibracje mogą powodować obrażenia ciała. Do każdego zadania należy używać odpowiednich narzędzi, dołączonych uchwytów oraz stosować najniższą prędkość wymaganą do wykonania pracy.
- Hałas może spowodować uszkodzenie słuchu. Nosić ochronę słuchu i ograniczyć narażenie.
- Urazy spowodowane wyrzucaniem przedmiotów, które mogą wylecieć z rury wydmuchowej z powodu ciśnienia powietrza, jeśli worek nie zostanie odpowiednio zamocowany lub uszkodzony.
- Zawsze nosić okulary ochronne.

## Zmniejszenie ryzyka

### ⚠ OSTROŻNIE

- Dłuższe używanie urządzenia może prowadzić do zaburzeń ukrwienia w dłoniach na skutek wibracji. Nie jest możliwe ogólne ustalenie czasu użytkowania, ponieważ zależy on od szeregu czynników:
- Indywidualna skłonność do złego ukrwienia (często zimne palce, mrowienie w palcach)
- Niska temperatura otoczenia. Dla ochrony dłoni należy nosić ciepłe rękawice.
- Mocne ścisnięcie pogarsza ukrwienie.
- Ciągła praca działa gorzej niż praca z przerwami.

Jeżeli przy regularnym, długotrwałym używaniu urządzenia wielokrotnie powtarzają się określone objawy, np. mrowienie w palcach, zimne palce, należy zasięgnąć porady lekarza.

## Zastosowanie zgodne z przeznaczeniem

### ⚠ OSTRZEŻENIE

Niniejsze urządzenie nie jest przewidziane do użytkowania przez dzieci lub osoby o ograniczonych możliwościach fizycznych, sensorycznych lub mentalnych albo takie, które nie zapoznały się z niniejszymi instrukcjami.

- Urządzenie jest przeznaczone wyłącznie do użytku zewnętrznego.
  - Z urządzenia można korzystać wyłącznie w suchym, dobrze oświetlonym otoczeniu.
  - Urządzenie jest przeznaczone do wydmuchiwania i zasysania lekkich zanieczyszczeń, takich jak liście, trawa i inne odpady ogrodowe.
  - Urządzenie służy do zasysania brudu i łoci, zdrabniania i przechowywania w worku zbiorczym.
- Każde inne zastosowanie, np. zasysanie wody lub innych cieczy, jest niedozwolone.

## Ochrona środowiska



Materiały, z których wykonano opakowania, nadają się do recyklingu. Opakowania poddaje utylizacji przyjaznej dla środowiska naturalnego.



Elektryczne i elektroniczne urządzenia zawierają cenne surowce wtórne, a często również takie części składowe jak baterie, akumulatory lub olej, które w razie niewłaściwej obsługi lub nieprawidłowej utylizacji mogą stanowić potencjalne zagrożenie dla zdrowia ludzkiego i środowiska naturalnego. Jednak te części składowe są niezbędne do prawidłowej pracy urządzenia. Urządzeń oznaczonych tym symbolem nie można wyrzucać do odpadów z gospodarstw domowych.

### Wskazówki dotyczące składników (REACH)

Aktualne informacje dotyczące składników można znaleźć na stronie: [www.kaercher.com/REACH](http://www.kaercher.com/REACH)

## Akcesoria i części zamienne

Należy stosować tylko oryginalne akcesoria i części zamienne, ponieważ gwarantują one bezpieczną i bezawaryjną pracę urządzenia.

Informacje dotyczące akcesoriów i części zamiennych można znaleźć na stronie [www.kaercher.com](http://www.kaercher.com).

## Zakres dostawy

Zakres dostawy urządzenia jest przedstawiony na opakowaniu. Podczas rozpakowywania urządzenia należy sprawdzić, czy w opakowaniu znajdują się wszystkie elementy. W przypadku stwierdzenia braków w akcesoriach lub szkód powstałych w transporcie należy zwrócić się do dystrybutora.

## Urządzenia zabezpieczające

### ⚠ OSTROŻNIE

**Brak urządzeń zabezpieczających lub zmiany wprowadzone w urządzeniach**

Urządzenia zabezpieczające służą ochronie użytkownika.

Dlatego nigdy nie wolno zmieniać ani pomijać urządzeń zabezpieczających.

## Wyłącznik bezpieczeństwa

Wyłącznik bezpieczeństwa jest uruchamiany przez śrubę mocującą na siatce ochronnej. Zapobiega to zranieniu się użytkownika na kołach wentylatora i ostrzach mulczujących po zdjęciu rury ssącej.

## Symbole na urządzeniu

	Przed uruchomieniem należy dokładnie przeczytać instrukcję obsługi i wszystkie zasady bezpieczeństwa.
	W trakcie eksploatacji urządzenia należy nosić odpowiednią ochronę oczu i uszu.
	Nie wystawiać urządzenia na działanie deszczu lub wilgoci.
	Niebezpieczeństwo powodowane przez przedmioty wyrzucane z dużą siłą. Osoby postronne powinny trzymać się z dala od obszaru roboczego.
	Obracające się wirniki wentylatora. Podczas pracy urządzenia trzymać ręce i stopy z dala od otworów.
	Gwarantowany poziom ciśnienia akustycznego podany na etykiecie wynosi 104 dB.
	Ustawianie regulacji liczby obrotów.
	Regulator suwakowy rury ssącej. Blokada otwarta = rura ssąca jest odblokowana, blokada zamknięta = rura ssąca jest zablokowana.
	Ciągnięcie: Szybkołączce
	Tryb ssania
	Tryb dmuchawy

## Opis urządzenia

W niniejszej instrukcji obsługi opisany jest maksymalny zakres wyposażenia. W zależności od modelu występują różnice w zakresie dostawy (patrz opakowanie).

**Rysunek – patrz strona z grafikami**

## Rysunek A

- ① Rolki prowadzące
- ② Dysza dmuchawy
- ③ Dolna rura ssąca
- ④ Górna rura ssąca
- ⑤ Przycisk odblokowujący zestaw akumulatorowy
- ⑥ Tabliczka znamionowa
- ⑦ Obudowa silnika
- ⑧ Trzpień zabezpieczający obudowę silnika
- ⑨ Przycisk odblokowujący dmuchawę
- ⑩ Regulator suwakowy na rurze ssącej
- ⑪ Uchwyt paska do noszenia
- ⑫ Zatrask kratki ochronnej
- ⑬ Śruba mocująca kratkę ochronną
- ⑭ Kratka ochronna
- ⑮ Przedni uchwyt
- ⑯ Regulacja prędkości obrotowej
- ⑰ Tylny uchwyt
- ⑱ Wyłącznik urządzenia
- ⑲ Przełącznik trybu dmuchawy / ssania
- ⑳ Króciec
- ㉑ Górna dmuchawa
- ㉒ Dolna dmuchawa
- ㉓ Adapter do worka
- ㉔ Worek
- ㉕ \*Akumulator Battery Power 36V
- ㉖ \*Ładowarka do szybkiego ładowania Battery Power 36V
- ㉗ Pasek do noszenia

\* opcjonalnie

## Zestaw akumulatorów

Urządzenie można pracować z wykorzystaniem zestawu akumulatorów 36 V Kärcher Battery Power.

## Montaż

### Montaż dmuchawy / urządzenia ssącego

Poniżej opisano montaż kompletnej jednostki dmuchawy i odkurzacza. Jeśli urządzenie ma działać tylko jako dmuchawa lub urządzenie ssące, odpowiednie etapy są pomijane podczas montażu.

1. Włączyć dyszę rury wydmuchowej w dolną rurę wydmuchową.

#### Rysunek B

2. Nacisnąć dźwignię i zatrzasknąć rurę wydmuchową w żądanej pozycji w adapterze rolek prowadzących.

#### Rysunek C

3. Zatrzasknąć dolną rurę wydmuchową w górnej rurze wydmuchowej.

#### Rysunek D

4. Zatrzasnąć rurę wydmuchową w obudowie silnika. Przycisk zwalniający rury wydmuchowej musi się słyszalnie zablokować.

**Rysunek E****⚠ OSTRZEŻENIE****Ruch wirników wentylatora i łopat mulczujących****Rany cięte**

Nosić rękawice ochronne.

Trzymać palce z dala od wentylatora i noży mulczujących.

5. Jeżeli montaż rury ssącej nie jest konieczny, należy zainstalować kratkę ochronną. Jeżeli to konieczne, zamontować kratkę ochronną.

**Rysunek F**

a Umieścić kratkę ochronną na otworze obudowy silnika.

b Dokręcić śrubę mocującą kratki ochronnej do momentu wyraźnego kliknięcia. Zadał wyciągnąć przycisk wyłącznika.

6. Zatrzasnąć dolną rurę ssącą w górnej rurze ssącej.

**Wskazówka**

Nie można już odłączyć górnej i dolnej rury ssącej.

**Rysunek G**

7. Otworzyć kratkę ochronną.

**Rysunek H**

a Wkręcić śrubę mocującą kratki ochronnej.

b Otworzyć kratkę ochronną.

8. Zatrzasnąć rurkę ssącą w obudowie silnika.

**Rysunek I**

a Maksymalnie wyciągnąć trzpień blokujący obudowy silnika.

b Włożyć rurkę ssącą do obudowy silnika.

c Włożyć sworzeń blokujący obudowę silnika i sprawdzić, czy jest prawidłowo osadzony w urządzeniu ustalającym.

9. Zablokować rurkę ssącą za pomocą suwaka.

**Rysunek J**

10. Zamocować kratkę ochronną na rurze ssącej.

**Rysunek K**

a Złożyć kratkę ochronną na rurkę ssącą.

b Włożyć klips zatraski do adaptera kratki ochronnej.

c Nacisnąć zatraskę w dół.

11. Zamontować worek zbiorczy, patrz rozdział *Montaż worka zbiorczego*.

**Montaż worka zbiorczego**

W zależności od pożądanego trybu działania, worek zbiorczy można zaczepić w uchu rury ssącej lub w uchu rury wydmuchowej.

1. Zamontować worek zbiorczy.

**Rysunek L**

a Przeciągnąć worek zbiorczy na adapterze przez króciec.

b Zatrzasnąć adapter.

c Zawiesić zaczep worka zbiorczego w uchwycie rury ssącej lub, w przypadku pracy bez rurki ssącej, w uchwycie rury wydmuchowej.

**Zawiesić pas nośny.**

1. Zawiesić pasek w pętelce na uchwycie, upewniając się, że zatrask jest zawsze dostępny.

**Rysunek M****⚠ OSTRZEŻENIE**

**Niebezpieczeństwo obrażeń przez niekompletnie zmontowane urządzenie**

Urządzenie eksploatować tylko wtedy, gdy jest w pełni zmontowane i sprawne.

**⚠ OSTROŻNIE**

**Niebezpieczeństwo odniesienia obrażeń z powodu wyrzucanych w powietrze przedmiotów**

Podczas wykonywania wszelkich czynności przy urządzeniu należy nosić okulary ochronne i odpowiednie rękawice ochronne.

**Elementy obsługi**

Akumulatorowa dmuchawa ssąca posiada następujące elementy obsługi:

- Dźwignia regulacji prędkości obrotowej umożliwiająca bezstopniową regulację prędkości strumienia powietrza.
- Dźwignia wyboru do przełączania między trybem przedmuchu i ssania.
- Suwak do blokowania / odblokowywania rury ssącej w celu połączenia rury ssącej z obudową silnika lub odłączania jej od obudowy silnika.
- Przycisk zwalniający rurę wydmuchową do odłączenia rury wydmuchowej od obudowy silnika.

**Montaż akumulatora****UWAGA****Zabrudzone styki**

Uszkodzenie urządzenia i akumulatora

Przed zamontowaniem sprawdzić czystość i ewentualnie wyczyścić oprawę akumulatora i styki.

**Rysunek N**

1. Wsunąć akumulator do uchwytu aż do słyszalnego zablokowania.

**Włączanie urządzenia (tryb zasysania)****⚠ OSTROŻNIE**

**Ryzyko zranienia przez wirujące części i uszkodzenia słuchu na skutek hałasu**

Należy zawsze nosić okulary i słuchawki ochronne.

**⚠ OSTRZEŻENIE**

**Ryzyko obrażeń na skutek utraty kontroli**

Trzymać urządzenie obiema rękami za odpowiednie uchwyt.

1. Wyjmowanie zestawu akumulatorów, patrz rozdział *Montaż akumulatora*.
2. Uruchoić urządzenie.

**Rysunek O**

a Ustawić dźwignię wyboru na tryb ssania.

b Nacisnąć wyłącznik urządzenia.

Następuje uruchomienie urządzenia.

c Użyć regulacji prędkości, aby ustawić natężenie przepływu powietrza.

**Włączyć urządzenie (tryb dmuchawy)****⚠ OSTROŻNIE**

**Ryzyko zranienia przez wirujące części i uszkodzenia słuchu na skutek hałasu**

Należy zawsze nosić okulary i słuchawki ochronne.

**⚠ OSTRZEŻENIE**

**Ryzyko obrażeń na skutek utraty kontroli**

Trzymać urządzenie obiema rękami za odpowiednie uchwyt.

1. Wyjmowanie zestawu akumulatorów, patrz rozdział *Montaż akumulatora*.
2. Uruchoomić urządzenie.

#### Rysunek P

- a Ustawić dźwignię na tryb dmuchawy.
  - b Nacisnąć wyłącznik urządzenia.
- Następuje uruchomienie urządzenia.
- c Użyć regulacji prędkości, aby ustawić natężenie przepływu powietrza.

### Wyjmowanie worka zbiorczego

#### ⚠ OSTRZEŻENIE

##### *Ruch wirników wentylatora i łopat mulczujących*

##### *Rany cięte*

*Nosić rękawice ochronne.*

*Trzymać palce z dala od wentylatora i noży mulczujących.*

1. Wyłączyć urządzenie.
2. Wyjąć zestaw akumulatorów, patrz rozdział *Wyjmowanie zestawu akumulatorów*.
3. Wyjąć worek zbiorczy.

#### Rysunek Q

- a Zdjąć kłapkę worka zbiorczego z uchwytu.
- b Nacisnąć adapter w dół.
- c Zdjąć worek zbiorczy z króćca.

### Opróżnianie worka zbiorczego

#### ⚠ OSTRZEŻENIE

##### *Ruch wirników wentylatora i łopat mulczujących*

##### *Rany cięte*

*Nosić rękawice ochronne.*

*Trzymać palce z dala od wentylatora i noży mulczujących.*

1. Wyłączyć urządzenie.
2. Wyjąć zestaw akumulatorów, patrz rozdział *Wyjmowanie zestawu akumulatorów*.
3. Wyjmowanie worka zbiorczego, patrz rozdział *Wyjmowanie worka zbiorczego*.
4. Otworzyć zamek worka i opróżnić zawartość.

#### Rysunek R

### Wyjmowanie zestawu akumulatorów

#### **Wskazówka**

*W przypadku dłuższych przerw w pracy należy wyjąć zestaw akumulatorów z urządzenia i zabezpieczyć go przed użytkowaniem przez osoby niepowołane.*

1. Pociągnąć przycisk odblokowania zestawu akumulatorów w kierunku zestawu.

#### Rysunek S

2. Nacisnąć przycisk odblokowania zestawu akumulatorów, aby odblokować zestaw.
3. Wyjąć zestaw akumulatorów z urządzenia.

### Zakończenie pracy

1. Wyjąć zestaw akumulatorów z urządzenia (patrz rozdział *Wyjmowanie zestawu akumulatorów*).
2. Oczyszczyć urządzenie (patrz rozdział *Czyszczenie urządzenia*).

### Transport i składowanie

1. Wyłączyć urządzenie.
2. Wyjąć zestaw akumulatorów, patrz rozdział *Wyjmowanie zestawu akumulatorów*.
3. Wyjmowanie worka zbiorczego, patrz rozdział *Wyjmowanie worka zbiorczego*.
4. Wymontować rurę ssącą.

#### Rysunek T

- a Otworzyć zatrzask kratki ochronnej.

- b Za pomocą suwaka odblokować rurę ssącą.
- c Maksymalnie wyciągnąć trzpień blokujący obudowy silnika.

#### ⚠ OSTRZEŻENIE

##### *Ruch wirników wentylatora i łopat mulczujących*

##### *Rany cięte*

*Nosić rękawice ochronne.*

*Trzymać palce z dala od wentylatora i noży mulczujących.*

- d Wyjąć kolektor dolotowy z obudowy silnika.
5. Wymontować rurę wydmuchową.

#### Rysunek U

- a Nacisnąć przycisk odblokowujący rury wydmuchowej.
- b Wyjąć rurę wydmuchową z obudowy silnika.

### Czyszczenie i konserwacja

#### Czyszczenie urządzenia

#### ⚠ OSTRZEŻENIE

##### *Niekontrolowany rozruch*

*Niebezpieczeństwo odniesienia obrażeń*

*Wyjąć akumulator z urządzenia na czas przerw i przed wykonaniem wszelkich czynności konserwacyjnych oraz pielęgnacyjnych.*

#### **UWAGA**

##### *Nieprawidłowe czyszczenie*

*Uszkodzenie urządzenia*

*Czyścić urządzenie wilgotną ściereczką.*

*Nie stosować środków czyszczących zawierających rozpuszczalniki.*

*Nie zanurzać urządzenia w wodzie.*

*Nie czyścić urządzenia wodą z węża ani strumieniem wody pod ciśnieniem.*

1. Wyłączyć urządzenie.
2. Wyjąć zestaw akumulatorów (patrz rozdział *Wyjmowanie zestawu akumulatorów*).
3. Oczyszczyć powierzchnię urządzenia miękką, suchą szmatką lub szcztoką.

#### Rysunek V

#### Usuwanie zatoru

#### **Wskazówka**

*Nie próbować wyjmować wentylatora ani ostrzy mulczujących. Jeśli wymagane jest usunięcie noży mulczujących lub wentylatora, skontaktować się z autoryzowanym przedstawicielem serwisu.*

#### ⚠ OSTRZEŻENIE

##### *Ruch wirników wentylatora i łopat mulczujących*

##### *Rany cięte*

*Nosić rękawice ochronne.*

*Trzymać palce z dala od wentylatora i noży mulczujących.*

1. Wyłączyć urządzenie.
2. Wyjąć zestaw akumulatorów, patrz rozdział *Wyjmowanie zestawu akumulatorów*.
3. Wyjmowanie worka zbiorczego, patrz rozdział *Wyjmowanie worka zbiorczego*.
4. Wymontować rurę ssącą.

#### Rysunek T

- a Otworzyć zatrzask kratki ochronnej.
- b Za pomocą suwaka odblokować rurę ssącą.
- c Maksymalnie wyciągnąć trzpień blokujący obudowy silnika.

#### ⚠ OSTRZEŻENIE

##### *Ruch wirników wentylatora i łopat mulczujących*

##### *Rany cięte*

Nosić rękawice ochronne.

Trzymać palce z dala od wentylatora i noży mulczujących.

d Wyjąć kolektor dolotowy z obudowy silnika.

5. Wymontować rurę wydmuchową.

#### Rysunek U

a Nacisnąć przycisk odblokowujący rury wydmuchowej.

b Wyjąć rurę wydmuchową z obudowy silnika.

6. Jeśli to konieczne, usunąć zator z rury.

7. Jeśli to konieczne, usunąć zator z adaptera.

8. Jeśli to konieczne, usunąć zator z króćca.

9. Oczyszczyć otwory w obudowie silnika.

## Usuwanie usterek

Usterki mają często proste przyczyny, które można usunąć samodzielnie, korzystając z poniższego przeglądu. W razie wątpliwości lub wystąpienia usterek innych niż wymienione należy skontaktować się z autoryzowanym serwisem.

W wyniku starzenia zmniejsza się pojemność zestawu akumulatorów, mimo odpowiedniej konserwacji, dlatego nawet po całkowitym naładowaniu nie można osiągnąć maksymalnego poziomu naładowania. Nie oznacza to usterek.

Błąd	Przyczyna	Sposób usunięcia
Urządzenie nie włącza się.	Zestaw akumulatorowy nie jest prawidłowo założony.	● Wsunąć zestaw akumulatorowy do uchwytu aż do zablokowania.
	Zestaw akumulatorowy jest rozładowany.	● Naładować zestaw akumulatorowy.
	Zestaw akumulatorowy jest uszkodzony.	● Wymienić zestaw akumulatorowy.
Urządzenie nie włącza się	Wyłącznik bezpieczeństwa nie aktywował się podczas montażu.	1. Ponownie wkręcić śrubę mocującą na kratkę ochronną. 2. Dokręcić śrubę mocującą kratki ochronnej do momentu wyraźnego kliknięcia. Zadziałał wyłącznik bezpieczeństwa.
Urządzenie zatrzymuje się w trakcie pracy.	Akumulator jest przegrzany.	● Przerwać pracę i poczekać, aż temperatura akumulatora znajdzie się w normalnym zakresie.
	Silnik jest przegrzany.	● Przerwać pracę i poczekać, aż silnik wychłodzi się.

## Gwarancja

W każdym kraju obowiązują warunki gwarancji określone przez dystrybutora. Ewentualne usterki urządzenia usuwane są w okresie gwarancji bezpłatnie, o ile spowodowane są błędem materiałowym lub produkcyjnym. W sprawach napraw gwarancyjnych prosimy kierować się z dowodem zakupu do dystrybutora lub do autoryzowanego punktu serwisowego.

(Adres znajduje się na odwrocie)

## Dane techniczne

		BLV 36-240
<b>Wydajność urządzenia</b>		
Napięcie nominalne	V	36
Średnia prędkość powietrza dmuchawy akumulatorowej	km/h	225 +/- 10 %
Maksymalna teoretyczna prędkość powietrza dmuchawy akumulatorowej	km/h	275 +/- 10 %
Średnia prędkość powietrza akumulatorowego urządzenia ssącego	km/h	172 +/- 10 %
Maksymalna teoretyczna prędkość powietrza akumulatorowego urządzenia ssącego	km/h	208 +/- 10 %
Współczynnik mulczowania		10:1
Pojemność worka	l	45
<b>Wymiary i masa</b>		
Masa (bez zestawu akumulatorów)	kg	4,7

BLV

36-240

Dł. x szer. x wys.	mm	1290 x 230 x 449
--------------------	----	------------------------

## Wartości określone zgodnie z normą EN 50636-2-100

Poziom ciśnienia akustycznego $L_{pA}$	dB(A)	88,6
Dmuchawa bezprzewodowa		
Poziom ciśnienia akustycznego $L_{pA}$	dB(A)	88,9
Odkurzacz bezprzewodowy		
Niepewność pomiaru $K_{pA}$	dB(A)	3
Poziom mocy akustycznej $L_{WA}$ + niepewność pomiaru $K_{WA}$	dB(A)	104
Całkowita wielkość wibracji dmuchawy bezprzewodowej	$m/s^2$	3,2
Całkowita wielkość wibracji odkurzacza bezprzewodowego	$m/s^2$	4,1
Niepewność pomiaru K	$m/s^2$	1,5

Zmiany techniczne zastrzeżone.

## Wartość drgań

### ⚠ OSTRZEŻENIE

Podana wartość drgań została zmierzona przy użyciu standardowej metody testowej i może być wykorzystywana do porównywania urządzeń.

Podaną wartość drgań można wykorzystać do wstępnej oceny obciążenia.

W zależności od sposobu użytkowania urządzenia emisja drgań podczas używania urządzenia w danym momencie może odbiegać od podanej wartości całkowitej.

Urządzenia, w których drgania o wartości > 2,5 m/s<sup>2</sup> przenoszone są przez kończyny górne (patrz rozdział Dane techniczne w instrukcji obsługi)

**⚠ OSTROŻNIE** • Wielogodzinne, nieprzerwane używanie urządzenia może prowadzić do uczucia sztywnienia kończyn. • Dla ochrony dłoni należy nosić ciepłe rękawice. • Robić regularne przerwy w pracy.

## Deklaracja zgodności UE

Niniejszym oświadczamy, że określone poniżej urządzenie odpowiada pod względem koncepcji, konstrukcji oraz wprowadzonej przez nas do handlu wersji obowiązującym zasadniczym wymogom dyrektywy UE dotyczącym bezpieczeństwa i zdrowia. Wszelkie niezgodnione z nami modyfikacje urządzenia powodują utratę ważności tego oświadczenia.

Produkt: Akumulatorowa dmuchawa ssąca

Typ: 1.444-17x.x

### Obowiązujące dyrektywy UE

2006/42/WE (+2009/127/WE)

2014/30/UE

2000/14/WE (+2005/88/WE)

2011/65/UE

### Zastosowane normy zharmonizowane

EN 60335-1:2012+A11:2014+A13:2017

EN 50636-2-100:2014

EN 55014-1: 2017

EN 55014-2: 2015

EN 50581: 2012

### Zastosowana metoda oceny zgodności

2000/14/WE i zmieniona przez 2005/88/WE

Załącznik V

### Poziom mocy akustycznej dB(A)

Zmierzony: 102,3

Gwarantowany: 104

Niżej podpisane osoby działają z upoważnienia zarządu przedsiębiorstwa.



H. Jenner

Chairman of the Board of Management



S. Reiser

Director Regulatory Affairs & Certification

Administrator dokumentacji:

S. Reiser

Alfred Kärcher SE & Co. KG

Alfred-Kärcher-Str. 28 - 40

71364 Winnenden (Germany)

Tel.: +49 7195 14-0

Faks: +49 7195 14-2212

Winnenden, 01.09.2018

## Cuprins

Indicații generale .....	134
Indicații privind siguranța .....	134
Utilizarea conform destinației .....	136
Protecția mediului .....	136
Accesorii și piese de schimb .....	136
Set de livrare .....	136
Dispozitive de siguranță .....	137
Simboluri pe aparat .....	137
Descrierea aparatului .....	137
Montare .....	137
Operarea .....	138

Transport și depozitare .....	139
Îngrijirea și întreținerea .....	139
Remediarea defecțiunilor .....	140
Garanție .....	140
Date tehnice .....	140
Declarație de conformitate UE .....	141

## Indicații generale



Înainte de prima utilizare a aparatului, citiți aceste indicații privind siguranța, aceste instrucțiuni originale, indicațiile privind siguranța anexate setului de acumulatori și instrucțiunile originale anexate setului de acumulatori/încărcătorului standard. Respectați aceste instrucțiuni. Păstrați manualele pentru viitoarele utilizări sau pentru viitorul posesor.

În afară de indicațiile din instrucțiunile de utilizare, este necesar să fie luate în considerare și prevederile generale privind protecția muncii și prevenirea accidentelor de muncă, emise de organele legislative.

## Indicații privind siguranța

### Trepte de pericol

#### ⚠ PERICOL

• Indicație referitoare la un pericol iminent, care duce la vătămări corporale grave sau moarte.

#### ⚠ AVERTIZARE

• Indicație referitoare la o posibilă situație periculoasă, care ar putea duce la vătămări corporale grave sau moarte.

#### ⚠ PRECAUȚIE

• Indică o posibilă situație periculoasă, care ar putea duce la vătămări corporale ușoare.

### ATENȚIE

• Indicație referitoare la o posibilă situație periculoasă, care ar putea duce la pagube materiale.

## Indicații de siguranță generale

**⚠ PERICOL** • Accidentări grave din cauza lipsei de concentrare în timpul lucrului. Nu utilizați aparatul dacă sunteți sub influența drogurilor, a alcoolului sau a medicamentelor sau dacă sunteți obosit.

**⚠ AVERTIZARE** • Citiți toate indicațiile de siguranță și instrucțiunile. Nerespectarea indicațiilor de siguranță și a instrucțiunilor poate provoca electrocutare și/sau răniri grave. Păstrați toate indicațiile de siguranță și instrucțiunile în vederea utilizărilor viitoare. • Aparatul nu este destinat pentru utilizarea de către copii sau persoane cu abilități fizice, senzoriale ori mentale reduse, sau persoane care nu cunosc aceste instrucțiuni. Reglementările locale pot restricționa vârsta operatorului. • Asigurați-vă că toate dispozitivele de protecție și mânerul sunt fixate în siguranță și se află în stare bună. • Înainte de operare, asigurați-vă că aparatul, toate elementele de operare și dispozitivele de siguranță funcționează corespunzător. • Nu operați niciodată aparatul dacă comutatorul de pornire / oprire de pe mâner nu este pornit sau oprit în mod corespunzător. • Înainte de fiecare utilizare, verificați deteriorarea carcasei. • Înlocuiți piesele cu locașul uzat sau deteriorat, pentru a menține echilibrul. • Țineți copiii și alte persoane la distanță de zona de lucru, în timpul utilizării aparatului. • Asigurați-vă că nu există depuneri pe orificiile de aerisire. • Obiectele pot fi suflate de fluxul de aer pe o distanță considerabilă. Înainte de utilizare,

inspecții temeinic dacă în zona de lucru există obiecte precum pietre, sticlă spartă, cuie, sărmă sau fire și, la nevoie, îndepărtați-le. ● Riscul de rănire din cauza materialului evacuat. Nu utilizați aparatul pe suprafețe pavate sau pietriș. ● Utilizați aparatul numai pe o suprafață fermă, nivelată și în poziția recomandată.

**⚠ PRECAUȚIE** ● Familiarizați-vă cu elementele de operare și cu utilizarea corespunzătoare a aparatului. ● Purați o protecție auditivă completă atunci când utilizați aparatul. Aparatul este extrem de zgomotos și poate provoca leziuni permanente ale auzului dacă nu respectați cu strictețe instrucțiunile privind expunerea, reducerea zgomotului și protecția auditivă. ● Purați ochelari cu protecție completă atunci când utilizați aparatul. Producătorul recomandă insistent să purtați o mască de față completă sau ochelari de protecție complet închiși. Ochelarii normali sau ochelarii de soare nu oferă protecție împotriva obiectelor proiectate. ● Pericol de rănire în cazul în care hainele largi, părul sau bijuteriile sunt prinse în admisia de aer a aparatului. Legați părul lung deasupra nivelului umărului. ● În timpul lucrului, purtați pantaloni lungi, grei, încălțăminte de protecție și mănuși fixe. Nu lucrați cu picioarele goale. Nu purtați bijuterii, sandale sau pantaloni scurți.

**ATENȚIE** ● Operatorul aparatului este responsabil pentru accidentele cu alte persoane sau bunurile acestora.

**Indicație** ● În unele regiuni, reglementările pot limita utilizarea acestui aparat. Consultați autoritățile locale. ● Etichetele de avertizare deteriorate sau ilizibile de pe aparat trebuie înlocuite de către serviciul autorizat pentru clienți. ● Înainte de a utiliza suflanta cu acumulator, curățați murdăria cu grebla și mătura.

### Operare în siguranță

**⚠ PERICOL** ● Se interzice funcționarea în zone cu pericol de explozie.

**⚠ AVERTIZARE** ● Păstrați o distanță minimă de 15 m față de persoane și animale. Oprțiți aparatul atunci când o persoană intră în această zonă. ● Țineți fața și corpul departe de portul de alimentare. ● Camera de alimentare trebuie să fie goală înainte de a porni aparatul. ● Nu mențineți mâinile sau alte părți ale corpului în camera de alimentare, jgheab sau în apropierea altor componente mobile. ● Nu utilizați aparatul dacă există pericolul de descărcări electrice. ● Aveți nevoie de o vedere fără obstacole asupra zonei de lucru, pentru a detecta pericolele potențiale. Utilizați aparatul numai în condiții bune de lumină. ● În timpul lucrului cu aparatul, deplasați-vă mergând, nu alergând. Nu mergeți înapoi. Evitați o postură corporală nefreească, asigurați-vă o poziție fixă, stabilă și păstrați-vă echilibrul tot timpul. ● Nu utilizați niciodată aparatul cu dispozitive de protecție defecte sau cu dispozitive de siguranță lipsă, de ex. coșul colector pentru resturi montat. ● Oprțiți imediat aparatul și verificați dacă prezintă daune sau identificați cauza vibrației, dacă aparatul a căzut, a fost lovit sau vibrează anormal. Reparați daunele prin intermediul unui serviciu de relații cu clienții autorizat sau înlocuiți aparatul. ● În caz de accident sau defecțiune, oprțiți imediat aparatul și scoateți setul de acumulatori. Este posibil ca aparatul să nu fie pus în funcțiune până când nu a fost verificat de un centru de service autorizat. ● Pericol de rănire de componentele rotative. Oprțiți motorul, scoateți setul de acumulatori și asigurați-vă că toate componentele mobile sunt oprite complet:

- înainte de a lăsa aparatul nesupravegheat.
- înainte de a îndepărta blocajele sau de a curăța tubul.
- înainte de a verifica aparatul după ce a fost lovit de un obiect străin.
- înainte de verificarea, întreținerea și efectuarea de lucrări la aparat.

**⚠ PRECAUȚIE** ● Funcționarea unor instrumente similare în împrejurimi crește riscul de deteriorare a auzului și probabilitatea de a evita pericolele potențiale, de ex. persoanele care intră în zona de lucru. ● Nu efectuați modificări la nivelul aparatului și utilizați doar accesorii și piese de schimb recomandate de producător.

**Indicație** ● Utilizați aparatul numai la ore rezonabile. Vă rugăm să respectați și prevederile și reglementările locale. În caz de utilizare dimineața devreme sau seara târziu, alte persoane pot fi deranjate.

### Utilizarea în siguranță a suflantei cu acumulator

**⚠ PRECAUȚIE** ● Pericol pentru sănătate din cauza inhalării de praf. În timpul lucrului cu aparatul, purtați protecție respiratorie. ● Umeziți suprafețele prăfuite pentru a reduce depunerile de praf. ● Nu utilizați aparatul în apropierea unei ferestre deschise. ● Nu îndreptați niciodată duza suflantei către oameni sau animale.

**ATENȚIE** ● Deteriorări la nivelul aparatului atunci când resturile sunt aspirate în admisia de aer. Nu așezați suflanta pe resturi libere sau în apropierea acestora. ● Nu introduceți niciodată obiecte în tuburile suflantei.

**Indicație** ● Folosiți extensia duzei, astfel încât fluxul de aer să poată fi aproape de sol și să funcționeze eficient.

### Funcționarea sigură a aspiratorului cu acumulator

**⚠ AVERTIZARE** ● Pericol de rănire dacă suflanta cu aspirator în regim de aspirație este utilizată numai cu tubul de aspirare superior. Înainte de prima utilizare, trebuie să conectați între ele tubul de aspirare superior și inferior. ● Pericol de accidentare din cauza resturilor care zboară. Nu folosiți niciodată aspiratorul cu acumulator fără sacul de colectare montat. Înainte de operare, asigurați-vă că sacul de colectare este în stare bună și complet închis. ● Pericol de rănire și defecțiuni ale aparatului. Nu aspirați obiecte ascuțite sau mai mari, de ex. cioburi, pietre, sticle, cutii sau piese metalice, cu aparatul. ● Foc în sacul de colectare. Nu aspirați obiecte care ard sau incandescente, de ex. țigări, cenușă de la șemineu sau grătare. ● Leziuni grave din cauza lamelor rotative ale rotorului. Păstrați părțile corpului la distanță de componentele rotative. Oprțiți motorul și așteptați să se oprească rotirea lamelor înainte de deschiderea clapetei de aspirare, de atașarea/inlocuirea tuburilor sau deschiderea sau scoaterea sacului de colectare. ● Înainte de a îndepărta blocajul, oprțiți motorul, scoateți setul de acumulatori și asigurați-vă că toate componentele mobile sunt oprite complet.

**ATENȚIE** ● Blocarea tubului de aspirare. Nu țineți tubul de aspirare direct în coșul cu resturi. Mutăți aparatul dintr-o parte în alta la exteriorul materialului aspirat. ● Mențineți motorul mai sus decât capătul de admisie al tubului de aspirare. ● Acumularea materialului din materialul care iese din orificiul de aspirație. Asigurați-vă că nu se acumulează niciun material în zona de curgere.

## Transportul și depozitarea în siguranță

**⚠️ AVERTIZARE** • Opriti aparatul, lăsați-l să se răcească și scoateți setul de acumulatori înainte de a-l depozita sau transporta.

**⚠️ PRECAUȚIE** • Pericol de rănire și defecțiuni ale aparatului. În timpul transportului, asigurați aparatul împotriva deplasării sau căderii.

**ATENȚIE** • Îndepărtați orice obiecte străine de pe aparat, înainte de a-l transporta sau depozita. • Depozitați aparatul într-un loc uscat și bine aerisit, care nu permite accesul copiilor. Țineți aparatul departe de substanțe corozive, cum ar fi produsele chimice pentru grădină. • Nu depozitați aparatul în aer liber.

## Întreținerea și îngrijirea în siguranță

**⚠️ AVERTIZARE** • Opriti motorul, asigurați-vă că toate componentele mobile sunt oprite complet și îndepărtați setul de acumulatori înainte de a inspecta, curăța sau repara aparatul. • Lucrările de service și întreținere pentru acest aparat necesită îngrijiri și cunoștințe speciale și pot fi efectuate numai de personal de specialitate calificat corespunzător. Duceți aparatul la un centru de service autorizat pentru întreținere.

• Asigurați-vă că aparatul în afilă în stare sigură de funcționare, verificând la intervale regulate dacă boțurile, piulițele și șuruburile sunt bine strânse. • Înainte de a îndepărta blocajul, opriti motorul, scoateți setul de acumulatori și asigurați-vă că toate componentele mobile sunt oprite complet.

**⚠️ PRECAUȚIE** • Utilizați numai piese de schimb, accesorii și ajutoare aprobate de producător. Piesele de schimb originale, accesoriile originale și ajutoarele originale asigură funcționarea în siguranță și fără avarii a aparatului.

**ATENȚIE** • Curățați produsul cu o lavetă moale și uscată după fiecare utilizare.

**Indicație** • Efectuați numai reglaje și reparațiile descrise în aceste instrucțiuni de utilizare. Contactați serviciul autorizat pentru clienți pentru reparații suplimentare. • Dispuneți înlocuirea etichetelor autocolante deteriorate sau ilizibile într-un centru de service autorizat.

## Riscuri reziduale

### ⚠️ AVERTIZARE

- Chiar dacă aparatul este utilizat în conformitate cu cele specificate, există anumite riscuri reziduale. Urmatoarele pericole apar în urma utilizării aparatului:
- Vibrațiile pot cauza accidentări. Pentru fiecare tip de lucrare, utilizați unealta potrivită, mânerul prevăzute și setați cea mai mică viteză necesară pentru a finaliza activitatea.
- Zgomotul poate cauza deteriorări ale auzului. Purtați protecție auditivă și limitați expunerea.
- Leziuni cauzate de obiecte proiectate care pot ieși din tubul de suflare din cauza presiunii aerului, dacă punga de colectare nu este bine fixată sau este deteriorată.
- Purtați întotdeauna ochelari de protecție.

## Diminuarea riscurilor

### ⚠️ PRECAUȚIE

- Din cauza vibrațiilor, utilizarea aparatului pe o perioadă îndelungată poate duce la deteriorarea circulației sanguine în zona mâinilor. Nu se poate stabili o dura-

tă de utilizare general valabilă, deoarece aceasta este influențată de mai mulți factori:

- Predispoziția fiecărei persoane la o circulație sanguină deficitară (degete de multe ori reci, furnicături la nivelul degetelor)
- Temperatură ambientă scăzută. Pentru a vă proteja mâinile purtați mănuși călduroase.
- Prinderea bine a aparatului obstrucționează circulația sanguină.
- Operarea în mod continuu este mai dăunătoare decât operarea cu pauze.

La utilizarea în mod regulat, pe termen lung a aparatului și la reparația simptomelor, ca de ex. furnicături la nivelul degetelor, degete reci, trebuie să consultați un medic.

## Utilizarea conform destinației

### ⚠️ AVERTIZARE

Aparatul nu este destinat pentru utilizarea de către copii sau persoane cu abilități fizice, senzoriale ori mentale reduse, sau persoane care nu cunosc aceste instrucțiuni.

- Aparatul este prevăzut doar pentru utilizarea în aer liber.
- Aparatul poate fi utilizat doar într-un mediu uscat, bine luminat.
- Aparatul este proiectat pentru suflarea și aspirarea resturilor ușoare, precum frunzele, iarba și alte deșeuri de grădină.
- Aparatul este utilizat pentru a aspira, toca și depozita murdăria și frunzele în punga de colectare.

Orice altă utilizare, de ex. aspirarea apei sau a altor lichide, este interzisă.

## Protecția mediului



Materialele de ambalare sunt reciclabile. Vă rugăm să eliminați ambalajele în mod ecologic.



Aparatele electrice și electronice conțin materiale reciclabile prețioase și, uneori, componente precum baterii, acumulatori sau uleiuri, care, în cazul utilizării incorecte sau al eliminării

necorespunzătoare, pot reprezenta un potențial pericol pentru sănătatea oamenilor și pentru mediul înconjurător. Pentru funcționarea corectă a aparatului, aceste componente sunt necesare. Aparatele marcate cu acest simbol nu trebuie aruncate la gunoier menajer.

**Observații referitoare la materialele conținute (REACH)**

Informații actuale referitoare la materialele conținute puteți găsi la adresa: [www.kaercher.com/REACH](http://www.kaercher.com/REACH)

## Accesorii și piese de schimb

Utilizați numai accesorii originale și piese de schimb originale; ele asigură funcționarea în siguranță și fără avarii a aparatului.

Informații despre accesorii și piesele de schimb se găsesc la adresa [www.kaercher.com](http://www.kaercher.com).

## Set de livrare

Setul de livrare a aparatului este ilustrat pe ambalaj. La despachetare, verificați dacă conținutul este complet. Informații imediat distribuitorul dacă lipsesc accesorii sau dacă există deteriorări provocate în timpul transportului.



## Dispozitive de siguranță

### ⚠ **PRECAUȚIE**

**Dispozitive de siguranță care lipsesc sau care au fost modificate**

Dispozitivele de siguranță au drept scop protecția dvs. Nu modificați și nu ignorați niciodată dispozitivele de siguranță.

### Comutator de siguranță

Comutatorul de siguranță este declanșat de șurubul de fixare al grilei de protecție. Acest lucru împiedică utilizatorul să se rănească de roțile ventilatorului și cuțitele de mulcire la îndepărtarea tubului de aspirare.

### Simboluri pe aparat

	Înainte de punerea în funcțiune, citiți instrucțiunile de utilizare și toate indicațiile de siguranță.
	În timpul lucrului cu aparatul, purtați ochelari de protecție și protecție auditivă adecvată.
	Nu utilizați aparatul pe ploaie sau în condiții de umezeală.
	Pericol cauzat de obiecte aruncate. Țineți spectatorii departe de zona de lucru.
	Roți ventilator rotative. Țineți mâinile și picioarele departe de deschideri în timp ce aparatul este în funcțiune.
	Nivelul de presiune sonoră garantat menționat pe etichetă este 104 dB.
	Setarea dispozitivului de reglare a turației.
	Controler tub de aspirare. Blocare deschisă = tubul de aspirare este deblocat, blocare închisă = tubul de aspirare este blocat.
	Purtați: Închidere rapidă
	Regim de aspirare



Regim de suflare

## Descrierea aparatului

În aceste instrucțiuni de utilizare se prezintă echiparea maximă. În funcție de model, există diferențe în pachetul de livrare (consultați ambalajul).

**Figura, consultați paginile grafice  
Figura A**

- ① Role de ghidare
- ② Duză tub de suflare
- ③ Țeavă de aspirare inferioară
- ④ Țeavă de aspirare superioară
- ⑤ Buton de deblocare a setului de acumulatori
- ⑥ Plăcuță cu caracteristici
- ⑦ Carcasă motor
- ⑧ Știft de blocare carcasă motor
- ⑨ Buton de deblocare tub de suflare
- ⑩ Glisor țeavă de aspirare
- ⑪ Ochet pentru curea de tras
- ⑫ Prindere de siguranță grilă de protecție
- ⑬ Șurub de fixare grilă de protecție
- ⑭ Grilă de protecție
- ⑮ Mâner frontal
- ⑯ Reglare turație
- ⑰ Mâner posterior
- ⑱ Comutator aparat
- ⑲ Selector mod de suflare/aspirare
- ⑳ Ștuț
- ㉑ Tub de suflare superior
- ㉒ Tub de suflare inferior
- ㉓ Adaptor sac de colectare
- ㉔ Sac de colectare
- ㉕ \*Set de acumulatori, putere baterie 36V
- ㉖ Încărcător pentru încărcare rapidă Battery Power 36V
- ㉗ Curea de tras

\* opțional

### Set de acumulatori

Aparatul poate fi utilizat cu un set de acumulatori Putere baterie Kärcher 36 V.

## Montare

### Montaj suflantă/aspirator

În continuare se descrie montarea completă a suflantei și aspiratorului. Dacă aparatul trebuie să funcționeze numai ca suflantă sau aspirator, etapele corespunzătoare sunt omise în timpul montării.

1. Prindeți duza tubului de suflare în tubul de suflare inferior.  
**Figura B**
2. Împingeți maneta în jos și fixați tubul de suflare în adaptorul rolor de ghidare în poziția dorită.  
**Figura C**
3. Prindeți tubul de suflare inferior în tubul de suflare superior.  
**Figura D**
4. Introduceți tubul de suflare în carcasa motorului. Butonului de deblocare al tubului de suflare trebuie să producă un zgomot de clic.  
**Figura E**

### ⚠️ **AVERTIZARE**

**Mișcarea roților de ventilator și a cuțitului de mulcire**

*Leziuni produse prin tăiere*

*Purtați mănuși de protecție.*

*Țineți degetele la distanță de ventilator și de cuțitele de mulcire.*

5. Dacă nu este necesară montarea tubului de aspirare, trebuie instalată grila de protecție. Dacă este necesar, montați grila de protecție.

#### **Figura F**

- a Așezați grila de protecție pe deschiderea carcasei motorului.
  - b Înșurubați șurubul de fixare al grilei de protecție până când se produce un sunet de clic. Comutatorul de siguranță s-a declanșat.
6. Fixați tubul de aspirare inferior în tubul de aspirare superior.

#### **Indicație**

*Tubul de aspirare superior nu mai poate fi detașat de tubul de aspirare inferior.*

#### **Figura G**

7. Deschideți grila de protecție.  
**Figura H**
  - a Înșurubați șurubul de fixare al grilei de protecție.
  - b Deschideți grila de protecție.
8. Introduceți tubul de aspirare în carcasa motorului.  
**Figura I**
  - a Trageți cât mai mult posibil știftul de siguranță al carcasei motorului.
  - b Introduceți tubul de aspirare în carcasa motorului.
  - c Introduceți știftul de blocare al carcasei motorului și verificați dacă acesta este așezat corect în ștemul de prindere.
9. Blocați tubul de aspirare cu controlerul.

#### **Figura J**

10. Fixați grila de protecție pe tubul de aspirare.

#### **Figura K**

- a Plițați grila de protecție pe tubul de aspirare.
  - b Introduceți clema prinderii de siguranță în adaptorul grilei de protecție.
  - c Apăsăți prinderea de siguranță în jos.
11. Montarea sacului de colectare, vezi capitolul *Montarea sacului de colectare*.

### **Montarea sacului de colectare**

În funcție de regimul de utilizare dorit, sacul de colectare poate fi fie agățat în ochiul de pe tubul de aspirare sau în ochiul de pe tubul de suflare.

1. Montați sacul de colectare.

#### **Figura L**

- a Trageți sacul de colectare pe adaptor peste ștuț.
- b Fixați adaptorul în loc.

- c Agățați clema sacului de colectare în ochiul de pe tubul de aspirare sau, în cazul funcționării fără tub de aspirare, în ochiul de pe tubul de suflare.

### **Suspendarea curelei de transport**

1. Agățați cureaua de transport în urechea de pe mâner, asigurându-vă că închiderea rapidă este accesibilă în orice moment.

#### **Figura M**

## **Operarea**

### ⚠️ **AVERTIZARE**

**Pericol de rănire din cauza aparatului montat incomplet**

*Deserviți aparatul doar atunci când este complet montat și funcțional.*

### ⚠️ **PRECAUȚIE**

**Pericol de accidentare din cauza obiectelor proiectate**

*În timpul tuturor lucrărilor la aparat, purtați ochelari de protecție și mănuși de protecție corespunzătoare.*

### **Elemente de operare**

Sufianta cu acumulator are următoarele elemente de operare:

- O manetă pentru reglarea turației, pentru reglarea continuă a vitezei fluxului de aer.
- O manetă selector pentru a comuta între modulele de suflare și aspirare.
- Un controler pentru blocarea/deblocarea tubului de aspirare, pentru a conecta tubul de aspirare la carcasa motorului sau pentru a îl separa de carcasa motorului.
- Un buton de deblocare a tubului de suflare pentru a separa tubul de suflare de carcasa motorului.

### **Montarea acumulatorului**

### **ATENȚIE**

**Contacte murdare**

*Deteriorări ale aparatului și acumulatorului*

*Înainte de montare, verificați suportul acumulatorului și contactele cu privire la murdărie și, dacă este cazul, curățați-le.*

#### **Figura N**

1. Împingeți acumulatorul în suport, până când se înclichetează cu un sunet.

### **Pornirea aparatului (mod de aspirare)**

### ⚠️ **PRECAUȚIE**

**Pericol de rănire din partea componentelor proiectate și leziuni ale auzului din cauza zgomotului**

*Purtați atât ochelari de protecție, cât și protecție auditivă.*

### ⚠️ **AVERTIZARE**

**Pericol de rănire din cauza pierderii controlului**

*Țineți întotdeauna aparatul cu ambele mâini, de mânerele prevăzute.*

1. Montarea setului de acumulatori, vezi capitolul *Montarea acumulatorului*.
2. Puneți în funcțiune aparatul.

#### **Figura O**

- a Setați maneta selector la modul de aspirare.
- b Apăsăți comutatorul aparatului. Aparatul pornește.
- c Utilizați reglarea turației pentru a regla intensitatea fluxului de aer.

## Pornirea aparatului (mod suflantă)

### ⚠ **PRECAUȚIE**

**Pericol de rănire din partea componentelor proiectate și leziuni ale auzului din cauza zgomotului**  
*Purtați atât ochelari de protecție, cât și protecție auditivă.*

### ⚠ **AVERTIZARE**

**Pericol de rănire din cauza pierderii controlului**  
*Țineți întotdeauna aparatul cu ambele mâini, de mânerle prevăzute.*

1. Montarea setului de acumulatori, vezi capitolul *Montarea acumulatorului*.
2. Puneți în funcțiune aparatul.

#### **Figura P**

- a Setați maneta selector la modul suflantă.
- b Apăsați comutatorul aparatului.  
Aparatul pornește.
- c Utilizați reglarea turajiei pentru a regla intensitatea fluxului de aer.

## Scoaterea sacului de colectare

### ⚠ **AVERTIZARE**

**Mișcarea roților de ventilator și a cuțitului de mulcire**

*Leziuni produse prin tăiere*

*Purtați mănuși de protecție.*

*Ține-ți degetele la distanță de ventilator și de cuțitele de mulcire.*

1. Opriți aparatul.
2. Scoaterea setului de acumulatori, vezi capitolul *Îndepărtarea setului de acumulatori*.
3. Scoateți sacul de colectare.

#### **Figura Q**

- a Scoateți clema sacului de colectare din ochi.
- b Apăsați adaptorul în jos.
- c Trageți sacul de colectare de pe ștuț.

## Golirea sacului de colectare

### ⚠ **AVERTIZARE**

**Mișcarea roților de ventilator și a cuțitului de mulcire**

*Leziuni produse prin tăiere*

*Purtați mănuși de protecție.*

*Ține-ți degetele la distanță de ventilator și de cuțitele de mulcire.*

1. Opriți aparatul.
2. Scoaterea setului de acumulatori, vezi capitolul *Îndepărtarea setului de acumulatori*.
3. Scoaterea sacului de colectare, vezi capitolul *Scoaterea sacului de colectare*.
4. Deschideți fermoarul de la sacul de colectare și goliiți conținutul.

#### **Figura R**

## Îndepărtarea setului de acumulatori

#### **Indicație**

*În cazul perioadelor mai lungi de întrerupere a lucrului, îndepărtați setul de acumulatori din aparat și asigurați-l împotriva utilizării neautorizate.*

1. Trageți butonul de deblocare a setului de acumulatori în direcția setului de acumulatori.

#### **Figura S**

2. Apăsați butonul de deblocare a setului de acumulatori, pentru a debloca setul de acumulatori.
3. Scoateți setul de acumulatori din aparat.

## Finalizarea funcționării

1. Îndepărtați setul de acumulatori din aparat (vezi capitolul *Îndepărtarea setului de acumulatori*).
2. Curățați aparatul (vezi capitolul *Curățarea aparatului*).

## Transport și depozitare

1. Opriți aparatul.
2. Îndepărtarea setului de acumulatori, vezi capitolul *Îndepărtarea setului de acumulatori*.
3. Scoaterea sacului de colectare, vezi capitolul *Scoaterea sacului de colectare*.
4. Demontați tubul de aspirare.

#### **Figura T**

- a Deschideți prinderea de siguranță a grilei de protecție.
- b Deblocați tubul de aspirare cu controlerul.
- c Trageți cât mai mult posibil știftul de siguranță al carcasei motorului.

### ⚠ **AVERTIZARE**

**Mișcarea roților de ventilator și a cuțitului de mulcire**

*Leziuni produse prin tăiere*

*Purtați mănuși de protecție.*

*Ține-ți degetele la distanță de ventilator și de cuțitele de mulcire.*

- d Scoateți tubul de aspirare din carcasa motorului.
5. Demontați tubul de suflare.

#### **Figura U**

- a Apăsați butonul de deblocare al tubului de suflare.
- b Scoateți tubul de suflare din carcasa motorului.

## Îngrijirea și întreținerea

### Curățarea aparatului

### ⚠ **AVERTIZARE**

**Pornire necontrolată**

*Pericol de rănire*

*Scoateți acumulatorul din aparat, în pauzele de lucru și înainte de lucrările de întreținere și de îngrijire.*

### **ATENȚIE**

**Curățare incorectă**

*Defecțiuni ale aparatului*

*Curățați aparatul cu o lavetă umedă.*

*Nu folosiți agenți de curățare pe bază de solvenți.*

*Nu scufundați aparatul în apă.*

*Nu curățați aparatul cu jet de apă prin furtun sau jet de apă de înaltă presiune.*

1. Opriți aparatul.
2. Îndepărtați setul de acumulatori (vezi capitolul *Îndepărtarea setului de acumulatori*).
3. Curățați suprafața aparatului cu o lavetă moale, uscată sau cu o perie.

#### **Figura V**

### Eliminare blocajului

#### **Indicație**

*Nu încercați să îndepărtați ventilatorul sau cuțitul de mulcire. Dacă este necesară îndepărtarea cuțitului de mulcire sau a ventilatorului, contactați un centru de servicii autorizat.*

### ⚠ **AVERTIZARE**

**Mișcarea roților de ventilator și a cuțitului de mulcire**

*Leziuni produse prin tăiere*

*Purtați mănuși de protecție.*

Ține-ți degetele la distanță de ventilator și de cuțitele de mulcire.

1. Opreți aparatul.
2. Îndepărtarea setului de acumulatori, vezi capitolul *Îndepărtarea setului de acumulatori*.
3. Scoaterea sacului de colectare, vezi capitolul *Scoaterea sacului de colectare*.
4. Demontați tubul de aspirare.

#### Figura T

- a Deschideți prinderea de siguranță a grilei de protecție.
- b Deblocați tubul de aspirare cu controlerul.
- c Trageți cât mai mult posibil știftul de siguranță al carcasei motorului.

### ⚠ AVERTIZARE

**Mișcarea roților de ventilator și a cuțitului de mulcire**

Leziuni produse prin tăiere

Portați mănuși de protecție.

Ține-ți degetele la distanță de ventilator și de cuțitele de mulcire.

- d Scoateți tubul de aspirare din carcasa motorului.
5. Demontați tubul de suflare.

#### Figura U

- a Apăsăți butonul de deblocare al tubului de suflare.
  - b Scoateți tubul de suflare din carcasa motorului.
6. Dacă este necesar, îndepărtați un blocaj al tuburilor.
  7. Dacă este necesar, îndepărtați un blocaj al adaptorului.
  8. Dacă este necesar, îndepărtați un blocaj al ștuțului.
  9. Curățați deschiderile carcasei motorului.

## Remediarea defecțiunilor

De cele mai multe ori, defecțiunile au cauze simple, pe care le puteți remedia cu ajutorul următoarei liste de ansamblu. În caz de dubii sau de defecțiuni nemenționate, vă rugăm să vă adresați centrului de service autorizat.

Odată cu timpul, capacitatea setului de acumulatori va scădea în ciuda îngrijirii adecvate, astfel încât nu va mai putea fi atinsă o durată de funcționare completă la starea de încărcare completă. Acest lucru nu reprezintă o defecțiune.

Eroare	Cauză	Remediere
Aparatul nu pornește	Setul de acumulatori nu este introdus corect.	● Împingeți setul de acumulatori în suport până când se înclichetează.
	Setul de acumulatori este gol.	● Încărcați setul de acumulatori.
	Setul de acumulatori este defect.	● Înlocuiți setul de acumulatori.
Aparatul se oprește în timpul funcționării	Comutatorul de siguranță nu a declanșat în timpul asamblării.	1. Înșurubați încă o dată șurubul de fixare pe grila de protecție. 2. Strângeți șurubul de fixare al grilei de protecție când se aude un sunet de clic. Comutatorul de siguranță a declanșat.
	Acumulatorul este supraîncălzit	● Opreți lucrul și așteptați până când temperatura acumulatorului revine la intervalul normal.
	Motorul este supraîncălzit	● Întrerupeți lucrul și lăsați motorul să se răcească.

## Garanție

În fiecare țară sunt valabile condițiile de garanție publicate de distribuitorul nostru din țara respectivă. Eventuale defecțiuni ale acestui aparat, care survin în perioada de garanție și care sunt rezultatul unor defecte de fabricație sau de material, vor fi remediate gratuit. Pentru a putea beneficia de garanție, prezentați-vă cu chitanța de cumpărare la magazin sau la cea mai apropiată unitate de service autorizată.

(Pentru adresă, consultați pagina din spate)

## Date tehnice

		BLV 36-240
<b>Date privind puterea aparatului</b>		
Tensiune nominală	V	36
Viteză medie aer acumulator suflantă	km/h	225 +/- 10 %
Viteză teoretică maximă aer acumulator suflantă	km/h	275 +/- 10 %
Viteză medie aer acumulator aspirator	km/h	172 +/- 10 %
Viteză teoretică maximă aer acumulator aspirator	km/h	208 +/- 10 %
Raport mulcire		10:1
Volum sac de colectare	l	45
<b>Dimensiuni și greutate</b>		
Greutate (fără set de acumulatori)	kg	4,7

		<b>BLV</b>	
		<b>36-240</b>	
Lungime x Lățime x Înălțime	mm	1290 x 230 x 449	

### Valori calculate conform EN 50636-2-100

Nivel de zgomot $L_{pA}$ Suflantă cu acumulator	dB(A)	88,6
Nivel de zgomot $L_{pA}$ Aspirator cu acumulator	dB(A)	88,9
Incertitudine $K_{pA}$	dB(A)	3
Nivel de putere acustică $L_{WA} + 1n$ certitudine $K_{WA}$	dB(A)	104
Valoarea totală a vibrațiilor suflantei cu acumulator	$m/s^2$	3,2
Valoarea totală a vibrațiilor aspiratorului cu acumulator	$m/s^2$	4,1
Incertitudine K	$m/s^2$	1,5

Sub rezerva modificărilor tehnice.

### Valoarea vibrațiilor

#### ⚠ **AVERTIZARE**

Valoarea specificată a vibrațiilor a fost măsurată utilizând o metodă standard de testare și poate fi utilizată la compararea aparatelor.

Valoarea specificată a vibrațiilor poate fi utilizată la evaluarea preliminară a sarcinii.

În funcție de modul în care este utilizat aparatul, emisia de vibrații în timpul utilizării curente a aparatului poate să difere de valoarea totală specificată.

**Aparate cu valoare a vibrației mână-braț de > 2,5  $m/s^2$  (vezi capitolul Date tehnice din Instrucțiunile de funcționare)**

⚠ **PRECAUȚIE** • Utilizarea continuă a aparatului timp de mai multe ore poate determina senzația de amorteală. • Purtați mănuși călduroase pentru a vă proteja mâinile. • Faceți pauze de la lucru în mod regulat.

### Declarație de conformitate UE

Prin prezenta, declarăm că aparatul indicat mai jos corespunde cerințelor fundamentale privind siguranța și sănătatea prevăzute în directivele UE relevante, prin proiectarea și construcția sa, precum și în versiunea comercializată de noi. În cazul efectuării unei modificări a aparatului care nu a fost convenită cu noi, această declarație își pierde valabilitatea.

Produs: Suflantă cu acumulator

Tip: 1.444-17x.x

#### Directive UE relevante

2006/42/UE (+2009/127/UE)

2014/30/UE

2000/14/CE (+2005/88/CE)

2011/65/UE

#### Norme armonizate aplicate

EN 60335-1:2012+A11:2014+A13:2017

EN 50636-2-100:2014

EN 55014-1: 2017

EN 55014-2: 2015

EN 50581: 2012

#### Procedura aplicată de evaluare a conformității

2000/14/CE și modificat prin 2005/88/CE: Anexa V

### Nivel de putere acustică dB(A)

Măsurat:102,3

Garantat:104

Semnatarii acționează în numele și prin împuternicirea Consiliului director.

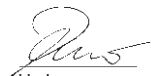

H. Jenner

Chairman of the Board of Management



S. Reiser

Director Regulatory Affairs & Certification

Însărcinat cu elaborarea documentației:

S. Reiser

Alfred Kärcher SE & Co. KG

Alfred-Kärcher-Str. 28 - 40

71364 Winnenden (Germania)

Tel.: +49 7195 14-0

Fax: +49 7195 14-2212

Winnenden, 2018/09/01

### Obsah

Všeobecné upozornenia .....	141
Bezpečnostné pokyny .....	141
Používanie v súlade s účelom .....	143
Ochrana životného prostredia .....	144
Príslušenstvo a náhradné diely .....	144
Rozsah dodávky .....	144
Bezpečnostné zariadenia .....	144
Symboly na prístroji .....	144
Popis prístroja .....	144
Montáž .....	145
Ovládanie .....	145
Preprava a skladovanie .....	146
Ošetrovanie a údržba .....	146
Pomoc pri poruchách .....	147
Záruka .....	147
Technické údaje .....	147
Vyhlasenie o zhode EÚ .....	148

### Všeobecné upozornenia



Pred prvým použitím prístroja si prečítajte tieto bezpečnostné pokyny, tento pôvodný návod na použitie, bezpečnostné pokyny priložené k súprave akumulátorov a pôvodný návod na použitie priložený k súprave akumulátorov/štandardnej nabíjačke. Riadte sa informáciami a pokynmi, ktoré sú v nich uvedené. Tieto dokumenty si uschovajte pre neskoršie použitie alebo pre nasledujúceho majiteľa.

Okrem pokynov uvedených v návode na prevádzku je nutné zohľadňovať aj príslušne platné všeobecné bezpečnostné predpisy a predpisy týkajúce sa prevencie vzniku nehôd.

### Bezpečnostné pokyny

#### Stupne nebezpečenstva

#### ⚠ **NEBEZPEČENSTVO**

- Upozornenie na bezprostredne hroziace nebezpečenstvo, ktoré vedie k ťažkým fyzickým poraneniam alebo k smrti.

#### ⚠ **VÝSTRAHA**

- Upozornenie na možnú nebezpečnú situáciu, ktorá môže viesť k ťažkým fyzickým poraneniam alebo k smrti.

## △ UPOZORNENIE

- Upozornenie na možnú nebezpečnú situáciu, ktorá môže viesť k ľahkým fyzickým poraneniam.

## POZOR

- Upozornenie na možnú nebezpečnú situáciu, ktorá môže viesť k veľkým škodám.

### Všeobecné bezpečnostné pokyny

**△ NEBEZPEČENSTVO** • Ťažké zranenia následkom nekoncentrovanej práce. Nepoužívajte prístroj, keď ste pod vplyvom drog, alkoholu alebo liekov, prípadne vtedy, keď ste veľmi unavení.

**△ VÝSTRAHA** • **Prečítajte si všetky bezpečnostné pokyny a inštrukcie.** Nedodržovanie bezpečnostných pokynov a príkazov môže spôsobiť zásah elektrickým prúdom a/alebo ťažké zranenia. **Všetky bezpečnostné pokyny a príkazy si uchovajte pre použitie v budúcnosti.** • Tento prístroj nesmú používať deti a osoby s obmedzenými telesnými, zmyslovými alebo duševnými schopnosťami alebo osoby, ktoré nie sú oboznámené s týmito pokynmi. Lokálne predpisy môžu určovať vek osôb, ktoré môžu vykonávať obsluhu prístroja. • Uistite sa, že všetky ochranné zariadenia a rukoväte sú správne a bezpečne upevnené a sú v dobrom stave. • Pred uvedením do prevádzky sa uistite, že prístroj, všetky ovládacie prvky a bezpečnostné zariadenia správne fungujú. • Prístroj nikdy nepoužívajte, ak zapínač/vypínač na rukoväti poriadne nezapína alebo nevypína prístroj. • Pred každým použitím skontrolujte, či nie je prístroj poškodený. • Pre zachovanie rovnováhy opotrebované alebo poškodené diely vymieňajte po celých súpravách. • Deti alebo ďalšie osoby sa nesmú zdržovať v pracovnej oblasti, keď používate prístroj. • Ubezpečte sa, že na vetracích otvoroch nie sú usadeniny. • Prúdom vzduchu sa dajú odfukovať predmety na veľkej vzdialenosti. Pred použitím prístroja dôkladne skontrolujte pracovnú oblasť na predmety ako kamene, rozbité sklo, klince, drôt alebo vlákna, a odstráňte tieto predmety. • Riziko zranenia spôsobené vyhodnoteným materiálom. Nepoužívajte prístroj na dláždených plochách alebo štrku. • Prevádzkujte prístroj iba na pevnom, rovnom podklade a v odporúčanej polohe.

**△ UPOZORNENIE** • Oboznámte sa s ovládacími prvkami a správnym používaním prístroja. • Pri používaní prístroja noste kompletnú ochranu sluchu. Prístroj je mimoriadne hlučný a môže spôsobiť trvalé poškodenie sluchu, ak nebudete prísne dodržiavať pokyny týkajúce sa expozície, zníženia hluku a ochrany sluchu. • Pri používaní prístroja noste kompletnú ochranu zraku. Výrobca nevyhnutne odporúča nosiť masku na celú tvár alebo úplne uzavretú ochrannú okuliare. Bežné alebo sľečné neposkytujú ochranu pred vyhodnenými predmetmi. • Riziko zranenia v prípade, ak budete nasaty voľný odev, vlasy alebo šperky vstupným vzduchovým otvorom prístroja. Dlhé vlasy si musíte zopnúť do chvosta nad úrovňou ramien. • Počas prác s prístrojom noste dlhé, hrubé nohavice, odev s dlhými rukávami, pevnú obuv a priliehavé rukavice. Nepracujte naboso. Nenoste šperky, sandále alebo krátke nohavice.

**POZOR** • Osoba obsluhujúca prístroj je zodpovedná za nehody s inými osobami alebo ich vlastníctvom.

**Upozornenie** • V niektorých regiónoch môžu predpisy obmedzovať použitie tohto prístroja. Nechajte si poradiť miestnymi úradmi. • Zabezpečte výmenu po-

škodených alebo nečitateľných výstražných štítkov na prístroji autorizovaným zákazníckym servisom. • Pred použitím akumulátorového vysávača odstráňte nečistoty pomocou hrabli a metly.

### Bezpečná prevádzka

**△ NEBEZPEČENSTVO** • Prevádzka v oblastiach ohrozených explóziou je zakázaná.

**△ VÝSTRAHA** • Dodržiavajte minimálnu vzdialenosť 15 m od ľudí alebo zvierat. Prístroj zastavte, keď niekto vstúpi do tejto oblasti. • Udržujte tvár a telo v dostatočnej vzdialenosti od prírodného otvoru. • Pred spustením prístroja sa musíte ubezpečiť, že je prírodná komora prázdna. • Nedávajte ruky alebo iné časti tela do prírodnej telory, šachty na vyhadzovanie odpadu alebo do blízkosti iných pohyblivých dielov. • Prístroj nepoužívajte pri hrozbe úderu bleskom. • Na to, aby ste mohli rozpoznáť možné nebezpečenstvá, potrebujete mať voľný výhľad na pracovnú oblasť. Prístroj používajte iba pri dobrom osvetlení. • Počas práce s prístrojom nebežte. Nechodte dozadu. Zabráňte abnormálnemu držaniu tela, zabezpečte pevný, bezpečný postoj a stále udržiavajte rovnováhu. • Prístroj nikdy nepoužívajte s poškodenými ochrannými zariadeniami alebo bez bezpečnostných zariadení, ako je napr. namontovaný zberač odpadu. • Okamžite zastavte prístroj a skontrolujte, či nie je poškodená, prípadne identifikujte príčinu vibrácií, ak prístroj spadol, došlo k nárazu do prístroja alebo nadmerne vibruje. Nechajte opraviť škody autorizovaným zákazníckym servisom alebo vymeňte prístroj. • V prípade nehody alebo prevádzkovej poruchy vypnite prístroj a vyberte súpravu akumulátorov. Prístroj sa nesmie opäť uviesť do prevádzky skôr, než ho skontroluje autorizovaný zákaznícky servis. • Riziko zranenia na rotujúcich dieloch. Vypnite motor, odoberte súpravu akumulátorov a uistite sa, že všetky pohyblivé časti sú úplne zastavené:

- Skôr, než necháte prístroj bez dozoru.
- Skôr, než odstránite zablokovanie alebo začnete čistiť trubicu.
- Skôr, než skontrolujete prístroj po zásahu cudzím predmetom.
- Pred kontrolou, čistením prístroja alebo vykonávaním činností na prístroji.

**△ UPOZORNENIE** • Prevádzka podobných nástrojov v okolí zvyšuje riziko poškodenia sluchu a pravdepodobnosť, že nezaregistrujete možné riziká, napr. osoby vstupujúce do vašej pracovnej oblasti. • Nevykonávajte na prístroji žiadne zmeny a používajte iba príslušenstvo a náhradné diely odporúčané výrobcom.

**Upozornenie** • Používajte prístroj len v primeranom časovom rozsahu. Dodržiavajte pritom tiež miestne predpisy a nariadenia. Ak pracujete skoro ráno alebo neskoro večer, môžete tým rušiť iné osoby.

### Bezpečná prevádzka akumulátorového fúkača

**△ UPOZORNENIE** • Riziko poškodenia zdravia spôsobené vdychovaním prachu. Pri vykonávaní činností s prístrojom noste ochrannú dýchaciu masku. • Zaprášené povrchy musíte navlhčiť, aby ste znížili zaťaženie prachom. • Neprevádzkujte prístroj v blízkosti otvoreného okna. • Nikdy nesmerujte hubicu dýchadla na osoby alebo zvieratá.

**POZOR** • Poškodenie prístroja, ak sa nasáva odpad do vstupného vzduchového otvoru. Neumiestňujte dú-

chadlo na odpad alebo do jeho bezprostrednej blízkosti.

- Do trubice dúchadla nikdy nekladajte predmety.

**Upozornenie** • Používajte nadstavec dýzy tak, aby prúdenie vzduchu bolo blízko pri zemi a mohlo efektívne pracovať.

#### Bezpečná prevádzka akumulátorového vysávača

**⚠ VÝSTRAHA** • Riziko zranenia, ak sa používa akumulátorový vysávač v sacom režime iba s hornou sacou trubicou. Pred prvým použitím musíte vzájomne spojiť hornú a dolnú saciu trubicu. • Nebezpečenstvo zranenia spôsobené lietajúcim odpadom. Nikdy nepoužívajte akumulátorový vysávač bez namontovaného zberného vaku. Pred začiatkom prevádzky sa uistite, že je zberný vak v dobrom stave a úplne zatvorený. • Nebezpečenstvo vzniku zranení a poškodení prístroja. Nevysávajte prístrojom ostré alebo väčšie predmety, ako sú napr. črepy, kamene, fľaše, plechovky alebo kusy kovu. • Oheň v zbernom vaku. Nevysávajte horiace alebo žeravé predmety, ako sú napr. cigarety, popol z krbu alebo grilu. • Ťažké zranenia spôsobené rotujúcimi lopatkami ventilátora. Udržiavajte časti tela v dostatočnej vzdialenosti od rotujúcich dielov. Vypnite motor a počkajte, kým sa prestanú pohybovať vnútornými časťami, montážou / výmenou trubic alebo otvorením, prípadne odstránením zberného vaku otáčať čepele lopatiek ventilátora. • Vypnite motor, odstráňte súpravu akumulátorov a uistite sa pred odstránením zablokovania, že všetky pohyblivé časti sú úplne zastavené ešte predtým, než odstránite zablokovanie.

**POZOR** • Zablokovanie sacej trubice. Nedržte saciu trubicu priamo v kope odpadu. Pohybujte prístrojom z vonkajšej strany vysávaného odpadu do strany na stranu. • Udržiavajte motor vyššie ako vstupný koniec sacej trubice. • Hromadenie materiálu spôsobené opätovným únikom materiálu do sacieho otvoru. Uistite sa, že v oblasti prúdenia nehromadí žiadny materiál.

#### Bezpečná preprava a skladovanie

**⚠ VÝSTRAHA** • Prístroj pred jeho uskladnením alebo prepravou vypnite, nechajte ho vychladnúť a vyberte z neho súpravu akumulátorov.

**⚠ UPOZORNENIE** • Nebezpečenstvo vzniku zranení a poškodení prístroja. Pri preprave zaistite prístroj proti pohybu alebo pádu.

**POZOR** • Pred prepravou alebo uskladnením prístroja z neho odstráňte všetky cudzie telesá. • Prístroj uskladnite na suchom a dobre vetranom mieste, ktoré nie je prístupné deťom. Prístroj uchovávajte mimo korozívnych látok, akými sú napríklad záhradné chemikálie. • Prístroj neskladujte v exteriéri.

#### Bezpečná údržba a staroslivosť

**⚠ VÝSTRAHA** • Pred kontrolou, čistením alebo údržbou prístroja vypnite motor, ubezpečte sa, že sú všetky pohyblivé časti úplne zastavené, a vyberte súpravu akumulátorov. • Servisné a údržbárske práce na tomto prístroji si vyžadujú mimoriadnu staroslivosť a znalosti a môže ich vykonávať iba príslušne kvalifikovaný personál. Odnesite prístroj do autorizovaného zákazníckeho servisu údržbu. • Ubezpečte sa o bezpečnom stave prístroja, v pravidelných intervaloch skontrolujte, či sú pevne utiahnuté čapy, matice a skrutky. • Vypnite motor, odstráňte súpravu akumulátorov a uistite sa pred odstránením zablokovania, že všetky pohyblivé časti sú

úplne zastavené ešte predtým, než odstránite zablokovanie.

**⚠ UPOZORNENIE** • Používajte iba príslušenstvo a náhradné diely schválené výrobcom. Originálne príslušenstvo a originálne náhradné diely zaručujú bezpečnú a bezporuchovú prevádzku prístroja.

**POZOR** • Produkt po každom použití očistite pomocou mäkkej a suchej utierky.

**Upozornenie** • Smeiete vykonávať len nastavenia a opravy, ktoré sú popísané v tomto návode na prevádzku. V prípade opráv presahujúcich tento rámec sa obráťte na váš autorizovaný zákaznícky servis.

- Poškodené alebo nečitateľné nálepky nechajte vymeniť v autorizovanom zákazníckom servise.

#### Zvyškové riziká

##### ⚠ VÝSTRAHA

- Aj pri používaní prístroja predpísaným spôsobom sú prítomné určité zvyškové riziká. Pri používaní prístroja sa môžu vyskytnúť nasledujúce nebezpečenstvá:
- Vibrácie môžu spôsobiť zranenia. Používajte na každú činnosť správne náradie, naplánované rukoväte a používajte najnižšiu potrebnú rýchlosť, aby ste vykonali prácu.
- Hluk môže spôsobiť poškodenie sluchu. Používajte ochranu sluchu a obmedzte zaťaženie hlukom.
- Ak nie je zberný riadne zaistený alebo je poškodený, môže dôjsť k zraneniam spôsobeným vyhodnotenými predmetmi, ktoré môžu unikať z fúkacej trubice prostredníctvom tlaku vzduchu.
- Vždy noste ochranu zraku.

#### Zníženie rizika

##### ⚠ UPOZORNENIE

- Pri dlhšej dobe používania prístroja môže dôjsť k poruchám prekrvenia rúk spôsobených vibráciami. Všeobecne platnú dobu používania nie je možné stanoviť, nakoľko ju ovplyvňujú viaceré faktory:
- Osobné dispozície k zlému prekrveniu (často studené prsty, trpnutie v prstoch)
- Nízka teplota prostredia. Na ochranu rúk vždy používajte teplé rukavice.
- Obmedzenie prekrvenia spôsobené silným uchopením.
- Neprerušená prevádzka je škodlivejšia ako prevádzka prerušená prestávkami. Pri pravidelnom, dlho trvajúcom používaní prístroja a pri opakovanom výskytých symptómov, ako napr. mrazenie prstov, studené prsty, by ste mali vyhľadať lekársku pomoc.

#### Používanie v súlade s účelom

##### ⚠ VÝSTRAHA

Tento prístroj nesmú používať deti a osoby s obmedzenými telesnými, zmyslovými alebo duševnými schopnosťami alebo osoby, ktoré nie sú oboznámené s týmito pokynmi.

- Prístroj je určený len na použitie v exteriéri.
- Prístroj sa môže používať iba v suchom, dobre osvetlenom prostredí.
- Prístroj je určený na fúkanie a vysávanie ľahkého odpadu, ako je listie, tráva a iný záhradný odpad.
- Prístroj sa používa na nasávanie nečistoty a listia, drevniny a ukladanie do zberného vaku.

Akékoľvek iné používanie, akým je napríklad nasávanie vody alebo iných kvapalín, je neprípustné.

## Ochrana životného prostredia



Obalové materiály sú recyklovateľné. Obaly zlikvidujte ekologickým spôsobom.



Elektrické a elektronické zariadenia obsahujú cenné recyklovateľné materiály a často aj komponenty ako napr. batérie, akumulátory alebo olej, ktoré pri nesprávnej manipulácii alebo likvidácii môžu predstavovať potenciálne nebezpečenstvo pre ľudské zdravie a životné prostredie. Tieto komponenty sú však pre správnu prevádzku zariadenia nevyhnutné. Zariadenia označené týmto symbolom nesmú byť likvidované spolu s domovým odpadom.

### Informácie o obsiahnutých látkach (REACH)

Aktuálne informácie o obsiahnutých látkach sú uvedené na internetovej stránke: [www.kaercher.com/REACH](http://www.kaercher.com/REACH)

## Príslušenstvo a náhradné diely

Používajte len originálne príslušenstvo a originálne náhradné diely, pretože takéto komponenty zaručujú bezpečnú a bezporuchovú prevádzku zariadenia.

Informácie o príslušenstve a náhradných dieloch sa nachádzajú na stránke [www.kaercher.com](http://www.kaercher.com).

## Rozsah dodávky

Rozsah dodávky zariadenia je znázornený na obale. Pri rozbaľovaní skontrolujte, či je obsah kompletný. V prípade chýbajúceho príslušenstva alebo pri výskyte poškodení spôsobených prepravou informujte Vášho predajcu.

## Bezpečnostné zariadenia

### ⚠ UPOZORNENIE

**Chýbajúce alebo zmenené bezpečnostné zariadenia**

Bezpečnostné zariadenia slúžia na vašu ochranu.

Nikdy nemeňte ani neobchádzajte bezpečnostné zariadenia.

### Bezpečnostný spínač

Bezpečnostný spínač sa aktivuje upevňovacou skrutkou na ochrannej mriežke. Zabráni sa tomu, aby sa používateľ pri demontáži sacej trubice zranil na kolesách ventilátora a mulčovacích nožoch.

## Symbole na prístroji

	Pred uvedením do prevádzky si prečítajte návod na prevádzku a všetky bezpečnostné pokyny.
	Pri vykonávaní činností s prístrojom používajte vhodnú ochranu zraku a sluchu.
	Prístroj nevystavujte dažďu ani vlhkému prostrediu.
	Nebezpečenstvo spôsobené vymrštenými predmetmi. Zabezpečte, aby sa v pracovnej oblasti nezdržiavali diváci.

	Rotujúce kolesá ventilátora. Kým je prístroj v prevádzke, udržiavajte ruky a nohy v dostatočnej vzdialenosti od otvorov.
	Garantovaná hladina akustického tlaku, ktorá je uvedená na etike, je 104 dB.
	Nastavenie regulácie počtu otáčok.
	Posuvná sacia trubica. Zámka otvorená = sacia trubica je odblokovaná, zámka uzavretá = sacia trubica je zablokovaná.
	Ťahanie: Rýchlouzáver
	Vysávanie
	Fúkanie

## Popis prístroja

V tomto návode na obsluhu je popísané maximálne vybavenie. V závislosti od modelu existujú rozdiely v rozsahu dodávky (pozrite si obal).

**Obrázok je uvedený na stranách s grafikami**

**Obrázok A**

- ① Vodiace valčeky
- ② Dýza fúkacej trubice
- ③ Dolná sacia trubica
- ④ Horná sacia trubica
- ⑤ Odšťavovacie tlačidlo súpravy akumulátorov
- ⑥ Typový štítok
- ⑦ Kryt motora
- ⑧ Teleso motora poistného čapu
- ⑨ Tlačidlo na odblokovanie sacej trubice
- ⑩ Posuvný regulátor sacej trubice
- ⑪ Očko na nosenie remienka
- ⑫ Zablokovanie ochrannej mriežky
- ⑬ Upevňovacia skrutka ochrannej mriežky
- ⑭ Ochranná mriežka
- ⑮ Predná rukoväť
- ⑯ Regulácia počtu otáčok



- 17 Zadná rukoväť
- 18 Spínač prístroja
- 19 Vypínač s voľbami fúkacieho / sacieho režimu
- 20 Nátrubky
- 21 Horné fúkacia trubica
- 22 Dolná fúkacia trubica
- 23 Adaptér zberného vaku
- 24 Zberný vak
- 25 \*Štandardná nabíjačka Battery Power 36V
- 26 Rýchlonabíjačka Battery Power 36V
- 27 popruh

\* voliteľné

## Súprava akumulátorov

Zariadenie sa môže prevádzkovať so súpravou akumulátorov 36 V Kärcher Battery Power.

## Montáž

### Montáž fúkacieho / sacieho prístroja

V nasledujúcej časti je popísaná montáž kompletného fúkacieho a sacieho prístroja. Ak sa má prístroj prevádzkovať iba ako fúkač alebo sací prístroj, vynechajú sa príslušné kroky sa počas montáže.

1. Nechajte zaklapnúť dýzu fúkacej trubice do dolnej fúkacej trubice.  
**Obrázok B**
2. Zatláčte páku dole a zaskrutkujte fúkaciu trubicu do adaptéra vodiacich valčekov v požadovanej polohe.  
**Obrázok C**
3. Nechajte zaklapnúť dolnú fúkaciu trubicu do hornej fúkacej trubice.  
**Obrázok D**
4. Nechajte zaklapnúť fúkaciu trubicu do telesa motora. Tlačidlo na zablokovanie fúkacej trubice musí hlasne zaklapnúť.  
**Obrázok E**

### ⚠ VÝSTRAHA

**Pohyb kolies ventilátora a mulčovacích nožov**  
*Rezné poranenia*

*Noste ochranné rukavice.*

*Udržiavajte svoje prsty v dostatočnej vzdialenosti od ventilátora a mulčovacích nožov.*

5. Ak nie je potrebné namontovať saciu trubicu, musí sa namontovať ochranná mriežka. Príp. namontujte ochrannú mriežku.

#### **Obrázok F**

- a Ochrannú mriežku umiestnite na otvor telesa motora.
  - b Upevňovaciu skrutku skrutkujte na ochrannú mriežku, kým hlasne nezaklapne. Bezpečnostný vypínač sa aktivoval.
6. Nechajte zaklapnúť dolnú saciu trubicu do hornej sacjej trubice.

#### **Upozornenie**

*Horná a dolná sacia trubica sa potom nedá navzájom oddeľovať.*

#### **Obrázok G**

7. Otvorte ochrannú mriežku.

#### **Obrázok H**

- a Naskrutkujte upevňovaciu skrutku ochranné mriežky.
  - b Vyklopte ochrannú mriežku.
8. Nechajte zaklapnúť saciu trubicu do telesa motora.  
**Obrázok I**
    - a Vytiahnite čo možno najviac poistný čap telesa motora.
    - b Vložte saciu trubicu do telesa motora.
    - c Vložte poistný kolík telesa motora a skontrolujte, či je správne upevnený v upevňovacom zariadení.
  9. Zaisťte saciu trubicu posuvným regulátorom.  
**Obrázok J**
  10. Upevnite ochrannú mriežku na saciu trubicu.  
**Obrázok K**
    - a Zaklapnite ochrannú mriežku na saciu trubicu.
    - b Vložte oblúk závoxy do adaptéra ochranné mriežky.
    - c Stlačte zablokovanie smerom dole.
  11. Namontujte zberný vak, pozri kapitolu *Montáž zberného vaku*.

## Montáž zberného vaku

V závislosti od požadovaného režimu činnosti môže byť zberný vak zavesený do očka na sacjej trubici alebo očka na fúkacej trubici.

1. Namontujte zberný vak.

#### **Obrázok L**

- a Natiahnite zberný vak na adaptér cez nátrubok.
- b Nechajte adaptér, aby sa zablokoval.
- c Zaveste úchytku zberného vaku do očka na sacjej trubici alebo v prípade prevádzky bez sacjej trubice do očka na fúkacej trubici.

## Zavesenie nosného popruhu

1. Zaveste transportný popruh do očka na rukoväti a pritom sa uistite, že rýchly uzáver je kedykoľvek prístupný.

#### **Obrázok M**

## Ovládanie

### ⚠ VÝSTRAHA

**Riziko zranenia v dôsledku neúplne zmontovaného prístroja**

*Prístroj používajte len v kompletne zmontovanom a funkčnom stave.*

### ⚠ UPOZORNENIE

**Nebezpečenstvo poranenia spôsobené poletujúcimi predmetmi**

*Pri všetkých činnostiach na prístroji noste ochranné okuliare a vhodné ochranné rukavice.*

## Ovládacie prvky

Akumulátorový vysávač má nasledujúce obslužné prvky:

- Páku na reguláciu počtu otáčok na plynulú reguláciu rýchlosti prúdenia vzduchu.
- Voliteľnú páku na prepínanie medzi fúkaním a sacím režimom.
- Posuvný regulátor na zablokovanie / odblokovanie sacjej trubice, aby sa spojila sacia trubica s telesom motora alebo vypočila od telesa motora.
- Tlačidlo na odblokovanie fúkacej trubice, aby sa fúkacia trubica vypočila od telesa motora.

## Vloženie akumulátora

### POZOR

#### Znečistené kontakty

Poškodenia prístroja a akumulátora

Pred použitím skontrolujte upevnenie a kontakty akumulátora z hľadiska znečistenia a v prípade potreby ich očistite.

#### Obrázok N

1. Akumulátor zasuňte do upevnenia tak, aby došlo k jeho počutelnému zacvaknutiu.

## Zapnite prístroj (sací režim)

### ⚠ UPOZORNENIE

Riziko poranenia lietajúcimi dielmi a poškodenie sluchu spôsobené hlukom

Používajte vždy ochranu zraku a sluchu.

### ⚠ VÝSTRAHA

Riziko zranenia v dôsledku straty kontroly

Prístroj vždy držte obomi rukami za naplánované rukoväte.

1. Odstráňte súpravu akumulátorov, pozri kapitolu *Vloženie akumulátora*.
2. Uvedte prístroj do prevádzky.

#### Obrázok O

a Nastavte voliteľnú páku na sací režim.

b Stlačte spínač prístroja.

Prístroj sa spustí.

c Použite regulátor počtu otáčok na nastavenie intenzity prúdenia vzduchu.

## Zapnite prístroj (režim dýchadla)

### ⚠ UPOZORNENIE

Riziko poranenia lietajúcimi dielmi a poškodenie sluchu spôsobené hlukom

Používajte vždy ochranu zraku a sluchu.

### ⚠ VÝSTRAHA

Riziko zranenia v dôsledku straty kontroly

Prístroj vždy držte obomi rukami za naplánované rukoväte.

1. Odstráňte súpravu akumulátorov, pozri kapitolu *Vloženie akumulátora*.
2. Uvedte prístroj do prevádzky.

#### Obrázok P

a Nastavte voliteľnú páku na režim dýchadla.

b Stlačte spínač prístroja.

Prístroj sa spustí.

c Použite regulátor počtu otáčok na nastavenie intenzity prúdenia vzduchu.

## Vyberte zberný vak

### ⚠ VÝSTRAHA

Pohyb kolies ventilátora a mulčovacích nožov

Rezné poranenia

Noste ochranné rukavice.

Udržiavajte svoje prsty v dostatočnej vzdialenosti od ventilátora a mulčovacích nožov.

1. Vypnite prístroj.
2. Odstráňte súpravu akumulátorov pozri kapitolu *Odstránenie súpravy akumulátorov*.
3. Vyberte zberný vak.

#### Obrázok Q

a Vyberte z očka úchytku zberného vaku.

b Stlačte adaptér smerom dole.

c Stiahnite zberný vak z nátrubku.

## Vyprázdnite zberný vak

### ⚠ VÝSTRAHA

Pohyb kolies ventilátora a mulčovacích nožov

Rezné poranenia

Noste ochranné rukavice.

Udržiavajte svoje prsty v dostatočnej vzdialenosti od ventilátora a mulčovacích nožov.

1. Vypnite prístroj.
2. Odstráňte súpravu akumulátorov pozri kapitolu *Odstránenie súpravy akumulátorov*.
3. Odstráňte zberný vak, pozri kapitolu *Vyberte zberný vak*.
4. Otvorte zberný vak a vyprázdňte jeho obsah.

#### Obrázok R

## Odstránenie súpravy akumulátorov

### Upozornenie

Prí dlhšom prerušení práce z prístroja odstráňte súpravu akumulátorov a zaistíte proti neoprávnenému použitiu.

1. Tlačidlo na odblokovanie súpravy akumulátorov pootiahnite v smere súpravy akumulátorov.

#### Obrázok S

2. Na odblokovanie súpravy akumulátorov stlačte tlačidlo na odblokovanie súpravy akumulátorov.

3. Súpravu akumulátorov vyberte z prístroja.

## Ukončenie prevádzky

1. Súpravu akumulátorov vyberte z prístroja (pozrite si kapitolu *Odstránenie súpravy akumulátorov*).
2. Vyčistite prístroj (pozrite si kapitolu *Čistenie zariadenia*).

## Preprava a skladovanie

1. Vypnite prístroj.
2. Odstráňte súpravu akumulátorov, pozrite si kapitolu *Odstránenie súpravy akumulátorov*.
3. Odstráňte zberný vak, pozri kapitolu *Vyberte zberný vak*.
4. Odstráňte saciu trubicu.

#### Obrázok T

a Otvorte zablokovanie ochrannej mriežky.

b Odblokujte saciu trubicu pomocou posuvného regulátora.

c Vytiahnite čo možno najviac poistný čap telesa motora.

### ⚠ VÝSTRAHA

Pohyb kolies ventilátora a mulčovacích nožov

Rezné poranenia

Noste ochranné rukavice.

Udržiavajte svoje prsty v dostatočnej vzdialenosti od ventilátora a mulčovacích nožov.

d Demontujte saciu trubicu z telesa motora.

5. Odstráňte fúkaciu trubicu.

#### Obrázok U

a Stlačte tlačidlo na odblokovanie fúkacej trubice.

b Demontujte saciu trubicu z telesa motora.

## Ošetrovanie a údržba

## Čistenie zariadenia

### ⚠ VÝSTRAHA

Nekontrolované spustenie

Nebezpečenstvo poranenia

Počas pracovných prestávok a pred údržbovými a ošetrovacími prácami akumulátor vyberte z prístroja.

## POZOR

### Nesprávne čistenie

#### Poškodenia prístroja

Na čistenie prístroja používajte vlhkú utierku.

Nepoužívajte žiadne čistiace prostriedky obsahujúce rozpúšťadlo.

Prístroj nepochádzajte do vody.

Na čistenie prístroja nepoužívajte prúd vody z hadice alebo vysokotlakový prúd vody.

1. Vypnite prístroj.
2. Odstráňte súpravu akumulátorov (pozrite si kapitolu **Odstránenie súpravy akumulátorov**).
3. Očistite povrch prístroja mäkkou, suchou handričkou alebo kefkou.

#### Obrázok V

### Odstráňte zablokovanie

#### Upozornenie

Nepokúšajte sa v žiadnom prípade odstrániť ventilátor alebo mulčovací nož. Ak je potrebné odstrániť mulčovací nož alebo ventilátor, kontaktujte autorizovaný zákaznický servis.

## ⚠ VÝSTRAHA

### Pohyb kolies ventilátora a mulčovacích nožov

#### Rezné poranenia

Noste ochranné rukavice.

Udržiavajte svoje prsty v dostatočnej vzdialenosti od ventilátora a mulčovacích nožov.

1. Vypnite prístroj.
2. Odstráňte súpravu akumulátorov, pozrite si kapitolu **Odstránenie súpravy akumulátorov**.
3. Odstráňte zberný vak, pozri kapitolu **Vyberte zberný vak**.
4. Odstráňte saciu trubicu.

#### Obrázok T

- a Otvorte zablokovanie ochrannej mriežky.
- b Odblokujte saciu trubicu pomocou posuvného regulátora.
- c Vytiahnite čo možno najviac poistný čap telesa motora.

## ⚠ VÝSTRAHA

### Pohyb kolies ventilátora a mulčovacích nožov

#### Rezné poranenia

Noste ochranné rukavice.

Udržiavajte svoje prsty v dostatočnej vzdialenosti od ventilátora a mulčovacích nožov.

- d Demontujte saciu trubicu z telesa motora.

5. Odstráňte fúkaciu trubicu.

#### Obrázok U

- a Stlačte tlačidlo na odblokovanie fúkacej trubice.
- b Demontujte saciu trubicu z telesa motora.

6. Príp. odstráňte zablokovanie trubice.
7. Príp. odstráňte zablokovanie adaptéra.
8. Príp. odstráňte zablokovanie nátrubku.
9. Vyčistite otvory telesa motora.

## Pomoc pri poruchách

Poruchy majú často jednoduchú príčinu, ktorú dokážete odstrániť sami pomocou nasledujúceho prehľadu. V prípade pochybností alebo pri poruchách, ktoré tu nie sú uvedené, sa obráťte na autorizovaný zákaznický servis.

S narastajúcim vekom sa kapacita súpravy akumulátorov aj pri dobrej starostlivosti znižuje, takže ani v celkom nabitom stave už nie je možné dosiahnuť celkovú dobu chodu. Toto nepredstavuje nedostatok.

Chyba	Príčina	Odstránenie
Prístroj sa nespustí	Súprava akumulátorov nie je správne vložená.	● Súpravu akumulátorov zasuňte do upevnenia tak, aby došlo k jej počutelnému zacyknutiu.
	Súprava akumulátorov je vybitá.	● Nabite súpravu akumulátorov.
	Súprava akumulátorov je chybná.	● Vymeňte súpravu akumulátorov.
	Počas montáže nedošlo k aktivácii bezpečnostného vypínača.	1. Naskrutkujte upevňovaciu skrutku opäť na ochrannú mriežku. 2. Uťahujte upevňovaciu skrutku ochrannej mriežky, až kým nebudete počuť kliknutie. Aktivoval sa bezpečnostný vypínač.
Prístroj sa zastaví počas prevádzky	Akumulátor je prehriaty	● Prerušte vykonávanie prác a počkajte, kým bude teplota akumulátora znova v normálnom rozsahu.
	Motor je prehriaty	● Prerušte prácu a motor nechajte vychladnúť.

## Záruka

V každej krajine platia záručné podmienky vydané našou príslušnou distribučnou spoločnosťou. Prípadné poruchy Vášho zariadenia odstránime v rámci záručnej doby zadarmo, pokiaľ ich príčinou boli materiálové alebo výrobné chyby. Pri uplatňovaní záruky sa spolu s dokladom o kúpe obráťte na Vášho predajcu alebo na najbližšie autorizované servisné stredisko. (adresa je uvedená na zadnej strane)

## Technické údaje

		BLV 36-240
<b>Výkonové údaje prístroja</b>		
Menovité napätie	V	36
Priemerná rýchlosť prúdenia vzduchu akumulátorového fúkača	km/h	225 +/- 10 %
Maximálna teoretická rýchlosť prúdenia vzduchu akumulátorového fúkača	km/h	275 +/- 10 %

		<b>BLV</b>
		<b>36-240</b>
Priemerná rýchlosť prúdenia vzduchu akumulátorového vysávača	km/h	172 +/- 10%
Maximálna teoretická rýchlosť prúdenia vzduchu akumulátorového vysávača	km/h	208 +/- 10 %
Mulčovací pomer		10:1
Objem zberného vaku	l	45
<b>Rozmery a hmotnosti</b>		
Hmotnosť (bez súpravy akumulátorov)	kg	4,7
Dĺžka x šírka x výška	mm	1290 x 230 x 449

#### Zistené hodnoty podľa EN 50636-2-100

Hladina akustického tlaku Akumulátorový fúkač	$L_{pA}$	dB(A)	88,6
Hladina akustického tlaku Akumulátorový vysávač	$L_{pA}$	dB(A)	88,9
Neistota $K_{pA}$		dB(A)	3
Hladina akustického výkonu $L_{WA}$ + Neistota $K_{WA}$		dB(A)	104
Celková hodnota vibrácií akumulátorového fúkača	$m/s^2$		3,2
Celková hodnota vibrácií akumulátorového vysávača	$m/s^2$		4,1
Neistota K	$m/s^2$		1,5

Technické zmeny vyhradené.

#### Hodnota vibrácií

#### **⚠ VÝSTRAHA**

Uvedená hodnota vibrácií bola odmeraná pomocou štandardnej skúšobnej metódy a možno ju použiť pre porovnanie prístrojov.

Uvedenú hodnotu vibrácií možno použiť v predbežnom posúdení zataženia.

V závislosti od spôsobu, akým sa prístroj používa, sa môže emisia vibrácií počas aktuálneho používania prístroja líšiť od uvedenej celkovej hodnoty.

**Prístroje s hodnotou vibrácie v ruke-ramene > 2,5 m/s<sup>2</sup> (pozrite si kapitolu Technické údaje v návode návodu na obsluhu)**

**⚠ UPOZORNENIE** • Viachodínové používanie prístrojov bez prerušenia môže v zriedkavých prípadoch viesť k pocitom necitlivosti. • Na ochranu rúk vždy používajte teplé rukavice. • Dodržiavajte pravidelné prestávky v práci.

#### Vyhlasenie o zhode EÚ

Týmto prehlasujeme, že nižšie označený stroj zodpovedá na základe svojej koncepcie a konštrukčného vyhotovenia, ako aj od vyhotovení, ktoré sme uviedli do prevádzky, príslušným základným bezpečnostným a zdravotným požiadavkám smerníc ES. V prípade zmeny, ktorú neschválime, stráca toto prehlásenie platnosť. Výrobok: Akumulátorový vysávač  
Typ: 1.444-17x.x

#### Príslušné smernice EÚ

2006/42/ES (+2009/127/ES)

2014/30/EÚ

2000/14/ES (+2005/88/ES)

2011/65/EÚ

#### Aplikované harmonizované normy

EN 60335-1:2012+A11:2014+A13:2017

EN 50636-2-100:2014

EN 55014-1: 2017

EN 55014-2: 2015

EN 50581: 2012

#### Uplatňované postupy posudzovania zhody

2000/14/ES a zmenené 2005/88/ES: Príloha V

#### Hladina akustického výkonu dB (A)

Nameraná: 102,3

Garantovaná: 104

Podpísaní jednajú v poverení a s plnou mocou vedenia spoločnosti.



H. Jenner

Chairman of the Board of Management



S. Reiser

Director Regulatory Affairs & Certification

Osoba zodpovedná za dokumentáciu:

S. Reiser

Alfred Kärcher SE & Co. KG

Alfred-Kärcher-Str. 28 - 40

71364 Winnenden (Germany)

Tel.: +49 7195 14-0

Fax: +49 7195 14-2212

Winnenden, 01.09.2018

#### Sadržaj

Opće napomene.....	148
Sigurnosne napomene.....	149
Namjenska uporaba.....	150
Zaštita okoliša.....	150
Pribor i zamjenski dijelovi.....	151
Sadržaj isporuke.....	151
Sigurnosni uređaji.....	151
Simboli na uređaju.....	151
Opis uređaja.....	151
Montaža.....	152
Rukovanje.....	152
Transport i skladištenje.....	153
Njega i održavanje.....	153
Pomoć u slučaju smetnji.....	154
Jamstvo.....	154
Tehnički podaci.....	154
EU izjava o sukladnosti.....	155

#### Opće napomene



Prije prve uporabe uređaja pročitajte ove sigurnosne naputke, ove originalne upute za rad i priložene sigurnosne naputke za komplet baterija, kao i priložene originalne upute za rad za komplet baterija / standardni punjač. Postupajte u skladu s njima. Čuvajte knjižice za kasniju uporabu ili za sljedećeg vlasnika.

Osim naputaka u uputama za rad, morate uzeti u obzir i opće propise o sigurnosti i sprječavanju nezgoda koje je donio zakonodavac.

## Sigurnosne napomene

### Sigurnosne razine

#### ⚠️ **OPASNOST**

- Uputa na neposredno prijeteću opasnosti koja bi mogla dovesti do teške ozljede ili smrti.

#### ⚠️ **UPOZORENJE**

- Uputa na moguću opasnu situaciju koja bi mogla dovesti do teške ozljede ili smrti.

#### ⚠️ **OPREZ**

- Uputa na moguću opasnu situaciju koja bi mogla dovesti do lakših ozljeda.

#### **PAŽNJA**

- Uputa na moguću opasnu situaciju koja bi mogla dovesti do oštećenja imovine.

### Opći sigurnosni napuci

⚠️ **OPASNOST** • Opasnost od teških ozljeda uslijed nekoncentriranog rada. Ne upotrebljavajte uređaj ako ste pod utjecajem opojnih droga, alkohola ili lijekova ili ako ste umorni.

⚠️ **UPOZORENJE** • Pročitajte sve sigurnosne napomene i upute. Propusti pri pridržavanju sigurnosnih napomena i uputa mogu uzrokovati električni udar i/ili teške ozljede. **Sigurnosne napomene i upute sačuvajte za ubuduće.** • Uređaj nije namijenjen za to da ga koriste djeca ili osobe s ograničenim tjelesnim, osjetnim ili mentalnim sposobnostima ili osobe koje nisu upoznate s ovim uputama. Lokalne odredbe mogu ograničiti dob rukovatelja. • Provjerite jesu li sve zaštitne naprave i ručke propisno montirane i dobro učvršćene. • Prije rada, provjerite funkcionira li ispravno uređaj, svi elementi za rukovanje i sigurnosne naprave. • Uređaj nemojte nikada koristiti ako sklopka za uključivanje/isključivanje na ručki nije propisno uključena ili isključena. • Prije svake uporabe provjerite kućište na oštećenja. • Zamijenite istrošene ili oštećene dijelove u setovima kako biste sačuvali ravnotežu. • Djecu i ostale osobe držite podalje od područja rada tijekom uporabe uređaja. • Provjerite da na otvorima za prozračivanje ne postoje taloženja. • Objekti se mogu otpuhati strujom zraka na znatnoj udaljenosti. Prije uporabe temeljito pregledajte radno područje da se u njemu ne nalaze predmeti poput kamenja, lomljenog stakla, čavla, žice ili niti i uklonite ih. • Opasnost od ozljede zbog bačenog materijala. Nemojte upotrebljavati uređaj na popločenim površinama ili šljunku. • Radite s uređajem samo na čvrstoj i ravnoj površini i u preporučenoj položaju.

⚠️ **OPREZ** • Upoznajte se s komandnim elementima i propisnoj uporabi uređaja. • Nosite potpunu zaštitu sluha pri korištenju uređaja. Uređaj je vrlo glasan i može prouzrokovati trajno oštećenje sluha ako se strogo ne pridržavate uputa o izloženosti, smanjenju buke i zaštiti sluha. • Nosite potpunu zaštitu očiju tijekom korištenja uređaja. Proizvođač preporučuje obavezno nošenje potpune maske za lice ili u potpunosti zatvorenih zaštitnih naočala. Obične naočale ili sunčane naočale neće vas zaštititi od letućih predmeta. • Opasnost od ozljeda ako se labavi dijelovi odjeće, kosa ili nakit usišu u otvor za zrak uređaja. Vezite dugu kosu iznad razine ramena. • Prilikom radova s uređajem nosite dugačke, teške hlače, čvrstu obuću i dobro prijanjuće rukavice. Nemojte raditi bosih nogu. Nemojte nositi nakit, sandale ili kratke hlače.

**PAŽNJA** • Rukovatelj uređajem odgovoran je za nesreće u koje su uključene druge osobe ili njihova imovina.

**Napomena** • U nekim regijama propisi mogu ograničiti uporabu ovoga uređaja. Konzultirajte se sa svojim lokalnim državnim službama. • Zatražite od servisa da zamijeni oštećene ili nečitljive znakove upozorenja. • Prije upotrebe akumulatorskog usisavača-puhala očistite prljavštinu grabljem i metlom.

### Siguran pogon

⚠️ **OPASNOST** • Zabranjen je rad u područjima ugroženim eksplozijom.

⚠️ **UPOZORENJE** • Održavajte minimalni razmak od 15 m do osoba i životinja. Zaustavite uređaj kada netko stupi u to područje. • Držite lice i tijelo dalje od dovodnog otvora. • Provjerite da je dovodna komora prazna prije nego što pokrenete uređaj. • Ne držite ruke ili druge dijelove tijela u dovodnoj komori, uтору za izbacivanje ili u blizini drugih pokretnih dijelova. • Ne upotrebljavajte uređaj ako postoji opasnost od udara groma. • Potreban vam je neometan pogled na područje rada kako biste prepoznali moguće opasnosti. Upotrebljavajte uređaj samo pri dobrom osvijetljenju. • Ne trčite, već hodajte prilikom rada s uređajem. Ne hodajte unazad. Izbjegavajte nenormalno držanje, pobrinite se za siguran stav i u svakom trenutku održavajte ravnotežu. • Uređaj nikada nemojte upotrebljavati s neispravnim zaštitnim uređajima ili bez sigurnosnih uređaja, kao što su npr. montirani prihvatci za otpad. • Odmah zaustavite uređaj i provjerite ima li oštećenja odn. utvrdite uzrok vibracije ako je uređaj pao, dobio udarac ili ako neobičajeno vibrira. Prepustite popravak oštećenja ovlaštenom servisu ili zamijenite uređaj. • U slučaju nesreće ili smetnje u radu isključite odmah uređaj i izvadite komplet baterija. Uređaj se smije ponovno pokrenuti tek kada ga provjeri ovlaštena servisna služba. • Postoji opasnost od ozljeda na rotirajućim dijelovima. Isključite motor, uklonite komplet baterija i provjerite da su svi pokretni dijelovi u potpunosti zaustavljeni:

- Prije nego što uređaj ostavite bez nadzora.
- Prije uklanjanja blokada ili čišćenja cijevi.
- Prije provjere uređaja nakon što ga je pogodio strani predmet.
- Prije nego što provjerite uređaj, održavate ga ili radite na njemu.

⚠️ **OPREZ** • Rad sličnih alata u okruženju povećava rizik od oštećenja sluha i vjerojatnost da se neće čuti potencijalne opasnosti, npr. osobe koji ulaze u područje rada. • Nemojte provoditi nikakve preinake na uređaju i koristite samo dodatnu opremu i rezervne dijelove koje je preporučio proizvođač.

**Napomena** • Upotrebljavajte uređaj samo u prikladna vremena. Također se pridržavajte lokalnih propisa i odredbi. Kod rada rano ujutro ili kasno navečer možete ometati druge ljude.

### Siguran rad akumulatorskog puhala

⚠️ **OPREZ** • Opasnost po zdravlje uslijed udisanja prašine. Tijekom rada uređaja nosite masku za zaštitu udisanja. • Navlažite prašnjave površine da smanjite razinu prašine. • Uređaj nemojte koristiti u blizini otvorenog prozora. • Nemojte usmjeravati mlaznicu pare prema osobama ili životinjama.

**PAŽNJA** • Oštećenja na uređaju ako se otpad usisa u ulaz zraka. Ne ostavljajte puhalo na ili u blizini otpada.  
• Nikada nemojte stavljati predmete u cijevi za puhanje.

**Napomena** • Upotrijebite produžetak mlaznice tako da struja zraka može biti u blizini tlak i učinkovito raditi.

#### Siguran rad akumulatorskog usisavača

**⚠ UPOZORENJE** • Opasnost od ozljeda ako se akumulatorski usisavač-puhalo u usisnom načinu rada upotrebljava samo s gornjom usisnom cijevi. Prije prve uporabe morate spojiti gornju i donju usisnu cijev.  
• Opasnost od ozljeda letećim otpadom. Nikada nemojte upotrebljavati akumulatorski usisavač bez montirane prihvatne vreće. Prije rada provjerite je li prihvatna vreća u ispravnom stanju i potpuno zatvorena.  
• Opasnost od ozljeda i oštećenja na uređaju. Nemojte usisavati uređajem oštre ili velike predmete kao na primjer krhotine, kamenje, boce, limenke ili komadiće metala.  
• Požar u prihvatnoj vreći. Nemojte usisavati predmete koji gore ili su užareni npr. cigarete, pepeo iz kamina ili roštilja.  
• Teške ozljede rotiranjem lopatica rotora. Dijelove tijela držite podalje od rotirajućih dijelova. Isključite motor i pričekaite da se kriica prestanu okretati prije otvaranja vrata usisne zaklopke, postavljanja/zamjene cijevi ili otvaranja ili uklanjanja prihvatne vreće.  
• Isključite motor, uklonite komplet baterija i provjerite da su svi pokretni dijelovi u potpunosti zaustavljeni prije nego što uklonite blokadu.

**PAŽNJA** • Blokiranje usisne cijevi. Usisnu cijev nemojte držati izravno u nakupini otpada. Pomicite uređaj s vanjske strane usisanog materijala s jedne strane na drugu.  
• Držite motor više od ulaznog kraja usisne cijevi.  
• Nakupljanje materijala uslijed materijala koji ponovno izlazi kroz usisni otvor. Pazite da se na području protoka ne nakuplja nikakav materijal.

#### Siguran transport i skladištenje

**⚠ UPOZORENJE** • Prije skladištenja ili transporta isključite uređaj, ostavite ga da se ohladi i uklonite komplet baterija.

**⚠ OPREZ** • Opasnost od ozljeda i oštećenja na uređaju. Osigurajte uređaj prilikom transporta od pomicanja ili pada.

**PAŽNJA** • Prije transporta ili skladištenja uređaja uklonite s njega sva eventualna strana tijela.  
• Uređaj skladištite na suhom i dobro prozračenom djeci nedostupnom mjestu. Držite uređaj podalje od stvari koje uzrokuju koroziju kao što su kemikalije za vrt.  
• Uređaj ne čuvajte na otvorenom prostoru.

#### Sigurno održavanje i njega

**⚠ UPOZORENJE** • Isključite motor, provjerite je li svi pokretni dijelovi potpuno zaustavljeni i uklonite bateriju prije pregleda, čišćenja ili servisa uređaja.  
• Radovi servisa i održavanja na ovom uređaju zahtijevaju posebnu pažnju i znanje te ih smije provoditi samo prikladno kvalificirano stručno osoblje. Onesite uređaj u ovlaštenu servisnu službu na održavanje.  
• Osigurajte da je uređaj u sigurnom stanju tako u redovitim razmacima provjerite jesu li svornjaci, matice i vijci čvrsto pritegnuti.  
• Isključite motor, uklonite komplet baterija i provjerite da su svi pokretni dijelovi u potpunosti zaustavljeni prije nego što uklonite blokadu.

**⚠ OPREZ** • Upotrebljavajte samo pričuvne dijelove, pribor i naglavke koje je odobrio proizvođač. Originalni pričuvni dijelovi, originalni pribor i originalni naglavci jamče siguran i nesmetan rad uređaja.

**PAŽNJA** • Proizvod nakon svake upotrebe očistite mekom, suhom krpom.

**Napomena** • Smijete provoditi samo postavke i popravke opisane u ovim uputama za rad. Za ostale popravke kontaktirajte vašu ovlaštenu servisnu službu.  
• Oštećene ili nečitljive naljepnice zamijenite u ovlaštenoj servisnoj službi.

#### Preostali rizici

##### ⚠ UPOZORENJE

- Čak i kada se uređaj koristi na prethodno opisan način uvijek postoje određeni preostali rizici. Prilikom uporabe uređaja mogu nastati sljedeće opasnosti:
- vibracije mogu izazvati ozljede. Upotrebljavajte za svaki radi pravi alat, upotrebljavajte predviđene ručke i postavite uređaj u najnižu potrebnu brzinu kako biste proveli radove.
- Buka može izazvati oštećenja sluha. Nosite zaštitu za sluh i ograničite opterećenje.
- Ozljede letećim predmetima koji mogu preko tlaka zraka izletjeti iz cijevi za puhanje ako prihvatna vreća nije ispravno pričvršćena ili ako je oštećena.
- Uvijek nosite zaštitu za oči.

#### Smanjenje rizika

##### ⚠ OPREZ

- Dulja uporaba uređaja može uzrokovati poremećaje prokrvljenosti u šakama uslijed vibriranja. Ne može se odrediti opće trajanje uporabe jer ono ovisi o više čimbenika:
  - Osobna sklonost lošoj prokrvljenosti (često hladni prsti, utrnulost prstiju).
  - Niska temperatura okoline. Nosite tople rukavice za zaštitu šaka.
  - Prokrvljenost spriječena čvrstim hvatom.
  - Rad bez prekida štetniji je od rada prekinuta stankama.
- U slučaju redovite, dugotrajne uporabe uređaja te ako se opetovano javljaju simptomi kao što su primjerice utrnulost prstiju, hladni prsti, obratite se liječniku.

#### Namjenska uporaba

##### ⚠ UPOZORENJE

- Uređaj nije namijenjen za to da ga koriste djeca ili osobe s ograničenim tjelesnim, osjetnim ili mentalnim sposobnostima ili osobe koje nisu upoznate s ovim uputama.
- Uređaj je predviđen samo za upotrebu na otvorenom.
  - Uređaj se smije upotrebljavati samo u suhom, dobro osvijetljenom okruženju.
  - Uređaj je predviđen za otpuhavanje i usisavanje laganog otpada, poput lišća, trave i ostalog vrtnog otpada.
  - Uređaj se koristi za usisavanje prljavštine i lišća, zatim usisavanje i skladištenje u prihvatnoj vreći.
- Zabranjena je svaka drugačija primjena, npr. usisavanje vode ili drugih tekućina.

#### Zaštita okoliša



Ambalažni se materijali mogu reciklirati. Molimo odložite ambalažu na ekološki prihvatljiv način.

 Električni i elektronički uređaji sadrže vrijedne reciklažne materijale, a često i sastavne dijelove poput baterija, punjivih baterija ili ulja koji kod neopisnog rukovanja ili nepravilnog odlaganja u otpad mogu predstavljati potencijalnu opasnost za ljudsko zdravlje i okoliš. Međutim, ti su sastavni dijelovi potrebni za pravilan rad uređaja. Uređaji koji su označeni ovim simbolom ne smiju se odlagati zajedno s kućnim otpadom.

#### Napomene o sastojcima (REACH)

Aktualne informacije o sastojcima pronađite na: [www.kaercher.com/REACH](http://www.kaercher.com/REACH)

## Pribor i zamjenski dijelovi

Koristite samo originalan pribor i originalne zamjenske dijelove jer oni jamče siguran i nesmetan rad uređaja. Informacije o priboru i zamjenskim dijelovima pronađite na [www.kaercher.com](http://www.kaercher.com).

## Sadržaj isporuke

Sadržaj isporuke uređaja prikazan je na ambalaži. Kod raspakiravanja provjerite je li sadržaj potpun. U slučaju nedostatka pribora ili štete nastale prilikom transporta obavijestite svog prodavača.

## Sigurnosni uređaji

### ⚠ OPREZ

#### Manjkavi ili izmijenjeni sigurnosni uređaji









Sigurnosni uređaji služe vašoj zaštiti.







Nikad ne mijenjajte sigurnosne uređaje i nemojte ih zaobilaziti.

### Sigurnosna sklopka

Sigurnosni prekidač aktivira se vijkom za fiksiranje na zaštitnoj rešetki. Na taj se način korisnik sprječava da se kod demontirane usisne cijevi ozljedi na kotačićima ventilatorima i noževa za malčiranje.

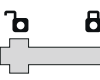
## Simboli na uređaju

 	Prije puštanja u pogon pročitajte upute rad i sve sigurnosne naputke.
	Prilikom radova s uređajem nosite prikladnu zaštitu za oči i sluh.
	Ne izlažite uređaj kiši ili vlažnim uvjetima.
 	Opasnost uslijed odbačenih predmeta. Držite druge osobe podalje od radnog područja.
 	Rotirajući kotači ventilatora. Ruke i noge držite podalje od otvora dok uređaj radi.

	Zajamčena razina zvučnog tlaka navedena na etiketi iznosi 104 dB.
	Postavljanje regulacije broja okretaja.
	Klizni regulator usisne cijevi. Brava otvorena = usisna cijev je otključana, brava zatvorena = usisna cijev je zaključana.
	Povlačenje: Gumb za brzo zaključavanje
	Usisavanje
	Pogon puhanja

## Opis uređaja

U ovim uputama za rad opisuje se maksimalna oprema. Ovisno o modelu postoje razlike u sadržaju isporuke (vidi pakiranje).

Slika vidi stranice sa grafičkim prikazima

### Slika A

- ① Vodilice
- ② Mlaznica cijevi za puhanje
- ③ Donja usisna cijev
- ④ Gornja usisna cijev
- ⑤ Tipka za deblokiranje kompleta baterija
- ⑥ Natpisna pločica
- ⑦ Kućište motora
- ⑧ Kućište motora sa zaštitnim zatikom
- ⑨ Tipka za otključavanje cijevi za puhanje
- ⑩ Klizni regulator usisne cijevi
- ⑪ Ušica za remen za nošenje
- ⑫ Okidni zasun zaštitne rešetke
- ⑬ Vijak za fiksiranje zaštitne rešetke
- ⑭ Zaštitna rešetka
- ⑮ Prednja ručka
- ⑯ Regulacija broja okretaja
- ⑰ Stražnja ručka
- ⑱ Sklopka uređaja
- ⑲ Prekidač za odabir načina rada puhanje/usis
- ⑳ Nastavci
- ㉑ Gornja cijev za puhanje

- 22) Donji cijev za puhanje
- 23) Adapter prihvatne vreće
- 24) Prihvatna vreća
- 25) \*Komplet baterija Battery Power 36V
- 26) \*Punjač za brzo punjenje Battery Power 36V
- 27) Remen za nošenje

\* opcionalno

### Komplet baterija

Uređaj može raditi s kompletom baterija 36 V Kärcher Battery Power.

## Montaža

### Montaža uređaja za puhanje/usisnog uređaja

U nastavku je opisana montaža kompletnog uređaja za puhanje i usis. Ako uređaj treba raditi samo kao uređaj za puhanje ili usis, tijekom montaže izostavljaju se odgovarajući koraci.

1. Utaknite mlaznicu cijevi za puhanje u donju cijev za puhanje.  
**Slika B**
2. Gurnite ručicu prema dolje i uklopite cijev za puhanje u željeni položaj u adapteru vodećih valjaka.  
**Slika C**
3. Utaknite donju cijev za puhanje u gornju cijev za puhanje.  
**Slika D**
4. Utaknite cijev za puhanje u kućište motora. Tipka za otključavanje cijevi za puhanje mora se čujno uklopiti.  
**Slika E**

### ⚠ UPOZORENJE

#### Kretanje kotača ventilatora i noževa za malčiranje

Opasnost od posjekotina

Nosite zaštitne rukavice.

*Držite prste dalje od ventilatora i noževa za malčiranje.*

5. Ako nije potrebno montirati usisnu cijev, mora se postaviti zaštitna rešetka. Event. montirati zaštitnu rešetku.

#### Slika F

- a Postavite zaštitnu rešetku na otvor kućišta motora.
  - b Pričvrstite vijak za fiksiranje na zaštitnoj rešetki dok se ne čuje zvuk.  
Sigurnosni prekidač se aktivirao.
6. Utaknite donju usisnu cijev u gornju usisnu cijev.

#### Napomena

*Gornja i donja usisna cijev više se ne mogu odvajati jedna od druge.*

#### Slika G

7. Otvorite zaštitnu rešetku.

#### Slika H

- a Zavrnite vijak za fiksiranje zaštitne rešetke.
  - b Otvorite zaštitnu rešetku.
8. Utaknite usisnu cijev u kućište motora.

#### Slika I

- a Izvucite zaštitni zatik kućišta motora što je više moguće.
  - b Umetnite usisnu cijev u kućište motora.
  - c Umetnite zaštitni zatik kućišta motora i provjerite je li pravilno sjedi u pridržnom uređaju.
9. Zakvačite usisnu cijev kliznim regulatorom.

#### Slika J

10. Učvrstite zaštitnu rešetku na usisnu cijev.

#### Slika K

- a Preklopite zaštitnu rešetku na usisnu cijev.
  - b Umetnite svornjak okidnog zasuna u adapter zaštitne rešetke.
  - c Pritisnite okidni zasun prema dolje.
11. Montirajte prihvatnu vreću, vidi poglavlje *Montaža prihvatne vreće*.

### Montaža prihvatne vreće

Ovisno o željenom načinu rada prihvatna vreća može se ili zakvačiti u omču na usisnoj cijevi ili u omču na cijevi za puhanje.

1. Montirajte prihvatnu vreću.

#### Slika L

- a Povucite prihvatnu vreću na adapteru preko nastavaka.
- b Uklopite adapter.
- c Zakvačite spojnicu prihvatne vreće u omču na usisnoj cijevi odn. kod pogona bez usisne cijevi u omču na cijevi za puhanje.

### Objesite remen za nošenje

1. Zakvačite remen za nošenje u omču na ručki, pri tome provjeriti da je brzo zatvaranje uvijek dostupno.

#### Slika M

## Rukovanje

### ⚠ UPOZORENJE

**Opasnost od ozljede zbog nepotpuno sastavljenog uređaja**

*Koristite uređaj samo ako je potpuno sastavljen i sposoban za rad.*

### ⚠ OPREZ

**Opasnost od ozljeda letećim predmetima**

*Nosite kod svih radova s uređajem zaštitne naočale i prikladne zaštitne rukavice.*

### Upravljački elementi

Akumulatorski usisavač-puhalo raspolaze sljedećim elementima za upravljanje:

- polugom za regulaciju broja okretaja, za nestupnjevanu regulaciju brzine strujanja zraka.
- poluga za odabir, za promjenu između načina rada puhanje i usis.
- klizni regulator za zaključavanje/otključavanje usisne cijevi, za spajanje usisne cijevi s kućištem motora odn. za odvajanje od kućišta motora.
- tipka za otključavanje cijevi za puhanje, za odvajanje cijevi za puhanje od kućišta motora.

### Umetanje baterije

## PAŽNJA

### Onečišćeni kontakti

*Oštećenja na uređaju i bateriji*

*Prije umetanja provjerite jesu li prihvat i kontakti baterije onečišćeni te ih po potrebi očistite.*

#### Slika N

1. Gurnite bateriju u prihvatnik dok se čujno ne uglati.

### Uključite uređaj (način rada usis)

### ⚠ OPREZ

**Postoji opasnost od ozljeda letećih dijelova i oštećenja sluha zbog buke**

*Nosite uvijek zaštitu za oči i sluh.*



## **⚠ UPOZORENJE**

**Opasnost od ozljeda uslijed gubitka kontrole**  
Uređaj uvijek držite s obje ruke na predviđenim ručkama.

1. Izvadite komplet baterija, vidi poglavlje *Umetanje baterije*.
2. Puštanje u pogon uređaja.  
**Slika O**
  - a Postavite polugu za odabir na način rada usis.
  - b Pritisnite sklopku uređaja.  
Uređaj se uključuje.
  - c Namjestite jačinu strujanja zraka regulacijom broja okretaja.

### **Uključite uređaj (način rada puhanje)**

## **⚠ OPREZ**

**Postoji opasnost od ozljeda letećih dijelova i oštećenja sluha zbog buke**  
Nosite uvijek zaštitu za oči i sluh.

## **⚠ UPOZORENJE**

**Opasnost od ozljeda uslijed gubitka kontrole**  
Uređaj uvijek držite s obje ruke na predviđenim ručkama.

1. Izvadite komplet baterija, vidi poglavlje *Umetanje baterije*.
2. Puštanje u pogon uređaja.  
**Slika P**
  - a Namjestite polugu za odabir na način rada puhanje.
  - b Pritisnite sklopku uređaja.  
Uređaj se uključuje.
  - c Namjestite jačinu strujanja zraka regulacijom broja okretaja.

### **Skinite prihvatnu vrećicu**

## **⚠ UPOZORENJE**

**Kretanje kotača ventilatora i noževa za malčiranje**  
Opasnost od posjekotina  
Nosite zaštitne rukavice.

- Držite prste dalje od ventilatora i noževa za malčiranje.
1. Isključite uređaj.
  2. Izvadite komplet baterija, vidi poglavlje *Vađenje kompleta baterija*.
  3. Skinite prihvatnu vrećicu.  
**Slika Q**
    - a Izvadite spojnicu prihvatne vrećice s omče.
    - b Pritisnite adapter prema dolje.
    - c Izvucite prihvatnu vreću s nastavaka.

### **Ispraznite prihvatnu vreću**

## **⚠ UPOZORENJE**

**Kretanje kotača ventilatora i noževa za malčiranje**  
Opasnost od posjekotina  
Nosite zaštitne rukavice.

- Držite prste dalje od ventilatora i noževa za malčiranje.
1. Isključite uređaj.
  2. Izvadite komplet baterija, vidi poglavlje *Vađenje kompleta baterija*.
  3. Skidanje prihvatne vreće, vidi poglavlje *Skinite prihvatnu vrećicu*.
  4. Otvorite zatvarač prihvatne vreće i ispraznite sadržaj.  
**Slika R**

### **Vađenje kompleta baterija**

#### **Napomena**

U slučaju duljih prekida rada izvadite komplet baterija iz uređaja i osigurajte ga protiv neovlaštenog korištenja.

1. Povucite tipku za deblokiranje kompleta baterija u smjeru istoga.

#### **Slika S**

2. Za deblokiranje kompleta baterija pritisnite tipku za deblokiranje kompleta baterija.
3. Izvadite komplet baterija iz uređaja.

### **Završetak rada**

1. Izvadite komplet baterija iz uređaja (vidi poglavlje *Vađenje kompleta baterija*).
2. Čišćenje uređaja (vidi poglavlje *Čišćenje uređaja*).

## **Transport i skladištenje**

1. Isključite uređaj.
2. Izvadite komplet baterija, vidi poglavlje *Vađenje kompleta baterija*.
3. Skidanje prihvatne vreće, vidi poglavlje *Skinite prihvatnu vrećicu*.
4. Demontirajte usisnu cijev.

#### **Slika T**

- a Otvorite okidni zasun zaštitne rešetke.
- b Otključajte usisnu cijev s kliznim regulatorom.
- c Izvucite zaštitni zatik kućišta motora što je više moguće.

## **⚠ UPOZORENJE**

**Kretanje kotača ventilatora i noževa za malčiranje**

Opasnost od posjekotina

Nosite zaštitne rukavice.

Držite prste dalje od ventilatora i noževa za malčiranje.

- d Skinite usisnu cijev s kućišta motora.

5. Demontirajte cijev za puhanje.

#### **Slika U**

- a Pritisnite tipku za otključavanje cijevi za puhanje.
- b Skinuti cijev za puhanje s kućišta motora.

## **Njega i održavanje**

### **Čišćenje uređaja**

## **⚠ UPOZORENJE**

**Nekontrolirano pokretanje**

Opasnost od ozljeda

Tijekom radnih stanki i prije svih radova održavanja i njge izvadite bateriju iz uređaja.

## **PAŽNJA**

**Neispravno čišćenje**

Oštećenja uređaja

Čistite uređaj vlažnom krpom.

Nemojte koristiti sredstva za čišćenje koja sadrže otapala.

Uređaj ne uranjajte u vodu.

Uređaj ne čistite vodenim mlazom iz crijeva ili vodenim mlazom pod visokim tlakom.

1. Isključite uređaj.
2. Izvadite komplet baterija (vidi poglavlje *Vađenje kompleta baterija*).
3. Površinu uređaja očistite mekom, suhom krpom ili četkom.

#### **Slika V**

### **Uklonite blokiranje**

#### **Napomena**

Nemojte ni u kojem slučaju pokušavati ukloniti ventilator ili noževe za malčiranje. Ako je potrebno uklanjanje no-

ževa za malčiranje ili ventilatora, obratite se ovlaštenoj servisnoj službi.

## ⚠ UPOZORENJE

**Kretanje kotača ventilatora i noževa za malčiranje**

Opasnost od posjekotina

Nosite zaštitne rukavice.

Držite prste dalje od ventilatora i noževa za malčiranje.

1. Isključite uređaj.
2. Izvadite komplet baterija, vidi poglavlje *Vađenje kompleta baterija*.
3. Skidanje prihvatne vreće, vidi poglavlje *Skinite prihvatnu vrećicu*.
4. Demontirajte usisnu cijev.

### Slika T

a Otvorite okidni zasun zaštitne rešetke.

b Otključajte usisnu cijev s kliznim regulatorom.

c Izvucite zaštitni zatik kućišta motora što je više moguće.

## ⚠ UPOZORENJE

**Kretanje kotača ventilatora i noževa za malčiranje**

Opasnost od posjekotina

Nosite zaštitne rukavice.

Držite prste dalje od ventilatora i noževa za malčiranje.

- d Skinite usisnu cijev s kućišta motora.
5. Demontirajte cijev za puhanje.
- Slika U**
- a Pritisnite tipku za otključavanje cijevi za puhanje.
  - b Skinuti cijev za puhanje s kućišta motora.
6. Event. uklonite blokadu cijevi.
  7. Event. uklonite blokadu adaptera.
  8. Event. uklonite blokadu nastavka.
  9. Očistite otvore kućišta motora.

## Pomoć u slučaju smetnji

Smetnje često imaju jednostavne uzroke koje možete sami ukloniti uz pomoć pregleda u nastavku. Ako niste sigurni ili ako smetnje nisu ovdje navedene, obratite se ovlaštenoj servisnoj službi.

Sa starenjem se kapacitet kompleta baterija i pri dobrom održavanju smanjuje, tako da se ni u potpuno napunjenom stanju više ne postiže puno vrijeme rada. To se ne smatra nedostatkom.

Greška	Uzrok	Rješenje
Uređaj ne radi	Komplet baterija nije ispravno umetnut.	● Gurnite komplet baterija u prihvatnik uređaja dok se ne uključi.
	Komplet baterija je prazan.	● Napunite komplet baterija.
	Komplet baterija je neispravan.	● Zamijenite komplet baterija.
	Sigurnosni prekidač se nije aktivirao tijekom sastavljanja.	1. Još jednom zavrnite vijak za fiksiranje zaštitne rešetke. 2. Zategnite vijak za fiksiranje dok se ne oglasi zvuk „klik“. Aktivirao se sigurnosni prekidač.
Uređaj se zaustavlja tijekom rada	Baterija je pregrijana	● Prekinite rad i pričekajte da temperatura baterije ponovno dođe u normalno područje.
	Motor je pregrijan	● Prekinite rad i ostavite motor da se ohladi.

## Jamstvo

U svakoj zemlji vrijede jamstveni uvjeti koje je izdala nadležna organizacija za distribuciju. Moguće kvarove na Vašem uređaju popravljamo besplatno unutar jamstvenog roka ako je uzrok materijalna pogreška ili pogreška u proizvodnji. U slučaju koji podliježe jamstvu obratite se s potvrdom o plaćanju Vašem prodavaču ili sljedećoj ovlaštenoj lokaciji servisne službe. (vidi adresu na poleđini)

## Tehnički podaci

		BLV 36-240
<b>Podaci o snazi uređaja</b>		
Nazivni napon	V	36
Prosječna brzina zraka akumulatorskog puhalo	km/h	225 +/- 10 %
Maksimalna teorijska brzina zraka akumulatorskog puhalo	km/h	275 +/- 10 %
Prosječna brzina zraka akumulatorskog usisavača	km/h	172 +/- 10 %
Maksimalna teorijska brzina zraka akumulatorskog usisavača	km/h	208 +/- 10 %
Omjer malčiranja		10:1

## BLV 36-240

Volumen prihvatne vreće | 45

### Dimenzije i težine

Težina (bez kompleta baterija)	kg	4,7
Duljina x širina x visina	mm	1290 x 230 x 449

### Vrijednosti utvrđene prema EN 50636-2-100

Razina zvučnog tlaka $L_{pA}$ Akumu- latorsko puhalo	dB(A)	88,6
Razina zvučnog tlaka $L_{pA}$ Akumu- latorski usisni uređaj	dB(A)	88,9
Nesigurnost $K_{pA}$	dB(A)	3
Razina zvučne snage $L_{WA}$ + Nesigurnost $K_{WA}$	dB(A)	104
Ukupna vrijednost vibracije akumulatorskog puhalo	$m/s^2$	3,2
Ukupna vrijednost vibracije akumulatorskog usisnog uređaja	$m/s^2$	4,1
Nesigurnost K	$m/s^2$	1,5

Pridržano pravo na tehničke izmjene.

## Vrijednost vibracije

### ⚠ UPOZORENJE

Navedena vrijednost vibracije izmjerena je standardnim ispitivanjem i smije se koristiti za usporedbu uređaja.

Navedena vrijednost vibracije smije se koristiti za prethodnu procjenu opterećenja.

Ovisno o načinu na koji se koristi uređaj, emisija vibracija tijekom trenutnog korištenja uređaja može odstupati od navedenih ukupnih vrijednosti.

**Uređaji s vrijednošću vibracije ruka-šaka > 2,5 m/s<sup>2</sup> (vidi poglavlje Tehnički podaci u uputama za rad)**

⚠ **OPREZ** • Višesatno neprekidno korištenje uređaja može uzrokovati osjećaj obamrlosti. • Nosite tople rukavice za zaštitu šaka. • Redovito radite stanke u radu.

## EU izjava o sukladnosti

Ovime izjavljujemo da je dolje označeni stroj na temelju svoje koncepcije i konstrukcije kao i izvedbe koju mi stavljamo u promet sukladan odgovarajućim temeljnim sigurnosnim i zdravstvenim zahtjevima EU direktiva. U slučaju izmjene stroja koja nije dogovorena s nama ova izjava gubi svoju valjanost.

Proizvod: Akumulatorski usisavač-puhalo

Tip: 1.444-17x.x

### Relevantne EU direktive

2006/42/EZ (+2009/127/EZ)

2014/30/EU

2000/14/EZ (+2005/88/EZ)

2011/65/EU

### Primijenjene usklađene norme

EN 60335-1:2012+A11:2014+A13:2017

EN 50636-2-100:2014

EN 55014-1: 2017

EN 55014-2: 2015

EN 50581: 2012

### Primijenjeni postupak procjene sukladnosti

2000/14/EZ i izmijenjena direktivom 2005/88/EZ:

Prilog V.

### Razina zvučne snage dB(A)

Izmjereno:102,3

Zajamčeno:104

Dolje potpisani djeluju u ime i po opunomoćenju rukovodstva.

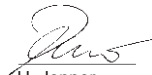

H. Jenner

Chairman of the Board of Management



S. Reiser

Director Regulatory Affairs & Certification

Opunomoćenik za dokumentaciju:

S. Reiser

Alfred Kärcher SE & Co. KG

Alfred-Kärcher-Str. 28 - 40

71364 Winnenden (Njemačka)

Tel.: +49 7195 14-0

Telefaks: +49 7195 14-2212

Winnenden, 1. 9. 2018.

## Sadržaj

Opšte napomene .....	155
Sigurnosne napomene .....	155
Namenska upotreba .....	157
Zaštita životne sredine .....	157

Pribor i rezervni delovi.....	157
Obim isporuke .....	157
Sigurnosni uređaji .....	157
Simboli na uređaju .....	158
Opis uređaja .....	158
Montaža .....	158
Rukovanje .....	159
Transport i skladištenje .....	160
Nega i održavanje .....	160
Pomoć u slučaju smetnji .....	161
Garancija .....	161
Tehnički podaci.....	161
EU izjava o usklađenosti .....	162

## Opšte napomene



Pre prve upotrebe uređaja, treba pročitati ove sigurnosne napomene, ovo originalno uputstvo za rad, sigurnosne napomene koje su priložene uz akumulatorsko pakovanje i priloženo originalno uputstvo za rad akumulatorskog pakovanja/standardnog uređaja. Postupajte u skladu sa tim. Sačuvajte knjižice za buduću upotrebu ili naredne vlasnike. Pored napomena u uputstvu za rad, moraju da se uvažavaju i opšti sigurnosni propisi i propisi zakonodavca o sprečavanju nesreća.

## Sigurnosne napomene

### Stepeni opasnosti

#### ⚠ OPASNOST

• Napomena o neposrednoj opasnosti koja prethodi i koja može dovesti do teških telesnih povreda ili smrti.

#### ⚠ UPOZORENJE

• Napomena o mogućoj opasnoj situaciji, koja može dovesti do teških telesnih povreda ili smrti.

#### ⚠ OPREZ

• Napomena o mogućoj opasnoj situaciji, koja može dovesti do lakih telesnih povreda.

#### PAŽNJA

• Napomena o mogućoj opasnoj situaciji, koja može dovesti do materijalnih oštećenja.

## Opšte sigurnosne napomene

⚠ **OPASNOST** • Teške povrede usled nekoncentrisanog rada. Nemojte koristiti uređaj ako se nalazite pod dejstvom narkotika, alkohola ili lekova ili ako ste umorni.

⚠ **UPOZORENJE** • Pročitajte sve sigurnosne napomene i uputstva. Propusti u pogledu poštovanja sigurnosnih napomena i uputstava mogu da prouzrokuju električni udar i/ili teške povrede.

**Sačuvajte sve sigurnosne napomene i uputstva radi buduće upotrebe.** • Nije predviđeno da uređaj upotrebljavaju deca ili osobe sa ograničenim fizičkim, senzoričkim ili mentalnim sposobnostima ili osobe, koje nisu upoznate sa ovim uputstvima. Lokalne odredbe mogu da ograniče uzrast korisnika. • Uverite se da su svi zaštitni elementi i ručke pravilno i dovoljno pričvršćeni i da su u dobrom stanju. • Pre početka rada uverite se da pravilno funkcionišu uređaj, svi komandni i sigurnosni elementi. • Nikada nemojte koristiti uređaj, ako isti ne može propisno da se uključi ili isključi preko prekidača za uključivanje/isključivanje na rukohvatu. • Pre svake upotrebe proverite da li ima oštećenja na

kućištu. ● Istrošene ili oštećene delove menjajte u kompletu kako biste zadržali uravnoteženost. ● Držite decu i druga lica izvan područja rada dok radite sa uređajem. ● Uverite se da na otvorima za ventilaciju nema naslaga. ● Vazдушna struja može da oduva predmete na pozamašnu razdaljinu. ● Pre upotrebe uređaja, detaljno pregledajte da li u radnom području ima predmeta kao što je kamenje, polomljeno staklo, igle, žica ili konca i uklonite ih. ● Opasnost od povrede izbačenim materijalom. Nemojte koristiti uređaj na popločnoj podlozi ili na tucaniku. ● Uređaj koristite samo na čvrstoj, ravnoj podlozi i u preporučenom položaju.

**⚠ OPREZ.** Upoznajte se detaljno sa upravljačkim elementima i pravilnom upotrebom uređaja. ● Nosite zaštitu za sluh kada koristite uređaj. Uređaj je ekstremno glasan i može da dovede do trajnih oštećenja sluha ako se ne poštuju uputstva koja se odnose na izloženost buci, redukciju buke i zaštitu sluha. ● Nosite zaštitu za oči kada koristite uređaj. Proizvođač izričito preporučuje nošenje kompletne maske za lice ili potpuno zatvorenih zaštitnih naočara. Normalne naočare ili sunčane naočare ne pružaju zaštitu od odbačenih predmeta. ● Opasnost od povrede, kada uređaj preko ulaza za vazduh usisa široke delove odeće, kosu ili nakit. Dugu kosu vezite iznad visine ramena. ● Kada radite sa uređajem, nosite duge, deblje hlače, čvrste cipele i dobro prijanjajuće rukavice. Nemojte raditi bos. Ne nosite nakit, sandale ili kratke pantalone.

**PAŽNJA** ● Rukovaoc uređaja je odgovoran za nesreće kojima su pogođene druge osobe ili njihova imovina.

**Napomena** ● U nekim regionima upotreba ovog uređaja može biti ograničena. Posavetujte se sa lokalnim institucijama. ● Zamenite oštećene ili nečitke upozoravajuće znake na uređaju u ovlašćenom korisničkom servisu. ● Pre upotrebe akumulatorskog izduvnog i usisnog uređaja, zaprljanja uklonite grubljama i metlom.

### Bezbedan rad

**⚠ OPASNOST** ● Zabranjen je rad u područjima ugroženim eksplozijom.

**⚠ UPOZORENJE.** Održavajte razmak od najmanje 15 m u odnosu na ljude i životinje. Zaustavite uređaj kada neko stupi u ovo područje. ● Držite lice i telo dalje od usisnog otvora. ● Pre nego što pokrenete uređaj, uverite se da je dovodna komora prazna. ● Ruke i druge delove tela nemojte držati u dovodnoj komori, šahtu za izbacivanje ili u brzini drugih dovodnih delova. ● Uređaj nemojte koristiti ako postoji opasnost od udara groma. ● Potreban vam je nezaklonjen pogled na radno područje da biste uočili moguće opasnosti Koristite uređaj samo pri dovoljnom osvetljenju. ● Dok radite sa uređajem nemojte trčati, već hodajte. Nemojte hodati unazad. Izbegavajte neobičajene položaje tela, obezbedite čvrst, bezbedan oslonac i u svakom trenutku održavajte ravnotežu. ● Nikada nemojte koristiti uređaj sa neispravnim zaštitnim uređajima ili bez zaštitnih uređaja, kao što je npr. montirani hvatač prljavštine. ● Odmah zaustavite uređaj i proverite da li ima oštećenja odn. utvrdite uzrok vibracije ako je uređaj pao, udario ili neobičajeno vibrirao. Prepustite ovlašćenom korisničkom servisu popravku ili zamenu uređaja. ● U slučaju nezgode ili smetnje u radu, odmah

isključite uređaj i izvadite akumulatorsko pakovanje. Uređaj sme da se ponovo pusti u rad tek nakon što ga proveri ovlašćeni korisnički servis. ● Opasnost od povrede rotirajućim delovima. Isključite motor, uklonite akumulatorsko pakovanje i uverite se da su se svi pokreni delovi potpuno zaustavili:

- Pre nego što uređaj ostavite bez nadzora.
- Pre nego što uklonite određenu blokadu ili očistite cev.
- Pre nego što proveravate uređaj, nakon što ga je pogodio strano telo.
- Pre provere, održavanja ili radova na uređaju.

**⚠ OPREZ.** Rad sličnih alata u okruženju povećava rizik od oštećenja sluha i verovatnoću da se ne čuju moguće opasnosti, npr. kada neko stupi u radno područje. ● Nemojte vršiti promene na uređaju i koristite samo opremu i rezervne delove, koje je preporučio proizvođač.

**Napomena** ● Uređaj koristite samo u primereno vreme. Obratite pažnju na lokalne propise i pravila. Ako radite rano ujutro ili kasno uveče možete ometati druge ljude.

### Bezbedan rad akumulatorskog izduvnog uređaja

**⚠ OPREZ.** Ugrožavanje zdravlja usled udisanja prašine. Prilikom radova sa uređajem nosite zaštitu za disajne puteve. ● Pokvasite prašnjave površine da biste smanjili zasićenost prašinom. ● Nemojte koristiti uređaj u blizini otvorenog prozora. ● Nikada nemojte usmeravati mlaznicu ventilatora na ljude ili životinje.

**PAŽNJA** ● Oštećenja na uređaju ako se prljavština usisa u ulaz vazduha. Nemojte postavljati ventilator na ili u blizini rastresitog otpada. ● Nikada nemojte stavljati predmete u cevi za izduvanje.

**Napomena** ● Koristite proizvodetak mlaznice, tako da vazдушna struja može da bude blizu tla i radi efikasno.

### Bezbedan rad akumulatorskog usisivača

**⚠ UPOZORENJE.** Opasnost od povrede kada se akumulatorski usisni i izduvni uređaj upotrebljava u usisnom režimu samo sa gornjom usisnom cevi. Pre prve upotrebe morate međusobno povezati gornju i donju usisnu cev. ● Opasnost od povređivanja usled razletanja prljavštine. Akumulatorski usisni uređaj nikada nemojte koristiti bez montirane prihvatne vreće. Pre rada se uverite da je prihvatna vreća u dobrom stanju i potpuno zatvorena. ● Opasnost od povreda i oštećenja na uređaju. Pomoću uređaja nemojte usisavati oštre ili veće predmete, npr. krhotine, kamenje, flaše, limenke ili metalne komade. ● Vatra u prihvatnoj vreći. Nemojte usisavati goreće ili užarene predmete, kao npr. cigarete, pepeo iz kamina ili roštilja. ● Teške povrede rotirajućim krilom rotora. Držite sve delove tela na udaljenosti od rotirajućih delova. Isključite motor i sačekajte da krila prestanu da se okreću, pa tek onda otvorite poklopac usisnog dela, postavite/zamenite cevi ili otvorite ili uklonite prihvatnu vreću. ● Isključite motor, uklonite akumulatorsko pakovanje i uverite se da su se svi pokreni delovi potpuno zaustavili pre nego to isključite blokadu.

**PAŽNJA** ● Blokiranje usisne cevi. Usisnu cev nemojte držati direktno na gomili prljavštine. Pomerajte uređaj sa spoljne strane materijala za usisavanje sa jedne na drugu stranu. ● Držite motor na većoj visini od ulaznog kraja usisne cevi. ● Nagomilavanje materijala

usled ponovnog izlaženja materijala kroz usisni otvor. Uverite se da se materijal ne nalazi u području protoka.

### Bezbedan transport i skladištenje

**⚠ UPOZORENJE** • Pre skladištenja ili transportovanja, isključite uređaj, ostavite ga da se ohladi i uklonite akumulatorsko pakovanje.

**⚠ OPREZ** • Opasnost od povreda i oštećenja na uređaju. Tokom transporta osigurajte vozilo od pomeranja ili padanja.

**PAŽNJA** • Uklonite sva strana tela sa uređaja, pre nego što ga transportujete ili skladištite. • Uređaj skladištite na suvom i dobro provetrenom mestu, kao i van domašaja dece. Uređaj držite dalje od materijala koji podstiču koroziju, kao što su hemikalije za vrtove. • Nemojte skladištiti uređaj na otvorenom prostoru.

### Bezbedno održavanje i nega

**⚠ UPOZORENJE** • Isključite motor, uverite se da su se svi pomoćni delovi potpuno zaustavili i uklonite akumulatorsko pakovanje pre nego što pregledate, čistite ili održavate uređaj. • Radovi na servisiranju i održavanju na ovom uređaju zahtevaju posebnu pažnju i nivo znanja i njih sme obavljati samo stručno osoblje sa odgovarajućim kvalifikacijama. Odnosite uređaj na održavanje u ovlašćeni korisnički servis. • Pobrinite se da uređaj bude u bezbednom stanju tako što ćete redovno proveravati da li su spreznjaci, navrtke i zavrtnji čvrsto pritegnuti. • Isključite motor, uklonite akumulatorsko pakovanje i uverite se da su se svi pokreni delovi potpuno zaustavili pre nego što isključite blokadu.

**⚠ OPREZ** • Koristite samo rezervne delove, pribor i dodatke koje je odobrio proizvođač. Originalni rezervni delovi, originalni pribor i originalni dodaci daju garanciju za bezbedan rad uređaja bez smetnji.

**PAŽNJA** • Nakon svake upotrebe, proizvod očistite mekom, suvom krpom.

**Napomena** • Smete da vršite samo podešavanja i popravke koje su opisane u ovom uputstvu za rad. Za sve ostale popravke stupite u kontakt sa ovlašćenim korisničkim servisom. • Zamenite oštećene ili nečitke nalepnice u ovlašćenom korisničkom servis.

### Preostali rizici

#### ⚠ UPOZORENJE

- Čak i kada se uređaj koristi na propisani način, postoje određeni preostali rizici. Sledeće opasnosti mogu da se pojave prilikom korišćenja uređaja:
- Vibracije mogu da izazovu povrede. Za svaki posao koristite odgovarajući alat, koristite predviđene ručke i za obavljanje radova podesite najmanju moguću brzinu.
- Buka može dovesti do oštećenja sluha. Nosite zaštitu za sluh i ograničite opterećenje.
- Povrede usled razletanja predmeta, koji izlaze iz izduvne cevi pritiskom vazduha, ako prihvatna vreća nije pravilno pričvršćena ili je oštećena.
- Uvek nosite zaštitu za oči.

### Smanjenje rizika

#### ⚠ OPREZ

- Duže trajanje upotrebe uređaja može da dovede do smetnji u cirkulaciji u rukama uslovljenih vibracijama.

Opšte važeće trajanje za upotrebu se ne može utvrditi, jer ono zavisi od više faktora uticaja:

- Lična sklonost ka lošoj cirkulaciji (često hladni prsti, utrnulost prstiju)
- Niske temperature okoline. Nositi tople rukavice za zaštitu ruku.
- Ometena cirkulacija usled suviše čvrstog zatezanja.
- Neprekidan rad je štetniji od rada koji se prekida pauzama.

Kod redovnog, dugotrajnog korišćenja uređaja i kod ponovljene pojave simptoma, kao što su npr. utrnulost prstiju, hladni prsti, trebate se obratiti lekaru.

### Namenska upotreba

#### ⚠ UPOZORENJE

Nije predviđeno da uređaj upotrebljavaju deca ili osobe sa ograničenim fizičkim, senzoričkim ili mentalnim sposobnostima ili osobe, koje nisu upoznate sa ovim uputstvima.

- Uređaj je predviđen samo za upotrebu na otvorenom.
- Uređaj sme da se koristi samo u suvom, dobro osvetljenom okruženju.
- Uređaj je predviđen za oduvavanje i usisavanje lakog materijala, kao što je lišće, trava i drugi baštenski otpad.
- Uređaj služi za usisavanje i usitnjavanje prljavštine i lišća i njihovo skladištenje prihvatnoj vreći.

Svaka drugačija upotreba, npr. za usisavanje vode ili drugih tečnosti, nije dozvoljena.

### Zaštita životne sredine



Ambalaža može da se reciklira. Pakovanja odložite u otpad na ekološki način.



Električni i elektronski uređaji sadrže dragocene materijale koji se mogu reciklirati, a često i sastavne delove kao što su baterije, akumulatori ili ulje koji, u slučaju pogrešnog rukovanja ili pogrešnog odlaganja u otpad mogu da predstavljaju potencijalnu opasnost za zdravlje ljudi i životnu sredinu. Međutim, ovi sastavni delovi su neophodni za pravilan rad uređaja. Uređaji označeni ovim simbolom ne smeju da se odlažu u kućni otpad.

#### Napomene o sastojcima (REACH)

Aktuelne informacije o sastojcima možete pronaći na: [www.kaercher.com/REACH](http://www.kaercher.com/REACH)

### Pribor i rezervni delovi

Koristite samo originalni pribor i originalne rezervne delove pošto oni garantuju bezbedan rad i rad bez smetnji na uređaju.

Informacije o priboru i rezervnim delovima možete pronaći na [www.kaercher.com](http://www.kaercher.com).

### Obim isporuke

Obim isporuke uređaja je prikazan na pakovanju. Prilikom otpakivanja proverite da li je sadržaj potpun. Ukoliko nedostaje pribor ili u slučaju štete nastale prilikom transporta obavestite vašeg distributera.

### Sigurnosni uređaji

#### ⚠ OPREZ

**Sigurnosni uređaji koji ne postoje ili su izmenjeni**  
Sigurnosni uređaji služe za vašu zaštitu. Nikada nemojte menjati ili zaobilaziti sigurnosne uređaje.

## Sigurnosni prekidač

Sigurnosni prekidač se aktivira preko zavrtnja za fiksiranje na zaštitnoj rešetci. Tako se sprečava da se korisnik povredi na točkovima ventilatora i noževima za malčiranje kada je usisna cev demontirana.

## Simboli na uređaju

	Pre puštanja u pogon pročitajte uputstvo za rad i sve sigurnosne napomene.
	Prilikom radova sa uređajem nosite odgovarajuću zaštitu za oči i sluh.
	Uređaj nemojte izlagati kiši ili vlažnim uslovima.
	Opasnost usled razletanja predmeta. Držite posmatrače na udaljenosti od radnog područja.
	Rotirajući točkovi ventilatora. Ruke i noge držite na udaljenosti od otvora, sve dok je uređaj u pogonu.
	Nivo zvučnog pritiska naveden na etiketi iznosi 104 dB.
	Podešavanje regulacije broja obrtaja.
	Klizni regulator usisne cevi. Brava otvorena = usisna cev je deblokirana, brava zatvorena = usisna cev je blokirana.
	Povlačenje: Brzi zatvarač
	Pogon usisavanja
	Režim izduvavanja

## Opis uređaja

U ovom uputstvu za rad je opisana maksimalna opremljenost uređaja. U zavisnosti od modela, postoje razlike u obimu isporuke (pogledati pakovanje).

Vidi sliku na grafičkim stranama

Slika A

- ① Vodeći koturovi
- ② Mlaznica izduvne cevi
- ③ Donja usisna cev
- ④ Gornja usisna cev
- ⑤ Taster za deblokadu akumulatorskog pakovanja
- ⑥ Natpisna pločica
- ⑦ Kućište motora
- ⑧ Sigurnosna čivija na kućištu motora
- ⑨ Taster za deblokadu izduvne cevi
- ⑩ Klizni regulator usisne cevi
- ⑪ Ušica za pojas za nošenje
- ⑫ Brava sa skakavicom zaštitne rešetke
- ⑬ Zavrtnj za fiksiranje zaštitne rešetke
- ⑭ Zaštitna rešetka
- ⑮ Prednji rukohvat
- ⑯ Regulacija broja obrtaja
- ⑰ Zadnji rukohvat
- ⑱ Prekidač uređaja
- ⑲ Izborni prekidač za usisni/izduvni režim
- ⑳ Nastavak
- ㉑ Gornja izduvna cev
- ㉒ Donja izduvna cev
- ㉓ Adapter prihvatne vreće
- ㉔ Prihvatna vreća
- ㉕ \*Akumulatorsko pakovanje Battery Power 36V
- ㉖ \*Punjač za brzo punjenje Battery Power 36V
- ㉗ Pojas za nošenje

\* opciono

## Akumulatorsko pakovanje

Uređaj može da se koristi sa Napajanje Kärcher baterijom od 36 V akumulatorskim pakovanjem.

## Montaža

### Montaža izduvnog/usisnog uređaja

U nastavku je dat opis montaže kompletnog izduvnog i usisnog uređaja. Ako uređaj treba da se koristi samo kao izduvni ili usisni uređaj, prilikom montaže se izostavljaju odgovarajući koraci.

1. Mlaznicu izduvne cevi uklopite u donju izduvnu cev. **Slika B**
2. Polugu pritisnite nadole i izduvnu cev pričvrstite u željeni položaj na adapteru vodećih koturova. **Slika C**
3. Donju izduvnu cev uklopite u gornju izduvnu cev. **Slika D**
4. Izduvnu cev uklopite u kućište motora. Taster za deblokadu izduvne cevi mora da se čujno uklopi. **Slika E**

### ⚠ UPOZORENJE

**Pokret točkova ventilatora i noževa za malčiranje Posekotine**

Nosite zaštitne rukavice.

Držite prste na udaljenosti od ventilatora i noževa za mačiranje.

5. Ako se ne montira izduvna cev, mora se montirati zaštitna rešetka. Eventualno montirajte zaštitnu rešetku.

#### Slika F

- Odvrnite rešetku postavite na otvor kućišta motora.
- Zatežite zavrtanj za fiksiranje, sve dok čujno ne klikne.  
Zaštitni prekidač se aktivirao.

6. Donju usisnu cev uklopite u donju usisnu cev.

#### Napomena

Gornja i donja usisna cev više ne mogu da se međusobno odvoje.

#### Slika G

7. Otvorite zaštitnu rešetku.

#### Slika H

- Odvrnite zavrtanj za fiksiranje zaštitne rešetke.
- Rasklopite zaštitnu rešetku.

8. Usisnu cev uklopite u kućište motora.

#### Slika I

- Sigurnosnu čiviju kućišta motora izvucite što je više moguće.
- Postavite usisnu cev u kućište motora.
- Postavite sigurnosnu čiviju u kućište motora i proverite da li ispravno stoji u držaču.

9. Usisnu cev zaključajte pomoću kliznog regulatora.

#### Slika J

10. Zaštitnu rešetku pričvrstite na usisnu cev.

#### Slika K

- Zaštitnu rešetku sklopite na usisnu cev.
- Stegu brave sa skakavicom postavite u adapter zaštitne rešetke.
- Bravu sa skakavicom pritisnite nadole.

11. Montirajte prihvatnu vreću, pogledajte poglavlje *Montaža prihvatne vreće*.

### Montaža prihvatne vreće

U zavisnosti od željenog režima rada, prihvatnu vreću zakačite u ušicu na usisnoj cevi ili u ušicu na izduvnoj cevi.

1. Montirajte prihvatnu vreću.

#### Slika L

- Povucite prihvatnu vreću na adapter preko nastavka.
- Pustite da se adapter uklopi.
- Držac prihvatne vreće okačite u ušicu na usisnoj cevi, odnosno pri radu bez usisne cevi – na izduvnu cev.

### Kačenje pojasa za nošenje

1. Pojas za nošenje okačite na ručku, pri tom obezbedite da brzi zatvarač bude dostupan u svakom trenutku.

#### Slika M

### Rukovanje

#### **⚠ UPOZORENJE**

**Opasnost od povrede zbog nepotpuno sastavljenog uređaja**

*Uređaj koristite samo ako je kompletno sastavljen i funkcionalan.*

#### **⚠ OPREZ**

**Opasnost od povredivanja razletelim predmetima**  
*Prilikom svih radova sa uređajem nosite zaštitne naočare i odgovarajuće zaštitne rukavice.*

### Komandni elementi

Akumulator usisnog i izduvnog uređaja raspolaže sledećim komandnim elementima:

- ručicom za regulisanje broja obrtaja kojom se kontinualno reguliše brzina vazdušne struje,
- izbornom ručicom za prebacivanje između režima izdubavanja i režima usisavanja.
- kliznim regulatorom za blokadu/deblokadu usisne cevi za povezivanje usisne cevi sa kućištem motora, odnosno za njeno odvajanje od kućišta motora,
- tasterom za deblokadu usisne cevi za razdvajanje usisne cevi od kućišta motora.

### Postavljanje akumulatora

#### **PAŽNJA**

##### **Zaprjani kontakti**

*Oštećenja na uređaju i akumulatoru*

*Pre postavljanja, proverite da li na prihvatniku akumulatora i na kontaktima ima prljavštine i po potrebi ih očistite.*

#### Slika N

1. Akumulator gurajte u prihvatnik, sve dok se ne uklopi.

### Uključivanje uređaja (usisni režim)

#### **⚠ OPREZ**

**Opasnost od povrede zbog razletanja delova i oštećenja sluha zbog buke**

*Uvek nosite zaštitu za oči i sluh.*

#### **⚠ UPOZORENJE**

**Opasnost od povreda zbog gubitka kontrole**

*Uvek držite uređaj obema rukama na predviđenom ručkama.*

- Postavite akumulatorsko pakovanje, pogledajte poglavlje *Postavljanje akumulatora*.
- Pustite uređaj u pogon.

#### Slika O

- Izbornu ručicu postavite na usisni režim.
- Pritisnite prekidač uređaja.  
Uređaj se pokreće.
- Preko regulacije broja obrtaja podešavajte jačinu vazdušne struje.

### Uključivanje uređaja (režim ventilacije)

#### **⚠ OPREZ**

**Opasnost od povrede zbog razletanja delova i oštećenja sluha zbog buke**

*Uvek nosite zaštitu za oči i sluh.*

#### **⚠ UPOZORENJE**

**Opasnost od povreda zbog gubitka kontrole**

*Uvek držite uređaj obema rukama na predviđenom ručkama.*

- Postavite akumulatorsko pakovanje, pogledajte poglavlje *Postavljanje akumulatora*.
- Pustite uređaj u pogon.

#### Slika P

- Izbornu ručicu postavite na režim ventilacije.
- Pritisnite prekidač uređaja.  
Uređaj se pokreće.
- Preko regulacije broja obrtaja podešavajte jačinu vazdušne struje.

## Skidanje prihvatne vreće

### ⚠ UPOZORENJE

**Pokret točkova ventilatora i noževa za malčiranje**

Posekotine

Nosite zaštitne rukavice.

Držite prste na udaljenosti od ventilatora i noževa za malčiranje.

1. Isključite uređaj.
2. Uklonite akumulatorsko pakovanje, pogledajte poglavlje *Uklanjanje akumulatorskog pakovanja*.
3. Skinite prihvatnu vreću.

#### Slika Q

- a Držač prihvatne vreće skinite sa usiće.
- b Adapter pritisnite nadole.
- c Prihvatnu vreću povucite sa nastavka.

## Pražnjenje prihvatne vreće

### ⚠ UPOZORENJE

**Pokret točkova ventilatora i noževa za malčiranje**

Posekotine

Nosite zaštitne rukavice.

Držite prste na udaljenosti od ventilatora i noževa za malčiranje.

1. Isključite uređaj.
2. Uklonite akumulatorsko pakovanje, pogledajte poglavlje *Uklanjanje akumulatorskog pakovanja*.
3. Skinite prihvatnu vreću, pogledajte poglavlje *Skidanje prihvatne vreće*.
4. Otvorite poklopac rezervoara za vodu i napunite rezervoar za vodu.

#### Slika R

## Uklanjanje akumulatorskog pakovanja

### Napomena

Pri dužim prekidima u radu uklonite akumulatorski pakovanje iz uređaja i zaštitite ga od neovlašćenog korišćenja.

1. Taster za deblokadu akumulatorskog pakovanja povucite u smeru akumulatorskog pakovanja.  
**Slika S**
2. Pritisnite taster za deblokadu akumulatorskog pakovanja da biste deblokirali akumulatorsko pakovanje.
3. Izvadite akumulatorsko pakovanje iz uređaja.

## Završetak rada

1. Uklonite akumulatorsko pakovanje iz uređaja (vidi poglavlje *Uklanjanje akumulatorskog pakovanja*).
2. Očistite uređaja (pogledajte poglavlje *Čišćenje uređaja*).

## Transport i skladištenje

1. Isključite uređaj.
2. Uklonite akumulatorsko pakovanje, vidi poglavlje *Uklanjanje akumulatorskog pakovanja*.
3. Skinite prihvatnu vreću, pogledajte poglavlje *Skidanje prihvatne vreće*.
4. Demontirajte usisnu cev.  
**Slika T**
  - a Otvorite bravu sa skakavicom zaštitne rešetke.
  - b Usisnu cev deblokirajte pomoću kliznog regulatora.
  - c Sigurnosnu čivju kućišta motora izvucite što je više moguće.

### ⚠ UPOZORENJE

**Pokret točkova ventilatora i noževa za malčiranje**

Posekotine

Nosite zaštitne rukavice.

Držite prste na udaljenosti od ventilatora i noževa za malčiranje.

- d Usisnu cev skinite sa kućišta motora.
5. Demontirajte izduvnu cev.

#### Slika U

- a Pritisnite taster za deblokadu izduvne cevi.
- b Izduvnu cev skinite sa kućišta motora.

## Nega i održavanje

### Čišćenje uređaja

### ⚠ UPOZORENJE

**Nekontrolisano pokretanje**

Opasnost od povreda

Tokom pauzi u radu i pre radova na održavanju i nezi izvadite akumulator iz uređaja.

### PAŽNJA

**Pogrešno čišćenje**

Oštećenja na uređaju

Uređaj očistite vlažnom krpom.

Nemojte koristiti sredstva za čišćenje koja sadrže rastvarače.

Nemojte uranjati uređaj u vodu.

Nemojte čistiti uređaj pod mlazom vode iz creva ili mlazom vode pod visokim pritiskom.

1. Isključite uređaj.
2. Uklonite akumulatorsko pakovanje (vidi poglavlje *Uklanjanje akumulatorskog pakovanja*).
3. Površinu uređaja očistite mekom, suvom krpom ili pomoću četke.

#### Slika V

## Uklanjanje blokade

### Napomena

Ni u kom slučaju nemojte pokušavati da uklonite ventilator ili noževe za malčiranje. Ako je potrebno otkloniti noževe za malčiranje ili ventilatora, obratite se ovlašćenom servisu za korisnike.

### ⚠ UPOZORENJE

**Pokret točkova ventilatora i noževa za malčiranje**

Posekotine

Nosite zaštitne rukavice.

Držite prste na udaljenosti od ventilatora i noževa za malčiranje.

1. Isključite uređaj.
2. Uklonite akumulatorsko pakovanje, vidi poglavlje *Uklanjanje akumulatorskog pakovanja*.
3. Skinite prihvatnu vreću, pogledajte poglavlje *Skidanje prihvatne vreće*.
4. Demontirajte usisnu cev.

#### Slika T

- a Otvorite bravu sa skakavicom zaštitne rešetke.
- b Usisnu cev deblokirajte pomoću kliznog regulatora.
- c Sigurnosnu čivju kućišta motora izvucite što je više moguće.

### ⚠ UPOZORENJE

**Pokret točkova ventilatora i noževa za malčiranje**

Posekotine

Nosite zaštitne rukavice.

Držite prste na udaljenosti od ventilatora i noževa za malčiranje.

- d Usisnu cev skinite sa kućišta motora.



5. Demontirajte izduvnu cev.

#### Slika U

- Pritisnite taster za deblokadu izduvne cevi.
- Izduvnu cev skinite sa kućišta motora.

6. Po potrebi uklonite blokadu cevi.

7. Po potrebi uklonite blokadu adaptera.

8. Po potrebi uklonite blokadu nastavka.

9. Očistite otvore kućišta motora.

## Pomoć u slučaju smetnji

Smetnje obično imaju jednostavne uzroke koje možete samostalno da otklonite uz pomoć sledećeg pregleda. U slučaju da imate nedoumice ili smetnje koje nisu ovde navedene, obratite se ovlašćenoj servisnoj službi.

Sa povećanim starenjem kapacitet akumulatorskog pakovanja će se smanjiti čak i kod dobre nege, tako da se ni u potpuno napunjenom stanju ne može postići puno vreme rada. To ne predstavlja nedostatak.

Greška	Uzrok	Otklanjanje
<b>Uređaj se ne pokreće</b>	Akumulatorsko pakovanje nije pravilno postavljeno.	● Akumulatorsko pakovanje gurati u prihvatnik sve dok se ne uklopi.
	Akumulatorsko pakovanje je prazno.	● Napunite akumulatorsko pakovanje.
	Akumulatorsko pakovanje je neispravno.	● Zamenite akumulatorsko pakovanje.
	Sigurnosni prekidač se nije aktivirao prilikom sastavljanja.	1. Zavrtanj za fiksiranje zaštitne rešetke zavrnite još jednom. 2. Pritežite zavrtanj za fiksiranje zaštitne rešetke, sve dok se ne čuje klik. Sigurnosni prekidač se aktivirao.
<b>Uređaj se zaustavlja tokom rada</b>	Akumulator je pregrejan	● Prekinite rad i sačekajte da temperatura akumulatora ponovo bude u normalnom opsegu.
	Motor je pregrejan	● Prekinite rad i ostavite motor da se ohladi.

## Garancija

U svakoj zemlji važe uslovi garancije koje je izdala naša nadležna distributivna organizacija. Bilo kakve smetnje na uređaju otklanjamo besplatno u garantnom roku, ukoliko je uzrok smetnje greška u materijalu ili proizvodnji. U slučaju koji podleže garanciji obratite se sa računom vašem distributeru ili narednoj ovlašćenoj lokaciji servisne službe.

(Adresu vidi na poledini)

## Tehnički podaci

BLV 36-240		
<b>Podaci o snazi uređaja</b>		
Nominalni napon	V	36
Prosečna brzina vazduha iz akumulatorskog izduvnog uređaja	km/h	225 +/- 10 %
Maksimalna teoretska brzina vazduha iz akumulatorskog izduvnog uređaja	km/h	275 +/- 10 %
Prosečna brzina vazduha akumulatorskog usisnog uređaja	km/h	172 +/- 10 %
Maksimalna teoretska brzina vazduha akumulatorskog usisnog uređaja	km/h	208 +/- 10 %
Odnos malča		10:1
Zapremina prihvatne vreće	l	45
<b>Dimenzije i težine</b>		
Težina (bez akumulatorskog pakovanja)	kg	4,7
Dužina x širina x visina	mm	1290 x 230 x 449
<b>Utvrđene vrednosti prema EN 50636-2-100</b>		
Nivo zvučnog pritiska $L_{pA}$		dB(A) 88,6
Akumulatorski izduvni uređaj		

BLV

36-240

Nivo zvučnog pritiska $L_{pA}$	dB(A)	88,9
Akumulatorski usisni uređaj		
Nepouzdanost $K_{pA}$	dB(A)	3
Nivo zvučne snage $L_{WA}$ + nepouzdanost $K_{WA}$	dB(A)	104
Ukupna vrednost vibracije akumulatorskog izduvnog uređaja	$m/s^2$	3,2
Ukupna vrednost vibracije akumulatorskog usisnog uređaja	$m/s^2$	4,1
Nepouzdanost K	$m/s^2$	1,5

Zadržano pravo na tehničke promene.

## Vrednost vibracija

### ⚠ UPOZORENJE

Navedena vrednost vibracija je izmerena standardnim postupkom testiranja i može da se koristi za poredjenje uređaja.

Navedena vrednost vibracija sme da se koristi za privremenu procenu opterećenja.

U zavisnosti od vrste i načina rada uređaja, emisija vibracija tokom trenutnog korišćenja uređaja može da odstupa od navedene ukupne vrednosti.

**Uređaji sa vrednosti vibracije ruka-šaka > 2,5  $m/s^2$  (vidi poglavlje Tehnički podaci u uputstvu za rad)**

⚠ **OPREZ** • Višečasovno neprekidno korišćenje uređaja može dovesti do osećaja utrnulosti. • Nositi tople rukavice za zaštitu ruku. • Pravite redovne prekide u radu.

## EU изјава о ускладености

Ovim putem izjavljujemo da mašina označena u nastavku, na osnovu svoje koncepcije i konstrukcije kao i u izvedbi koju smo pustili u promet, odgovara važećim osnovnim zahtevima za bezbednost i zdravlje iz EU direktiva. U slučaju izmena na mašini bez naše saglasnosti ova izjava prestaje da važi.

Proizvod: Akumulator usisnog ventilatora

Tip: 1.444-17x.x

### Važeće direktive EU

2006/42/EZ (+2009/127/EZ)

2014/30/EU

2000/14/EZ (+2005/88/EZ)

2011/65/EU

### Primenjene harmonizovane norme

EN 60335-1:2012+A11:2014+A13:2017

EN 50636-2-100:2014

EN 55014-1: 2017

EN 55014-2: 2015

EN 50581: 2012

### Primenjeni postupak ocenjivanja usklađenosti

2000/14/EZ i izmenjeno kroz 2005/88/EZ: Prilog V

### Nivo zvučne snage dB(A)

Izmereno:102,3

Garantovano:104

Potpisnici deluju u ime i uz punomoć posloводства.



H. Jenner

Chairman of the Board of Management



S. Reiser

Director Regulatory Affairs & Certification

Lice ovlašćeno za dokumentaciju:

S. Reiser

Alfred Kärcher SE & Co. KG

Alfred-Kärcher-Str. 28 - 40

71364 Winnenden (Germany)

Tel.: +49 7195 14-0

Faks: +49 7195 14-2212

Winnenden, 2018/09/01

## Съдържание

Общи указания.....	162
Указания за безопасност.....	162
Употреба по предназначение.....	165
Зашита на околната среда.....	165
Аксесоари и резервни части.....	165
Обхват на доставка.....	165
Предпазни устройства.....	165
Символи върху уреда.....	165
Описание на уреда.....	166
Монтаж.....	166
Обслужване.....	167
Транспортиране и съхранение.....	168
Грижа и поддръжка.....	168
Помощ при повреди.....	169
Гаранция.....	169
Технически данни.....	169
Декларация за съответствие на ЕС.....	170

## Общи указания



Преди първото използване на уреда прочетете тези указания за

безопасност, това оригинално ръководство за експлоатация, приложените към акумулиращата батерия указания за безопасност и приложеното оригинално ръководство за експлоатация Акумулираща батерия/Стандартно зарядно устройство. Процедирайте съответно. Запазете книжките за последващо използване или за следващия собственик.

Освен указанията в ръководството за експлоатация, трябва да спазвате и общовалидните законови предписания за безопасност и избягване на злополуки.

## Указания за безопасност

### Степени на опасност

#### ⚠ ОПАСНОСТ

- Указание за непосредствена опасност, която може да доведе до тежки телесни повреди или до смърт.

#### ⚠ ПРЕДУПРЕЖДЕНИЕ

- Указание за възможна опасна ситуация, която може да доведе до тежки телесни повреди или до смърт.

#### ⚠ ПРЕДПАЗЛИВОСТ

- Указание за възможна опасна ситуация, която може да доведе до леки телесни повреди.

### ВНИМАНИЕ

- Указание за възможна опасна ситуация, която може да доведе до материални щети.

### Общи указания за безопасност

⚠ **ОПАСНОСТ** • Тежки наранявания вследствие на работа без концентрация. Не използвайте уреда, ако сте под влияние на наркотични вещества, алкохол или медикаменти, или ако сте уморени.

⚠ **ПРЕДУПРЕЖДЕНИЕ** • Прочетете всички указания за безопасност и инструкции. Пропуските при спазване на указанията за безопасност и инструкциите могат да причинят електрически удар и/или тежки наранявания.

Съхранявайте всички указания за безопасност и инструкции за бъдеща употреба. • Уредът не е предназначен за употреба от деца или лица с ограничени физически, сензорни или умствени способности, или от лица, които не са запознати с настоящите инструкции. Валидни на мястото разпоредби могат да налагат ограничения за възраст на обслужващото лице. • Уверете се, че всички предпазни приспособления и ръкохватки са правилно и сигурно закрепени, и в добро състояние. • Преди работата се уверете, че уредът, всички обслужващи елементи и предпазни приспособления функционират правилно. • Никога не работете с уреда, ако прекъсвачът за екл./изкл. на ръкохватката не е включен и изключен правилно. • Преди всяка употреба проверявайте корпуса за повреди. • Сменяйте износените или повредени части в комплект, за да запазите баланса. • Дръжте децата и страничните хора далеч от зоната на работа, докато използвате уреда. • Уверете се, че вентилационните отвори са чисти от отпадания. • Въздушният поток може да издуха предмети на значително разстояние. Преди употреба проверете основно

работната зона за наличие на предмети като камъни, стъклени отломки, гвоздеи, телове или влакна, и ги отстранете. ● **Опасност от нараняване** поради изхвърлен материал. Не работете с уреда върху павирана основа или чакълена настилка. ● **Работете с уреда** само върху устойчива, равна основа и в препоръчаната позиция.

**⚠ ПРЕДПАЗЛИВОСТ** ● Запознайте се с обслужващите елементи и правилната употреба на уреда. ● **Когато използвате уреда**, носете пълна защита за слуха. Уредът има изключително силен звук и може да доведе до трайно увреждане на слуха, ако не следвате стриктно инструкциите за излагане на шум, намаляване на шума и защита на слуха. ● **Когато използвате уреда**, носете пълна защита за очите.

Производителят настоятелно препоръчва да се носи цяла маска за лице или затворени от всички страни защитни очила. Стандартните или слънчевите очила не предпазват от отхвърлени с висока скорост предмети. ● **Опасност от нараняване** при засмукване на свободно облекло, косите или бижута във входа за въздух на уреда. Вържете дългите коси назад над раменете. ● **При работа с уреда** носете дълъа, здрави панталони, здрави обувки и добре прилягащи ръкавици. Не работете боси. Не носете бижута, сандали или къси панталони.

**ВНИМАНИЕ** ● Обслужващото лице на уреда е отговорно за злополуки с други хора или с тяхно имущество.

**Указание** ● В някои региони употребата на този уред може да бъде ограничавана от предписания. Потърсете консултация с компетентния орган във Вашето населено място. ● **Възлагайте смяната на повредени или нечетливи предупредителни табелки** върху уреда на оторизирания сервиз. ● **Преди да използвате акумулаторния уред за издухване и изсмукване**, раздробете замърсяванията с гребло и метла.

### Безопасна експлоатация

**⚠ ОПАСНОСТ** ● **Забранена е експлоатация** в зони, в които има опасност от експлозии.

**⚠ ПРЕДУПРЕЖДЕНИЕ** ● **Спазвайте минимално разстояние от 15 м** от хора и животни. Спирайте уреда, когато в тази зона навлезе човек. ● **Дръжте лицето и тялото си далеч от отвората за подаване.** ● **Уверете се, че камерата за подаване е празна, преди да стартирате уреда.** ● **Не дръжте ръцете си или други части от тялото в камерата за подаване, шахтата за изхвърляне или близо до други движещи се части.** ● **Не използвайте уреда при опасност от мъгли.** ● **Нуждаете се от неограничен поглед върху работната зона, за да разпознавате възможни опасности.** Използвайте уреда само при добро осветление. ● **При работа с уреда не тичайте, а ходете.** Не вървete назад. Избягвайте необичайна позиция на тялото, осигурете си устойчиво, стабилно положение и пазете равновесие. ● **Никога не използвайте уреда с дефектни предпазни приспособления или без такива, като напр. монтирано устройство за събиране на отпадъци.** ● **Ако уредът е паднал, бил**

**е ударен или вибрира необичайно, незабавно го спрете и проверете за повреди, респ. установете причината за вибрациите.** Възложете ремонта на повредите на оторизирания сервиз или сменете уреда. ● **При злополука или повреда незабавно изключете уреда и извадете акумулиращата батерия.** Уредът може отново да се пусне в експлоатация едва след като е бил проверен от оторизиран сервиз. ● **Риск от нараняване от въртящи се части.** Изключете двигателя, извадете акумулиращата батерия и се уверете, че всички движещи се части са напълно спрени:

- Преди да оставите уреда без надзор.
- Преди да отстраните блокиращи предмети или да почистите тръбата.
- Преди да проверите уреда, след като е бил ударен от чуждо тяло.
- Преди да проверите, извършвате работи по поддръжка или да работите по уреда.

**⚠ ПРЕДПАЗЛИВОСТ** ● **Работата с подобни инструменти в заобикалящата среда** увеличава риска от увреждания на слуха и вероятността да не бъдат чути възможни опасности, напр. хора, които навлизат във Вашата работна зона. ● **Не правете никакви промени по уреда и използвайте само принадлежности и резервни части, препоръчани от производителя.**

**Указание** ● **Работете с уреда** само в подходящо време. Във връзка с това спазвайте и местните предписания и разпоредби. **Работата рано сутрин или късно вечер** може да пречи на други хора.

### Безопасна работа с акумулаторния уред за издухване

**⚠ ПРЕДПАЗЛИВОСТ** ● **Опасност за здравето** поради вдишване на прах. **При работата с уреда носете респиратор.** ● **Навлажнете прашиите повърхности, за да намалите замърсяването с прах.** ● **Не работете с уреда в близост до отворен прозорец.** ● **Не насочвайте дюзата на духалката към хора или животни.**

**ВНИМАНИЕ** ● **Повреди по уреда** при засмукване на отпадъци във входния отвор за въздух. **Не поставяйте духалката върху или близо до разпилени отпадъци.** ● **Никога не пхайте предмети в тръбите на духалката.**

**Указание** ● **Използвайте удължението** на дюзата, така че въздушният поток да може да работи близо до земята и ефективно.

### Безопасна работа с акумулаторния уред за изсмукване

**⚠ ПРЕДУПРЕЖДЕНИЕ** ● **Опасност от нараняване** при използване на акумулаторния уред за издухване и изсмукване само с горната всмукателна тръба в режим на изсмукване. **Преди първото използване** трябва да свържете горната и долната всмукателна тръба една с друга.

- **Опасност от нараняване** поради отхвърчащи отпадъци. **Никога не използвайте акумулаторния уред за изсмукване без монтираната торба за събиране на отпадъци.** **Преди работата се уверете, че торбата за събиране на отпадъци е в добро състояние и напълно затворена.**
- **Опасност от наранявания и повреди по уреда.** **Не**

изсмуквайте с уреда остри или по-големи предмети, като напр. ступени отломки, камъни, бутилки, кутии или метални елементи. ● Пожар в торбата за събиране на отпадъци. Не изсмуквайте горящи или тлеещи предмети, като напр. цигари, пепел от комини или грилове.

● Тежки наранявания поради въртящи се перки на ходовото колело. Дръжте частите на тялото далеч от въртящи се части. Изключете двигателя и изчакайте, докато остриетата на перките спрат да се въртят, преди да отворите капака на уреда за изсмукване, да поставите/ смените тръбите или да отворите или свалите торбата за събиране на отпадъци. ● Изключете двигателя, извадете акумулиращата батерия и се уверете, че всички движещи се части са напълно спрени, преди да отстраните блокиращ предмет.

**ВНИМАНИЕ** ● Блокиране на всмукателната тръба. Не дръжте всмукателната тръба директно в купчината отпадъци. Движете уреда от външната страна на засмуканите отпадъци от едната страна към другата. ● Дръжте двигателя по-високо от страната на входа на всмукателната тръба. ● Задръстване с материал поради отново излизач материал от всмукателния отвор. Уверете се, че в зоната на потока не се натрупва материал.

#### Безопасно транспортиране и съхранение

**⚠ ПРЕДУПРЕЖДЕНИЕ** ● Изключете уреда, оставете го да се охлади и извадете акумулиращата батерия, преди да го приберете за съхранение или да го транспортирате.

**⚠ ПРЕДПАЗЛИВОСТ** ● Опасност от наранявания и повери до уреда. При транспортирането осигурявайте уреда срещу движение или падане.

**ВНИМАНИЕ** ● Отстранявайте всички чужди тела от уреда, преди да го транспортирате или приберете за съхранение. ● Съхранявайте уреда на сухо и добре проветрявано място, недостъпно за деца. Дръжте уреда далеч от вещества с корозивно действие, като химикали за градинска употреба. ● Не съхранявайте уреда на открито.

#### Безопасна поддръжка и грижа

**⚠ ПРЕДУПРЕЖДЕНИЕ** ● Преди да проверите, почистите или извършвате работи по поддръжката на уреда, изключете двигателя, уверете се, че всички движещи се части са напълно спрени и извадете акумулиращата батерия. ● Работите по сервизно обслужване и поддръжка на този уред изискват специално внимание и ниво на знания и трябва да се извършват само от специализиран персонал със съответната квалификация. За поддръжката занесете уреда в оторизиран сервиз.

● Уверявайте се, че уредът е в безопасно състояние, като периодично проверявате дали болтовете, гайките и винтовете са здраво затегнати. ● Изключете двигателя, извадете акумулиращата батерия и се уверете, че всички движещи се части са напълно спрени, преди да отстраните блокиращ предмет.

**⚠ ПРЕДПАЗЛИВОСТ** ● Използвайте само резервни части, принадлежности и приставки, разрешени от производителя. Оригиначните резервни части, оригиналните принадлежности и оригиналните приставки дават гаранция за безопасна и безпроблемна експлоатация на уреда.

**ВНИМАНИЕ** ● След всяка употреба почистявайте продукта с мека, суха кърпа.

**Указание** ● Вие имате право да извършвате само описаните в настоящото ръководство за експлоатация настройки и ремонти. При ремонти извън описаните тук се свържете с Вашия оторизиран сервиз. ● Възложете смяната на повредени или нечетливи стикери на оторизиран сервиз.

#### Остатъчни рискове

##### ⚠ ПРЕДУПРЕЖДЕНИЕ

- Дори когато уредът се използва, както е предписано, продължават да съществуват определени остатъчни рискове. При използването на уреда могат да възникнат следните опасности:
- Вибрацията може да причини наранявания. За всяка работа използвайте правилния инструмент, използвайте предвидените ръкохватки и задавайте най-ниската необходимата скорост, за да извършите работата.
- Шумът може да причини увреждания на слуха. Носете защита за слуха и ограничавайте натоварването.
- Наранявания от отхвърлени с висока скорост предмети, които могат да излязат от тръбата за издухване поради въздушното налягане, ако торбата за събиране не е правилно закрепена или е повредена.
- Винаги носете защита за очите.

#### Намаляване на риска

##### ⚠ ПРЕДПАЗЛИВОСТ

- По-дългото време на използване на уреда може да доведе до нарушения в кръвообращението в областта на ръцете, причинени от вибрациите. Общовалидно време на използване не може да се установи, тъй като това зависи от множество фактори, които оказват влияние:
- Персоналните проблеми с кръвообращението (честа поява на усещане за студ и изтръпване на пръстите на ръцете)
- Ниска температура на околната среда. Носете топли ръкавици за защита на ръцете.
- Затруднено кръвообращение поради здраво хващане.
- Непрекъснатата работа е по-вредна от работата, прекъсвана от почивки. При редовно, дълготрайно използване на уреда и при повторна поява на симптоми, като напр. изтръпване и усещане за студ в пръстите на ръцете, трябва да потърсите лекар.

## Употреба по предназначение

### ⚠ ПРЕДУПРЕЖДЕНИЕ

Уредът не е предназначен за употреба от деца или лица с ограничени физически, сензорни или умствени способности, или от лица, които не са запознати с настоящите инструкции.

- Уредът е предназначен само за употреба на открито.
- Уредът трябва да се използва само в суха, добре осветена заобикаляща среда.
- Уредът е предназначен за издухване и изсмукване на леки отпадъци, като шума, трева и други градински отпадъци.
- Уредът служи за изсмукване, раздробяване и съхраняване в торбата за събиране на мръсотия и листа.

Всякаква друга употреба, напр. засмукване на вода или други течности, е недопустима.

## Защита на околната среда



Опаковъчните материали подлежат на рециклиране. Моля, изхвърляйте опаковките по съобразен с околната среда начин.



Електрическите и електронните уреди съдържат ценни материали, подлежащи на рециклиране, а често и съставни части, напр. батерии, акумулаторни батерии или масло,

които при неправилно боравене или изхвърляне могат да представляват потенциална опасност за човешкото здраве и за околната среда. За правилното функциониране на уреда все пак тези съставни части са необходими. Обозначените с този символ уреди не трябва да бъдат изхвърляни заедно с битовите отпадъци.

### Указания за съставни вещества (REACH)

Актуална информация относно съставни вещества можете да намерите тук: [www.kaercher.com/REACH](http://www.kaercher.com/REACH)

## Акcesoари и резервни части

Използвайте само оригинални акcesoари и оригинални резервни части, по този начин осигурявате безопасната и безпроблемна експлоатация на уреда.

Информация относно акcesoари и резервни части ще намерите тук: [www.kaercher.com](http://www.kaercher.com).

## Обхват на доставка

Обхватът на доставката на уреда е изобразен върху опаковката. При разопаковане проверете съдържането за цялост. При липсващи акcesoари или при транспортни щети, моля, обърнете се към Вашия дистрибутор.

## Предпазни устройства

### ⚠ ПРЕДПАЗЛИВОСТ

**Липсващи или променени предпазни устройства**

Предпазните устройства служат за Вашата защита.

Никога не променяйте или пренебрегвайте предпазни устройства.

### Предпазен прекъсвач

Предпазният прекъсвач се задейства от фиксиращия винт на защитната решетка. Това предотвратява наранявания на потребителя на

работните колела на вентилатора и на раздробяващите ножове, ако всмукателната тръба е демонтирана.

## Символи върху уреда

	Преди пускане в експлоатация прочетете ръководството за експлоатация и всички указания за безопасност.
	При работата с уреда носете подходяща защита за очите и слуха.
	Не излагайте уреда на дъжд и влага.
	Опасност поради отхвърлени с висока скорост предмети. Дръжте наблюдателите далеч от работната зона.
	Въртящи се работни колела на вентилатора. Когато уредът работи, дръжте ръцете и краката си далеч от отворите.
	Посоченото на етикета гарантирано ниво на звукова налягане е 104 dB.
	Настройка на регулирането на оборотите.
	Плъзгач регулатор на всмукателната тръба. Катианар отворен = всмукателната тръба е деблокирана, катианар затворен = всмукателната тръба е блокирана.
	Издърпване: Механизъм за бързо заключване
	Режим на изсмукване
	Режим на издухване

## Описание на уреда

В това упътване за работа е описано максималното оборудване. В комплекта на доставката има разлики в зависимост от модела (вижте опаковката).

**Вж. изображението на страниците с графики**

### Фигура А

- ① Водещи ролки
- ② Дюза на тръбата за издухване
- ③ Долна всмукателна тръба
- ④ Горна всмукателна тръба
- ⑤ Бутон за деблокиране на акумулиращата батерия
- ⑥ Типова табелка
- ⑦ Корпус на двигателя
- ⑧ Фиксиращ щифт на корпуса на двигателя
- ⑨ Бутон за деблокиране на тръбата за издухване
- ⑩ Плъзгащ регулатор на всмукателната тръба
- ⑪ Халка за носещ ремък
- ⑫ Бързодействащ фиксатор на защитната решетка
- ⑬ Фиксиращ винт на защитната решетка
- ⑭ Защитна решетка
- ⑮ Предна ръкохватка
- ⑯ Регулиране на оборотите
- ⑰ Задна ръкохватка
- ⑱ Прекъсвач на уреда
- ⑲ Прекъсвач за избор Режим на издухване/режим на изсмукване
- ⑳ Накрайник
- ㉑ Горна тръба за издухване
- ㉒ Долна тръба за издухване
- ㉓ Адаптер за торбата за събиране на отпадъци
- ㉔ Торба за събиране на отпадъци
- ㉕ \*Акумулираща батерия Battery Power 36V
- ㉖ \*Зарядно устройство за бързо зареждане Battery Power 36V
- ㉗ Носещ ремък

\* опционално

## Акумулираща батерия

Уредът може да работи с една акумулираща батерия 36 V Kärcher Battery Power.

## Монтаж

### Монтаж на уреда за издухване/изсмукване

По-долу е описан монтажът на целия уред за издухване и изсмукване. Ако уредът ще бъде използван само като уред за издухване или само като уред за изсмукване, съответните стъпки се пропускат при монтажа.

1. Фиксирайте дюзата на тръбата за издухване в долната тръба за издухване.  
**Фигура В**
2. Натиснете лоста надолу и фиксирайте тръбата за издухване в желаната позиция в адаптера на водещите ролки.  
**Фигура С**
3. Фиксирайте долната тръба за издухване в горната тръба за издухване.  
**Фигура D**
4. Фиксирайте тръбата за издухване в корпуса на двигателя. Бутонът за деблокиране на тръбата за издухване трябва да щракне доловимо.

### Фигура Е

## ⚠ ПРЕДУПРЕЖДЕНИЕ

**Движение на работните колела на вентилатора и на раздробяващите ножове**

*Порезни наранявания*

*Носете защитни ръкавици.*

*Дръжте пръстите си далеч от вентилатора и раздробяващите ножове.*

5. Ако няма да се монтира всмукателната тръба, защитната решетка трябва да е монтирана. При необходимост монтирайте защитната решетка.

### Фигура F

a Поставете защитната решетка върху отвората на корпуса на двигателя.

b Завинтете фиксиращия винт на защитната решетка, докато се чуе щракване.

Предпазният прекъсвач се е задействал.

6. Фиксирайте долната всмукателна тръба в горната всмукателна тръба.

### Указание

*Горната и долната всмукателна тръба вече не могат да се отделят една от друга.*

### Фигура G

7. Отворете защитната решетка.

### Фигура H

a Отвийте фиксиращия винт на защитната решетка.

b Вдигнете защитната решетка.

8. Фиксирайте всмукателната тръба в корпуса на двигателя.

### Фигура I

a Дръпнете фиксиращия щифт на корпуса на двигателя толкова, колкото е възможно.

b Поставете всмукателната тръба в корпуса на двигателя.

c Поставете фиксиращия щифт на корпуса на двигателя и проверете дали положението му в държача е правилно.

9. Блокирайте всмукателната тръба с плъзгащия регулатор.

### Фигура J

10. Закрепете защитната решетка върху всмукателната тръба.

### Фигура K

a Спуснете защитната решетка върху всмукателната тръба.

b Поставете скобата на бързодействащия фиксатор в адаптера на защитната решетка.

c Натиснете бързодействащия фиксатор надолу.

11. Монтирайте торбата за събиране на отпадъци, вж. глава *Монтиране на торбата за събиране на отпадъци*.

## Монтиране на торбата за събиране на отпадъци

В зависимост от желанния режим на работа торбата за събиране на отпадъци може да се закачи или в халката на всмукателната тръба, или в тази на тръбата за издухване.

1. Монтирайте торбата за събиране на отпадъци.

### Фигура L

- a Издърпайте торбата за събиране на отпадъци от адаптера над накрайника.
- b Фиксирайте адаптера.
- c Закачете пластинката на торбата за събиране на отпадъци в халката на всмукателната тръба, респ. при работа без всмукателна тръба - в халката на тръбата за издухване.

## Закачване на носещия ремък

1. Закачете носещия ремък в халката на ръкохватката, при това се уверете, че механизъмът за бързо заключване може да се достигне по всяко време.

### Фигура M

## Обслужване

### ⚠ ПРЕДУПРЕЖДЕНИЕ

**Опасност от нараняване поради ненапълно слобен уред**

*Работете с уреда само ако той е напълно слобен и функционален.*

### ⚠ ПРЕДПАЗЛИВОСТ

**Опасност от нараняване поради отхвърчащи предмети**

*При всякаква работи с уреда носете защитни очила и подходящи защитни ръкавици.*

## Обслужващи елементи

Акумулаторният уред за издухване и изсмукване има следните обслужващи елементи:

- Лост за регулиране на оборотите за безстепенно регулиране на скоростта на въздушния поток.
- Лост за превключване - за превключване между режим на издухване и режим на изсмукване.
- Плъзгач регулатор за блокиране/деблокиране на всмукателната тръба за свързване, респ. отделяне на всмукателната тръба с/от корпуса на двигателя.
- Бутон за деблокиране на тръбата за издухване за отделяне на тръбата за издухване от корпуса на двигателя.

## Поставяне на акумулиращата батерия

### ВНИМАНИЕ

#### Замърсени контакти

*Повереди по уреда и акумулиращата батерия. Преди поставянето проверете гнездото на акумулиращата батерия и контактите за замърсяване и при необходимост ги почистете.*

### Фигура N

1. Плъзнете акумулиращата батерия в гнездото, докато се чуе фиксирането.

## Включете уреда (режим на изсмукване)

### ⚠ ПРЕДПАЗЛИВОСТ

**Опасност от нараняване поради отхвърчащи части и от уверждения на слуха поради шума**

*Винаги носете защита за очите и слуха.*

### ⚠ ПРЕДУПРЕЖДЕНИЕ

**Опасност от нараняване поради загуба на контрол**

*Винаги дръжте уреда с двете ръце за предвидените за целта ръкохватки.*

1. Поставете акумулиращата батерия, вж. глава *Поставяне на акумулиращата батерия.*
2. Пуснете уреда в експлоатация.

### Фигура O

- a Поставете лоста за превключване на Режим на изсмукване.
- b Натиснете прекъсвача на уреда. Уредът стартира.
- c С регулирането на оборотите настройте силата на въздушния поток.

## Включете уреда (режим на издухване)

### ⚠ ПРЕДПАЗЛИВОСТ

**Опасност от нараняване поради отхвърчащи части и от уверждения на слуха поради шума**

*Винаги носете защита за очите и слуха.*

### ⚠ ПРЕДУПРЕЖДЕНИЕ

**Опасност от нараняване поради загуба на контрол**

*Винаги дръжте уреда с двете ръце за предвидените за целта ръкохватки.*

1. Поставете акумулиращата батерия, вж. глава *Поставяне на акумулиращата батерия.*
2. Пуснете уреда в експлоатация.

### Фигура P

- a Поставете лоста за превключване на Режим на издухване.
- b Натиснете прекъсвача на уреда. Уредът стартира.
- c С регулирането на оборотите настройте силата на въздушния поток.

## Сваляне на торбата за събиране на отпадъци

### ⚠ ПРЕДУПРЕЖДЕНИЕ

**Движение на работните колела на вентилатора и на раздробяващите ножове**

*Порезни наранявания*

*Носете защитни ръкавици.*

*Дръжте пръстите си далеч от вентилатора и раздробяващите ножове.*

1. Изключете уреда.
2. Извадете акумулиращата батерия, вж. глава *Изваждане на акумулиращата батерия.*
3. Свалете торбата за събиране на отпадъци.

### Фигура Q

- a Откачете пластинката на торбата за събиране на отпадъци от халката.
- b Натиснете адаптера надолу.
- c Издърпайте торбата за събиране на отпадъци от накрайника.

## Изпразване на торбата за събиране на отпадъци

### ⚠ ПРЕДУПРЕЖДЕНИЕ

**Движение на работните колела на вентилатора и на раздробяващите ножове**

*Порезни наранявания*

*Носете защитни ръкавици.*

*Дръжте пръстите си далеч от вентилатора и раздробяващите ножове.*

1. Изключете уреда.

2. Извадете акумулиращата батерия, вж. глава *Изваждане на акумулиращата батерия*.
3. Свалете торбата за събиране на отпадъци, вж. глава *Сваляне на торбата за събиране на отпадъци*.
4. Отворете ципа на торбата за събиране на отпадъци и я изпразнете.

#### **Фигура R**

### **Изваждане на акумулиращата батерия**

#### **Указание**

При продължителни прекъсвания на работата изваждайте акумулиращата батерия от уреда и я осигурявайте срещу неоправомощено ползване.

1. Дръпнете бутона за деблокиране на акумулиращата батерия по посока на акумулиращата батерия.
- Фигура S**
2. Натиснете бутона за деблокиране на акумулиращата батерия, за да освободите акумулиращата батерия.
  3. Извадете акумулиращата батерия от уреда.

### **Приключване на работата**

1. Извадете акумулиращата батерия от уреда (вж. глава *Изваждане на акумулиращата батерия*).
2. Почистете уреда (вж. глава *Почистване на уреда*).

## **Транспортиране и съхранение**

1. Изключете уреда.
2. Извадете акумулиращата батерия, вж. глава *Изваждане на акумулиращата батерия*.
3. Свалете торбата за събиране на отпадъци, вж. глава *Сваляне на торбата за събиране на отпадъци*.
4. Демонтирайте всмукателната тръба.
 

**Фигура T**

  - a Отворете бързодействащия фиксатор на защитната решетка.
  - b Деблокирайте всмукателната тръба с плъзгащия регулатор.
  - c Дръпнете фиксиращия щифт на корпуса на двигателя толкова, колкото е възможно.

### **⚠ ПРЕДУПРЕЖДЕНИЕ**

**Движение на работните колела на вентилатора и на раздробяващите ножове**  
Порезни наранявания

Носете защитни ръкавици.

Дръжте пръстите си далеч от вентилатора и раздробяващите ножове.

- d Свалете всмукателната тръба от корпуса на двигателя.
5. Демонтирайте тръбата за издухване.
 

**Фигура U**

    - a Натиснете бутона за деблокиране на тръбата за издухване.
    - b Свалете тръбата за издухване от корпуса на двигателя.

## **Грижа и поддръжка**

### **Почистване на уреда**

### **⚠ ПРЕДУПРЕЖДЕНИЕ**

**Неконтролирано задвижение**

Опасност от нараняване

При паузи в работата и преди работи по поддръжка и грижа изваждайте акумулиращата батерия от уреда.

### **ВНИМАНИЕ**

**Неправилно почистване**

Повреди по уреда

Почистявайте уреда с влажна кърпа.

Не използвайте съдържачи разтворители почистващи препарати.

Не поглупайте уреда във вода.

Не почиствайте уреда с водна струя от маркув или под високо налягане.

1. Изключете уреда.
2. Извадете акумулиращата батерия (вж. глава *Изваждане на акумулиращата батерия*).
3. Почистете повърхността на уреда с мек, сух парцал или четка.

#### **Фигура V**

### **Отстраняване на блокиращи предмети**

#### **Указание**

В никакъв случай не се опитвайте да отстраните вентилатора или раздробяващите ножове. Ако се налага отстраняване на раздробяващите ножове или на вентилатора, обърнете се към оторизиран сервиз.

### **⚠ ПРЕДУПРЕЖДЕНИЕ**

**Движение на работните колела на вентилатора и на раздробяващите ножове**

Порезни наранявания

Носете защитни ръкавици.

Дръжте пръстите си далеч от вентилатора и раздробяващите ножове.

1. Изключете уреда.
2. Извадете акумулиращата батерия, вж. глава *Изваждане на акумулиращата батерия*.
3. Свалете торбата за събиране на отпадъци, вж. глава *Сваляне на торбата за събиране на отпадъци*.
4. Демонтирайте всмукателната тръба.
 

**Фигура T**

  - a Отворете бързодействащия фиксатор на защитната решетка.
  - b Деблокирайте всмукателната тръба с плъзгащия регулатор.
  - c Дръпнете фиксиращия щифт на корпуса на двигателя толкова, колкото е възможно.

### **⚠ ПРЕДУПРЕЖДЕНИЕ**

**Движение на работните колела на вентилатора и на раздробяващите ножове**

Порезни наранявания

Носете защитни ръкавици.

Дръжте пръстите си далеч от вентилатора и раздробяващите ножове.

d Свалете всмукателната тръба от корпуса на двигателя.

5. Демонтирайте тръбата за издухване.

#### **Фигура U**

- a Натиснете бутона за деблокиране на тръбата за издухване.



- б Свалете тръбата за издухване от корпуса на двигателя.
6. Отстранете евентуално налични блокиращи предмети в тръбите.

7. Отстранете евентуално налични блокиращи предмети в адаптера.
8. Отстранете евентуално налични блокиращи предмети в накрайника.
9. Почистете отворите на корпуса на двигателя.

## Помощ при повреди

Много често причините за повреда са елементарни и с помощта на следните указания може сами да ги отстраните. Ако не сте сигурни или повредите не са описани тук, обърнете се към оторизирания сервис.

С увеличаване на стареенето капацитетът на акумулаторната батерия намалява дори при добра грижа, така че и при напълно заредено състояние вече не се достига пълното време на работа. Това не е дефект.

Грешка	Причина	Отстраняване
Уредът не сработва	Акумулиращата батерия не е поставена правилно.	● Пъхнете акумулиращата батерия в гнездото, докато се фиксира.
	Акумулиращата батерия е празна.	● Заредете акумулиращата батерия.
	Акумулиращата батерия е дефектна.	● Сменете акумулиращата батерия.
	Предпазният прекъсвач не се е задействал при сглобяването.	1. Отвийте още веднъж фиксиращия винт на защитната решетка. 2. Завинтете фиксиращия винт на защитната решетка, докато се чуе шум от шракване. Предпазният прекъсвач се е задействал.
Уредът спира по време на работа	Акумулиращата батерия е прегоряла	● Прекратете работата и изчакайте, докато температурата на акумулиращата батерия влезе отново в рамките на нормалния диапазон.
	Моторът е прегорял	● Прекратете работата и оставете мотора да се охлади.

## Гаранция

Във всяка държава са валидни издадените от нашия оторизиран дистрибутор гаранционни условия. Евентуални повреди на Вашия уред ще отстраним в рамките на гаранционния срок безплатно, ако се касае за дефект в материалите или производствен дефект. В случай на предявяване на право на гаранция, се обърнете към Вашия дистрибутор или към най-близкия оторизиран сервис, като представите касовата бележка. (Адрес, вж. задната страна)

## Технически данни

BLV 36-240		
Данни за мощността на уреда		
Номинално напрежение	V	36
Средна скорост на въздуха, акумулаторен уред за издухване	km/h	225 +/- 10 %
Максимална теоретична скорост на въздуха на акумулаторния уред за издухване	km/h	275 +/- 10 %
Средна скорост на въздуха, акумулаторен уред за изсмукване	km/h	172 +/- 10 %
Максимална теоретична скорост на въздуха на акумулаторния уред за изсмукване	km/h	208 +/- 10 %

BLV 36-240		
Раздробяване в съотношение		10:1
Вместимост на торбата за събиране на отпадъци	l	45
Размери и тегла		
Тегло (без акумулираща батерия)	kg	4,7
Дължина x широчина x височина	mm	1290 x 230 x 449

## Установени стойности съгласно EN 50636-2-100

Ниво на звуково налягане $L_{pA}$	dB(A)	88,6
Акумулаторен уред за издухване		
Ниво на звуково налягане $L_{pA}$	dB(A)	88,9
Акумулаторен уред за изсмукване		
Неустойчивост $K_{pA}$	dB(A)	3
Ниво на звукова мощност $L_{WA} +$	dB(A)	104
Неустойчивост $K_{WA}$		
Обща стойност на вибрацията на акумулаторния уред за издухване	$m/s^2$	3,2
Обща стойност на вибрацията на акумулаторния уред за изсмукване	$m/s^2$	4,1
Неустойчивост K	$m/s^2$	1,5

Запазваме си правото на технически промени.

## Стойност на вибрации

### ⚠ ПРЕДУПРЕЖДЕНИЕ

Посочената стойност на вибрации е измерена при прилагане на стандартен метод за проверка и може да се използва за сравнение на уредите. Посочената стойност на вибрации може да се използва в рамките на предварителна оценка на напояването.

В зависимост от вида и начина, по който се използва уредът, емисиите на вибрации по време на моментното ползване на уреда могат да се различават от посочената обща стойност.

Уреди със стойност на вибрацията ръка-рамо > 2,5 m/s<sup>2</sup> (вж. глава Технически данни от ръководството за експлоатация)

⚠ ПРЕДПАЗЛИВОСТ • Многочасовото, непрекъснато използване на уреда може да доведе до изтръпване. • Носете топли ръкавици за защита на ръцете. • Правете периодични паузи при работа.

## Декларация за съответствие на ЕС

С настоящото декларираме, че посочената по-долу машина по своята концепция и конструкция, както и в пуснатото от нас на пазара изпълнение, съответства на приложимите основни изисквания за безопасност и опазване на здравето, определени в директивите на ЕС. При несъгласуване с нас промяна на машината тази декларация губи своята валидност.

Продукт: Акумулаторен уред за издухване и изсмукване

Тип: 1.444-17x.x

### Приложими директиви на ЕС

2006/42/EO (+2009/127/EO)

2014/30/EC

2000/14/EO (+2005/88/EO)

2011/65/EC

### Приложими хармонизирани стандарти

EN 60335-1:2012+A11:2014+A13:2017

EN 50636-2-100:2014

EN 55014-1: 2017

EN 55014-2: 2015

EN 50581: 2012

### Приложима процедура за оценяване на съответствието

2000/14/EO и изменена с 2005/88/EO:

Приложение V

### Ниво на звукова мощност dB(A)

Измерено:102,3

Гарантирано:104

Подписващите лица действат от името и като пълномощници на управителния орган.



H. Jenner

Chairman of the Board of Management



S. Reiser

Director Regulatory Affairs & Certification

Пълномощник по документацията:

S. Reiser

Alfred Kärcher SE & Co. KG

Alfred-Kärcher-Str. 28 - 40

71364 Winnenden (Germany)

Тел.: +49 7195 14-0

Факс: +49 7195 14-2212

Виннден, 2018/09/01

## Sisukord

Üldised juhised.....	170
Ohutusjuhised .....	170
Nõuetekohane kasutamine .....	172
Keskonnakaitse .....	172
Lisavarustus ja varuosad .....	172
Tarnekomplekt.....	172
Ohutusseadised .....	172
Seadmel olevad sümbolid .....	173
Seadme kirjeldus.....	173
Montaaž .....	173
Käsitsemine .....	174
Transport ja ladustamine.....	175
Hooldus ja jooksevremont.....	175
Abi rikete korral .....	175
Garantii.....	176
Tehnilised andmed .....	176
EL vastavusdeklaratsioon .....	176

## Üldised juhised



Lugege enne seadme esmakordset kasutamist neid ohutusjuhiseid, antud originaalkasutusjuhendit, akupakiga

kaasasolevaid ohutusjuhiseid ning kaasasolevat originaalkasutusjuhendit Akupakk / standardlaadija. Toimige neile vastavalt. Hoidke brošüürid hilisemaks kasutamiseks või järgmise omaniku tarbeks alles.

Lisaks kasutusjuhendis esitatud juhiste tuleb Teil arvesse võtta ka seadusandja üldisi ohutusalasid ja õnnetuse ennetamise eeskirju.

## Ohutusjuhised

### Ohuastmed

#### ⚠ OHT

• Viide vahetult ähvardavale ohule, mis võib põhjustada raskeid kehavigastusi või lõppeda surmaga.

#### ⚠ HOIATUS

• Viide võimalikule ohtlikule olukorrale, mis võib põhjustada raskeid kehavigastusi või lõppeda surmaga.

#### ⚠ ETTEVAATUS

• Viide võimalikule ohtlikule olukorrale, mis võib põhjustada kergeid vigastusi.

### TÄHELEPANU

• Viide võimalikule ohtlikule olukorrale, mis võib põhjustada varakahjusid.

## Üldised ohutusjuhised

⚠ OHT • Rasked vigastused hajevil töötamise tõttu. Ärge kasutage seadet, kui olete uimaste, alkoholi või ravimite mõju all või olete väsinud.

⚠ HOIATUS • Lugege kõiki ohutusjuhiseid ja korraldusi. Ohutusjuhiste ja korralduste eiramine võib põhjustada elektrilöögi ja /või raskeid vigastusi. Hoidke kõik ohutusjuhised ja korraldused edaspidiseks alles. • Seade ei ole mõeldud kasutamiseks lastele või piiratud füüsiliste, sensoorsete või vaimsete võimetega isikutele või antud korraldusi mittetundvatele isikutele. Kohalikud sätted võivad piirata operaatori vanust.

• Tehke kindlaks, et kõik kaitseseadised ja käepidemed

on nõuetekohaselt ja kindlalt kinnitatud ning heas seisukorras. • Enne kasutamist veenduge, et seade, kõik juhtseadised ja turvaseadmed töötaksid korralikult.

• Ärge käitage seadet kunagi, kui käepidemel asuv sisse-/ väljalülit ei lülita nõuetekohaselt sisse või välja. • Enne iga kasutamist kontrollige, ega korpus pole kahjustatud. • Asendage kulunud või kahjustatud detailid komplektina, et säilitada balanssi. • Hoidke lapsed ja teised inimesed seadme kasutamise ajal tööpiirkonnast eemal. • Tehke kindlaks, et õhusüstid on ladestistest vabad. • Õhuvool võib puhuda objekte märkimisväärse vahemaa tagant. Uurige tööala enne kasutamist põhjalikult, ega seal pole esemeid nagu kivid, pulgad, metall, traat, kondid või tööriistad ning eemaldage need. • Väljastatud materjali tõttu võib tekkida vigastuste oht. Ärge kasutage seadet sillutatud pindadel ega kruusal. • Kasutage seadet ainult kindlal, tasasel pinnal ja soovitatud asendis.

**△ ETTEVAATUS.** Tutvuge käsitsemisele mentide ja seadme nõuetekohase kasutamisega.

• Seadme kasutamisel kandke täielikult kuulmiskaitset. Seade on äärmiselt vali ja võib põhjustada püsivaid kuulmiskahjustusi, kui te ei järgi rangelt kokkupuute, müra vähendamise ja kuulmiskaitse juhiseid. • Seadme kasutamisel kandke täielikke kaitseprille. Tootja soovitat tungivalt kanda täismaski või täielikult suletud kaitseprille. Täpselised prillid või päikesepriidid ei kaitse teid paiskunud esemete eest. • Vigastusohu, kui lõdvalt istuv riietus, juuksed või ehted imatakse seadme õhusiselaskeavasse. Siduge pikad juuksed öla kõrguselt kinni. • Kandke seadmega töötamisel pikki raskeid pükse, tugevaid jalatseid ja hästistuvaid kindaid. Ärge töötage paljajalu. Ärge kandke ehteid, sandaale ega lühikesi pükse.

**TÄHELEPANU.** Seadme operaator vastutab teiste isikute või nende omandiga aset leidnud õnnetuste eest.

**Märkus.** Mõningates piirkondades võivad eeskirjad piirata antud seadme kasutamist. Laske end nõustada oma kohaliku ametiasutamisega. • Laske seadmel oleval kahjustatud või mitteloeatav hoiatussildil volitatud klienditeenindusel asendada. • Enne akuga imipuhuri kasutamist vabastage mustus reha ja harjaga.

### Ohutu käitamine

**△ OHT.** Käitamine plahvatusohtlikes piirkondades on keelatud.

**△ HOIATUS.** Pidage kinni minimaalsest vahekaugusest 15 m inimeste ja loomadeni. Peatage seade, kui keegi astub sellesse piirkonda. • Hoidke nägu ja keha eemal etteandevast. • Enne masina käivitamist veenduge, et etteandekamber oleks tühi. • Ärge hoidke oma käsi ega muid kehaosi etteandekambris, väljalaskerennis ega muude liikuvate osade lähedal. • Ärge kasutage seadet pikselöögiohu korral. • Teil on vaja takistamatult vaadet tööpiirkonnale, et tuvastada võimalikke ohte. Kasutage seadet ainult hea valgustuse korral. • Ärge jookske, vaid kõndige seadmega töötades. Ärge kõndige tagurpidi. Vältige ebanormaalselt kehahoiudu, hoolitsege tugeva, kindla seisuasendi eest ja hoidke tasakaalu. • Ärge kasutage seadet kunagi defektsete kaitseesadistega või ilma kaitseesadisteta nagu nt pühkempüüdjaga. • Sisseake seade viivitamatult ja kontrollige võimalikke kahjustusi või tuvastage vibratsiooni põhjus, kui seade on maha kukkunud, löögi saanud või vibreerib ebaharilikult. Laske kahjustused volitatud tee-

ninduses parandada või vahetage seade välja. • Lülitage seade õnnetuse või rikke korral kohe välja ja eemaldage akupakk. Seadme tohib uuesti tööle panna alles siis, kui volitatud klienditeenindus on seda kontrollinud. • Vigastusohu pöörlevatel osadel. Lülitage mootor välja, eemaldage akupakk ja tehke kindlaks, et kõik liikuvad detailid on täielikult peatatud:

- Enne kui jätate seadme järelevalveta.
- Enne ummistuste eemaldamist või toru puhastamist.
- Enne seadme kontrollimist pärast seda, kui seda on tabanud võõrkeha.
- Enne seadme kontrollimist, hooldamist või sellel töötamist.

**△ ETTEVAATUS.** Sarnaste tööriistade kasutamine ümbruskonnas suurendab kuulmiskahjustuste riski ja võimalike ohtude mittekuulmise tõenäosust, nagu nt inimesed, kes teie tööruumi sisenevad. • Ärge muutke seadet ja kasutage ainult tootja soovitatud tarvikuid ning varuosi.

**Märkus.** Käitage seadet ainult sobival ajal. Järgige ka kohalikke eeskirju ja määrusi. Varahommikul või hillsõhtul kasutamine võib teisi inimesi häirida.

### Akupuhuri ohutu töö

**△ ETTEVAATUS.** Oht tervisele tolmusisese hingamise tõttu. Kandke seadmega töötamisel sobivat hingamismaski. • Tolmu sisalduse vähendamiseks niisutage tolmuosade pindu. • Ärge käitage seadet avatud akna läheduses. • Ärge suunake puhuriotsikut inimestele või loomadele.

**TÄHELEPANU.** Seadme kahjustused pühkmete imemisel õhu siselaskeavasse. Ärge asetage puhurit lahtiste pühkmete peale ega nende lähedusse. • Ärge kunagi pange esemeid puhuri torudesse.

**Märkus.** Kasutage otsiku pikendust, et õhuvool oleks maapinna lähedal ja toimiks tõhusalt.

### Akuimiseadme ohutu töö

**△ HOIATUS.** Vigastusohu, kui akuimipuhuri imemise režiimis kasutatakse ainult ülemist imitoru. Enne esimest kasutamist peate üksteisega ühendama ülemise ja alumise imitoru. • Vigastusohu ümberringi lendavate pühkmete tõttu! Ärge kunagi kasutage akuga imiseadet ilma kogumiskotti paigaldamata. Enne kasutamist veenduge, et kogumiskott oleks heas korras ja täiesti suletud. • Vigastusohu ja kahjustused seadmel. Ärge image seadmega teravaid või suuremaid esemeid, nagu nt killud, kivid, pudelid, purgid või metallitükiid. • Tuli kogumiskotis. Ärge image põlevaid ega hõõguvaid esemeid, nagu nt sigarette ega kamina või grilli tuhka. • Tõsised vigastused pöörlevate tiivikulabade tõttu. Hoidke kehaosad pöörlevatest osadest eemal. Enne imiseadme ukse avamist, torude kinnitamist/vahetamist või kogumiskoti avamist või eemaldamist lülitage mootor välja ja oodake, kuni labad enam ei pöörle. • Enne blokeeringu eemaldamist lülitage mootor välja, eemaldage akupakk ja tehke kindlaks, et kõik liikuvad detailid on täielikult seiskunud.

**TÄHELEPANU.** Imitoru blokeerumine. Ärge hoidke imitoru otsi pühkmeühnikus. Liigutage seadet imitava materjali välisküljelt ühelt küljelt teisele. • Hoidke mootorit imitoru siselaskestasast kõrgemal. • Materjaliummistus imemisava kaudu uuesti väljuvast materjalist. Veenduge, et materjal voolu piirkonnas ei ummistuks.

## Ohutu transport ja ladustamine

**△ HOIATUS** • Enne seadme ladustamist või transportimist lülitage seade välja, laske sel maha jätuda ja eemaldage akupakk.

**△ ETTEVAATUS** • Vigastusohu ja kahjustused seadmel. Kindlustage seade transportimisel liikumise või kukkumise vastu.

**TÄHELEPANU** • Enne seadme transportimist või ladustamist eemaldage kõik võõrkehad seadme-  
• Hoidke seadet kuivas ja hästi ventileeritud kohas, mis on lastele juurdepääsmatu. Hoidke seade eemal korrodeeruvalt mõjuvatest ainetest nagu aiakemikaalid. • Ladustage seadet ainult välispiirkonnas.

## Ohutu hooldus ja jooksevremont

**△ HOIATUS** • Enne seadme kontrollimist, puhastamist või hooldamist lülitage mootor välja, veenduge, et kõik liikuvad osad on täielikult seiskunud, ja eemaldage aku. • Selle seadme teenindus- ja hooldustööd vajavad erilist hoolt ja teadmisi ning neid tohivad teha ainult vastava kvalifikatsiooniga töötajad. Viige seade hooldamiseks volitatud teeninduskeskusesse.

• Tehke kindlaks, et seade on ohutus seisundis, kontrollides regulaarsete ajavahemike järel, kas poldid, mutrid ja kruvid on tugevalt kinnikeeratud. • Enne blokeeringu eemaldamist lülitage mootor välja, eemaldage akupakk ja tehke kindlaks, et kõik liikuvad detailid on täielikult seiskunud.

**△ ETTEVAATUS** • Kasutage ainult tootja poolt lubatud varuosi, tarvikuid ja komponente. Originaalvaruosad, -tarvikud ja -komponendid tagavad seadme ohutu ning tõrgeteta töö.

**TÄHELEPANU** • Puhastage toode pärast iga kasutuskorda pehme, kuiva lapiga.

**Märkus** • Te tohite teostada ainult antud kasutusjuhendis kirjeldatud seadistusi ja remonditöid. Sellest ulatuslikumate remonditööde puhul võtke ühendust oma volitatud klienditeenindusega. • Laske kahjustatud või loetamatu kleebised volitatud teeninduskeskuse poolt asendada.

## Jääkriskid

### △ HOIATUS

- Ka siis, kui seadet kasutatakse ettekirjutuste kohaselt, jäävad teatud jääkriskid. Seadme kasutamisel võivad tekkida järgmised ohud:
- Vibratsioon võib põhjustada vigastusi. Kasutage iga töö jaoks õiget tööriista, kasutage ettenähtud käepidemede ja seadistage madalaim töö sooritamiseks vajalik kiirus.
- Müra võib põhjustada kuulmiskahjustusi. Kandke kuulmiskaitsevahendeid ja vähendage koormust.
- Vigastused paiskuvad esemete pärast, mis võivad õhurõhu tõttu väljuda puhuri torust, kui kogumiskott pole korralikult kinnitatud või on kahjustatud.
- Kandke alati kaitseprille.

## Riskide vähendamine

### △ ETTEVAATUS

- Seadme pikem kasutuskestus võib põhjustada vibratsioonist tingitud verevarustuse häireid kätes. Üldiselt kehtivad kasutuskestust ei saa kindlaks määrata, kuna see sõltub mitmetest mõjuteguritest:
- Isiklik soodumus halvaks verevarustuseks (sageli külmad sõrmed, sõrmede surin)

- Madal ümbrustemperatuur. Kandke käte kaitseks sooje kindaid.
- Tugevast kinnihaaramisest tingitud puudulik verevarustus.
- Katkematu käitus on kahjulikum kui pausidega katkestatud käitus. Seadme regulaarse, pikaajalise kasutamise ja sümptomite nagu nt sõrmede surina, külmade sõrmede korduval esinemisel peaksite pöörduma arsti poole.

## Nõuetekohane kasutamine

### △ HOIATUS

Seade ei ole mõeldud kasutamiseks lastele või piiratud füüsiliste, sensoorsete või vaimsete võimetega isikutele või antud korraldusi mittetundvatele isikutele.

- Seade on ette nähtud ainult välitingimustes kasutamiseks.
- Seadet tohib kasutada ainult kuivas, hästi valgustatud keskkonnas.
- Seade on mõeldud kergete pühkmete, näiteks lehtede, rohu ja muude aiajäätmete eemalpehkimise ja imemiseks.
- Seadet kasutatakse mustuse ja lehtede imemiseks, tükeldamiseks ja kogumiskotis imamiseks.

Iga muu kasutamine, nt vee või muude vedelike imemiseks on lubamatu.

## Keskonnakaitse



Pakkematerjalid on taaskasutatavad. Utiliseerige pakendid keskkonnamäärtlikult.



Elektrilised ja elektroonilised seadmed sisaldavad väärtuslikke taaskasutatavaid materjale ja sageli koostisosi nagu patareid, akud või õli, mis võivad vale ümberkäimise või vale utiliseerimise korral kujutada potentsiaalset ohtu inimeste tervisele ja keskkonnale. Seadme nõuetekohaseks käitamiseks on neid koostisosi siiski vaja. Selle sümboliga tähistatud seadmeid ei tohi utiliseerida koos olmeprügiga.

### Juhised koostisainete kohta (REACH)

Aktuaalse info koostisainete kohta leiate aadressilt: [www.kaercher.com/REACH](http://www.kaercher.com/REACH)

## Lisavarustus ja varuosad

Kasutage ainult originaaltarvikuid ja originaalvaruosi, mis tagavad seadme ohutu ja tõrgeteta käituse. Tarvikute ja varuosade kohta leiate teavet aadressilt [www.kaercher.com](http://www.kaercher.com).

## Tarnekomplekt

Seadme tarnekomplekt on kujutatud pakendil. Lahtipakimisel kontrollige, kas pakendi sisu on täielik. Puuduvad tarvikute või tarvikodisikahjustuste korral teavitage oma edasimüüjat.

## Ohutusseadised

### △ ETTEVAATUS

**Puuduvad või muudetud ohutusseadised**

Ohutusseadised on ette nähtud Teie kaitseks. Ärge kunagi muutke või hiiige kõrvale ohutusseadistest.

## Turvalüliti

Turvalüliti käivitatakse kaitsevõre kinnituskruvi abil. See väldib kasutaja vigastusi ventilaatori rastest ja multšite-  
radel, kui imitoru on eemaldatud.

## Seadmel olevad sümbolid

	Lugege enne käikuvõtmist kasutusjuhendit ja kõiki ohutusjuhiseid.
	Kandke seadmega töötamisel sobivaid silma- ja kuulmiskaitsevahendeid.
	Ärge asetage seadet vihma kätte ega niisketesse tingimustesse.
	Oht ülespaiskuvate esemete tõttu. Hoidke pealtvaatajad tööpiirkonnast eemal.
	Pöörlevad ventilaatorirattad. Hoidke käed ja jalad seadme töötamise ajal avadest eemal.
	Etiketil esitatud garanteeritud helirõhutaseme on 104 dB.
	Pöörlemiskiiruse regulaatori seadistamine.
	Imitoru liuglukk. Lukk lahti = imitoru on lukustamata, lukk suletud = imitoru on lukus.
	Tõmbamine: Kiirsulgur
	Imemisrežiim
	Puhumisrežiim

## Seadme kirjeldus

Selles kasutusjuhendis kirjeldatakse maksimaalset varustust. Olenevalt mudelist on tarnekomplektis erinevusi (vt pakendit).

Vt pilti graafika lehekülgedel

### Joonis A

- ① Juhtrull
- ② Puhumistoru otsik
- ③ Alumine imitoru

- ④ Ülemine imitoru
- ⑤ Akupaki lahtilukustusklahv
- ⑥ Tüübisilt
- ⑦ Mootori korpus
- ⑧ Mootori korpuse lukustustihvt
- ⑨ Puhumistoru lahtilukustusklahv
- ⑩ Imitoru liugregulaator
- ⑪ Kanderihma aas
- ⑫ Kaitsevõre klambersulgur
- ⑬ Kaitsevõre kinnituskruvi
- ⑭ Kaitsevõre
- ⑮ Eesmine käepide
- ⑯ Pöörlemiskiiruse regulaator
- ⑰ Tagumine käepide
- ⑱ Seadmelüliti
- ⑲ Puhumis-/imemisrežiimi valiküliti
- ⑳ Klamber
- ㉑ Ülemine puhumistoru
- ㉒ Alumine puhumistoru
- ㉓ Kogumiskoti adapter
- ㉔ Kogumiskott
- ㉕ \*Akupakk Battery Power 36V
- ㉖ \*Kiirlaadija Battery Power 36V
- ㉗ Kanderihm

\* optsooniline

## Akupakk

Seadet saab käitada 36 V Kärcher Battery Power akupakiga.

## Montaaž

### Puhumis-/imiseadme paigaldamine

Järgnevalt kirjeldatakse puhuri ja vaakumseadme täieliku paigaldust. Kui seadet tuleb kasutada ainult puhuri või imiseadmena, jäetakse vastavad sammud monteerimise ajal tegemata.

1. Kinnitage puhumistoru otsik alumisse puhumistorusse.  
**Joonis B**
2. Lükake hoob alla ja kinnitage puhumistoru juhtrulli adapterisse soovitud asendisse.  
**Joonis C**
3. Kinnitage alumine puhumistoru ülemisse puhumistorusse.  
**Joonis D**
4. Kinnitage puhumistoru mootori korpusesse. Puhumistoru lahtilukustusnupp peab kuuldavalt oma kohale klõpsama.  
**Joonis E**

### ⚠ HOIATUS

**Ventilaatorirattaste ja multšimisterade liikumine**

Lõikevigastused

Kandke kaitsekindaid.

*Hoidke oma sõrmi ventilaatorist ja multšimisteradest eemal.*

5. Kui imitoru ei paigaldada, tuleb paigaldada kaitsevõre. Vajadusel paigaldage kaitsevõre.

#### Joonis F

- Asetage kaitsevõre mootori korpuse avale.
- Keerake kaitsevõre kinnituskruvi, kuni see klõpsab kuuldavalt.  
Turvalüliti vallandus.

6. Kinnitage alumine imitoru ülemisse imitorusse.

#### Märkus

*Ülemist ja alumist imitoru ei saa enam üksteisest eraldada.*

#### Joonis G

7. Avage kaitsevõre.

#### Joonis H

- Keerake kaitsevõre kinnituskruvi lahti.
- Avage kaitsevõre.

8. Kinnitage imitoru mootori korpusesse.

#### Joonis I

- Tõmmake mootori korpuse lukustustihvt nii kaugele välja kui võimalik.
- Paigaldage imitoru mootori korpusesse.
- Paigaldage mootori korpuse lukustustihvt ja kontrollige, et see oleks õigesti kinnituseadmes.

9. Lukustage imitoru liuglukk.

#### Joonis J

10. Kinnitage imitorule kaitsevõre.

#### Joonis K

- Keerake kaitsevõre imitorule.
- Pange sulguri klamber kaitsevõre adapterisse.
- Vajutage klambersulgur alla.

11. Paigaldage kogumiskott, vt peatükki *Kogumiskoti paigaldamine*.

### Kogumiskoti paigaldamine

Sõltuvalt soovitud töörežiimist võib kogumiskoti kinnitada kas imitoru või puhumistoru aasa külge.

1. Paigaldage kogumiskott.

#### Joonis L

- Tõmmake kogumiskott adapterist üle klambri.
- Kinnitage adapter.
- Haakige kinnituskoti klamber imitoru aasa või kui tegemist on imitoruta kasutusega, siis puhumistoru aasa külge.

### Kanderihma sisseriputamine

1. Haakige kanderihm käepideme aasa külge, veendudes, et kiirkinnitusele oleks kogu aeg juurdepääs.

#### Joonis M

## Käsitsemine

### △ HOIATUS

*Vigastusoht mittekomplekselt monteeritud seadme tõttu*

*Käitage seadet ainult siis, kui see on täielikult kokkupandud ja talitlusvõimeline.*

### △ ETTEVAATUS

*Vigastusoht ümberringi lenduvate esemete tõttu*  
*Kandke kõigi seadmega teostatavate tööde puhul kaitseprille ja sobivaid kaitsekindaid.*

### Käsitsemiselemendid

Akuimipuhuril aspiraatoril on järgmised juhtimiseseadmed:

- Pöörlemiskiiruse reguleerimise hoob, et õhuvoolu kiirust sujuvalt reguleerida.

- Valikuhob puhumis- ja imemisrežiimi vahetamiseks.
- Liuglukk imitoru lukustamiseks/avamiseks, et ühendada imitoru mootori korpusega või eraldada see mootori korpusest.
- Puhumistoru lahtilukustusnupp, et eraldada puhumistoru mootori korpusest.

### Aku sissepanek

## TÄHELEPANU

### Määratud kontaktid

*Kahjustused seadmel ja akul*

*Kontrollige akupesa ja kontakte enne sissepanekut määrumise suhtes ja vajaduse korral puhastage neid.*

#### Joonis N

1. Lükake aku pessa, kuni see kuuldavalt fikseerub.

### Seadme sisselülitamine (imemisrežiim)

### △ ETTEVAATUS

*Lenduvate osade tõttu vigastuse ja müra põhjustatud kuulmiskahjustuse oht*

*Kandke alati silma- ja kuulmiskaitsevahendit.*

### △ HOIATUS

*Vigastusoht kontrolli kaotamise tõttu*

*Hoidke seadet alati mõlema käega selleks ettenähtud käepidemetest.*

- Paigaldage akupakk, vt peatükki *Aku sissepanek*.
- Võtke seade käiku.

#### Joonis O

- Lülitage valikuhob imemisrežiimi.
- Vajutage seadmelülitit.  
Seade käivitub.
- Kasutage pöörlemiskiiruse regulaatorit õhuvooluhulga seadistamiseks.

### Seadme sisselülitamine (puhumisrežiim)

### △ ETTEVAATUS

*Lenduvate osade tõttu vigastuse ja müra põhjustatud kuulmiskahjustuse oht*

*Kandke alati silma- ja kuulmiskaitsevahendit.*

### △ HOIATUS

*Vigastusoht kontrolli kaotamise tõttu*

*Hoidke seadet alati mõlema käega selleks ettenähtud käepidemetest.*

- Paigaldage akupakk, vt peatükki *Aku sissepanek*.
- Võtke seade käiku.

#### Joonis P

- Lülitage valikuhob puhumisrežiimi.
- Vajutage seadmelülitit.  
Seade käivitub.
- Kasutage pöörlemiskiiruse regulaatorit õhuvooluhulga seadistamiseks.

### Kogumiskoti eemaldamine

### △ HOIATUS

*Ventilaatorirastete ja multšimisterade liikumine*

*Lõikevigastused*

*Kandke kaitsekindaid.*

*Hoidke oma sõrmi ventilaatorist ja multšimisteradest eemal.*

- Lülitage seade välja.
- Võtke akupakk lahti, vt peatükki *Akupaki eemaldamine*.
- Eemaldage kogumiskott.

#### Joonis Q

- Võtke kogumiskoti klamber aasast.
- Lükake adapter alla.
- Tõmmake kogumiskott klambrist lahti.

## Kogumiskoti tühjendamine

### ⚠ HOIATUS

#### Ventilaatorirastate ja multšimisterade liikumine

##### Lõikevigastused

Kandke kaitsekindaid.

Hoidke oma sõrmi ventilaatorist ja multšimisteradest eemal.

1. Lülitage seade välja.
2. Võtke akupakk lahti, vt peatükki *Akupaki eemaldamine*.
3. Võtke kogumiskott ära (vt peatükki *Kogumiskoti eemaldamine*).
4. Avage kogumiskoti tõmbliik ja tühjendage sisu.

#### Joonis R

## Akupaki eemaldamine

### Märkus

Eemaldage pikematel töökatkestustel akupakk seadmest ja kindlustage see volitamata kasutamise vastu.

1. Tõmmake akupaki lahtilukustusklahvi akupaki suunas.

#### Joonis S

2. Vajutage akupaki lahtilukustamiseks akupaki lahtilukustusklahvi.
3. Võtke akupakk seadmest välja.

## Käituse lõpetamine

1. Eemaldage akupakk seadmest (vt peatükki *Akupaki eemaldamine*).
2. Puhastage seade (vt peatükki *Seadme puhastamine*).

## Transport ja ladustamine

1. Lülitage seade välja.
2. Eemaldage akupakk, vt peatükki *Akupaki eemaldamine*.
3. Võtke kogumiskott ära (vt peatükki *Kogumiskoti eemaldamine*).
4. Eemaldage imitoru.

#### Joonis T

- a Avage kaitsevõre klambersulgur.
- b Avage imitoru liuglukk.
- c Tõmmake mootori korpuse lukustustihvt nii kaugele välja kui võimalik.

### ⚠ HOIATUS

#### Ventilaatorirastate ja multšimisterade liikumine

##### Lõikevigastused

Kandke kaitsekindaid.

Hoidke oma sõrmi ventilaatorist ja multšimisteradest eemal.

- d Eemaldage imitoru mootori korpuselt.
5. Eemaldage puhumistoru.

#### Joonis U

- a Vajutage puhumistoru lahtilukustusklahvi.
- b Eemaldage puhumistoru mootori korpuselt.

## Hooldus ja jooksevremont

## Seadme puhastamine

### ⚠ HOIATUS

#### Kontrollimatut käivitumine

##### Vigastusohu

Võtke aku tööpausidel ning enne hooldus- ja hoolitsustöid seadmest välja.

### TÄHELEPANU

#### Vale puhastamine

##### Kahjustused seadmel

Puhastage seadet niiske lapiga.

Ärge kasutage lahustisainetega puhastusvahendeid.

Ärge kastke seadet kunagi vette.

Ärge puhastage seadet voolik- või kõrgsurveveejaoga.

1. Lülitage seade välja.
  2. Eemaldage akupakk (vt peatükki *Akupaki eemaldamine*).
  3. Puhastage seadme pealispind pehme, kuiva lapi või harjaga.
- #### Joonis V

## Ummistuse eemaldamine

### Märkus

Ärge proovige ventilaatorit ega multšiteri eemaldada.

Kui multšiterad või ventilaator on vaja eemaldada, pöörduge volitatud hooldusesindaja poole.

### ⚠ HOIATUS

#### Ventilaatorirastate ja multšimisterade liikumine

##### Lõikevigastused

Kandke kaitsekindaid.

Hoidke oma sõrmi ventilaatorist ja multšimisteradest eemal.

1. Lülitage seade välja.
2. Eemaldage akupakk, vt peatükki *Akupaki eemaldamine*.
3. Võtke kogumiskott ära (vt peatükki *Kogumiskoti eemaldamine*).
4. Eemaldage imitoru.

#### Joonis T

- a Avage kaitsevõre klambersulgur.
- b Avage imitoru liuglukk.
- c Tõmmake mootori korpuse lukustustihvt nii kaugele välja kui võimalik.

### ⚠ HOIATUS

#### Ventilaatorirastate ja multšimisterade liikumine

##### Lõikevigastused

Kandke kaitsekindaid.

Hoidke oma sõrmi ventilaatorist ja multšimisteradest eemal.

- d Eemaldage imitoru mootori korpuselt.
5. Eemaldage puhumistoru.

#### Joonis U

- a Vajutage puhumistoru lahtilukustusklahvi.
  - b Eemaldage puhumistoru mootori korpuselt.
6. Vajadusel eemaldage torude ummistus.
  7. Vajadusel eemaldage adapteri ummistus.
  8. Vajadusel eemaldage otsiku ummistus.
  9. Puhastage mootori korpuse avad.

## Abi rikete korral

Riketel on tihti lihtsad põhjused, mille saate ise järgneva ülevaate abil kõrvaldada. Kahtluse korral või siin nimeitamata rikete puhul pöörduge palun volitatud klienditeeninduse poole.

Vananemisega väheneb akupaki mahutavus ka hea hoolitsuse korral, nii et täis käitusaega ei saavutata enam ka täislaetud seisundis. See ei kujuta puudust.

Viga	Põhjus	Kõrvaldamine
Seade ei käivitu	Akupakk ei ole õigesti sisse pandud.	● Lükake akupakk pessa kuni see fikseerub.
	Akupakk on tühi.	● Laadige akupakk täis.
	Akupakk on defektne.	● Vahetage akupakk välja.
	Turvalüliti ei vallandunud monteerimise ajal.	1. Keerake kaitsevõre kinnituskruvi veelkord lahti. 2. Pingutage kaitsevõre kinnituskruvi, kuni kostab klõpsatus. Turvalüliti on vallandunud.
Seade peatub käituse ajal	Aku on ülekuumenenud	● Katkestage töö ja oodake, kuni aku temperatuur asub jälle normaalvahemikus.
	Mootor on ülekuumenenud	● Katkestage töö ja laske mootoril maha jahutada.

## Garantii

Igas riigis kehtivad meie volitatud müügiesindaja antud garantiitingimused. Seadmel esinevad mistahes rikked kõrvaldame garantiiajal tasuta, kui põhjuseks on materjali- või tootmisviga. Garantiijuhtumil pöörduge ostu tõendava dokumendiga oma edasimüüja või lähima volitatud klienditeeninduse poole. (Aadressi vt tagaküljelt)

## Tehnilised andmed

		BLV 36-240
<b>Seadme võimsusandmed</b>		
Nimipinge	V	36
Akupuhuri keskmine õhukiirus	km/h	225 +/- 10 %
Akupuhuri maksimaalne teoreetiline õhukiirus	km/h	275 +/- 10 %
Akuga imiseadme keskmine õhukiirus	km/h	172 +/- 10 %
Akuga imiseadme maksimaalne teoreetiline õhukiirus	km/h	208 +/- 10 %
Multsi suhe		10:1
Kogumiskoti maht	l	45
<b>Mõõtmised ja kaalud</b>		
Kaal (akupakita)	kg	4,7
Pikkus x laius x kõrgus	mm	1290 x 230 x 449
<b>Kindlakstehtud väärtused EN 50636-2-100 kohaselt</b>		
Helirõhutase $L_{pA}$ Akupuhur	dB(A)	88,6
Helirõhutase $L_{pA}$ Aku-imiseade	dB(A)	88,9
Ebakindlus $K_{pA}$	dB(A)	3
Helivõimsustase $L_{WA}$ + Ebakindlus $K_{WA}$	dB(A)	104
Akupuhuri vibratsiooni koguväärtus	$m/s^2$	3,2
Aku-imiseadme vibratsiooni koguväärtus	$m/s^2$	4,1
Ebakindlus K	$m/s^2$	1,5

Õigus tehnilisteks muudatusteks.

## Vibratsiooniväärtus

### △ HOIATUS

Esitatud vibratsiooniväärtust on mõõdetud standardtestmeetodiga ning seda tohib kasutada seadmete võrdlemiseks.

Esitatud vibratsiooniväärtust tohib kasutada koormuse esialgsel hindamisel.

Sõltuvalt seadme kasutamise viisist võib vonkeemissioon seadme hetkelisel kasutamisel esitatud üldväärtusest kõrvale kalduda.

**Labakäsi-käsivars vibratsiooniväärtusega > 2,5 m/s<sup>2</sup> seadmed (vt peatükki Tehnilised andmed kasutusjuhendist)**

△ **ETTEVAATUS** • Seadme mitmetunnine katkematu kasutamine võib põhjustada kurtustundeid.

● Kandke käte kaitsmiseks sooje kindaid. ● Seadke sisse regulaarsed tööpauseid.

## EL vastavusdeklaratsioon

Käesoleva deklareerime, et alljärgnevalt nimetatud masin vastab oma kontseptsiooni ja koosteliigi põhjal ning meie poolt turule viidud teostuses EL direktiivide asjaomastele põhilistele ohutus- ja tervisenõuetele. Masinal meiega kooskõlastamata muudatuste teostamisel kaotab käesolev deklaratsioon kehtivuse.

Toode: Akuimipuhur  
Tüüp: 1.444-17x.x

**Asjaomased EL direktiivid**  
2006/42/EÜ (+2009/127/EÜ)  
2014/30/EL  
2000/14/EÜ (+2005/88/EÜ)  
2011/65/EL

**Kohaldatud ühtlustatud normid**  
EN 60335-1:2012+A11:2014+A13:2017  
EN 50636-2-100:2014  
EN 55014-1: 2017  
EN 55014-2: 2015  
EN 50581: 2012

**Kohaldatud vastavushindamismenetlus**  
2000/14/EÜ ja muudetud 2005/88/ EÜ: Lisa V

**Helivõimsustase dB(A)**

Mõõdetud:102,3

Garanteeritud:104

Allakirjutatud getutsevad juhataste ülesandel ja volitusel.



Dokumentatsioonivolinik:  
S. Reiser  
Alfred Kärcher SE & Co. KG  
Alfred-Kärcher-Str. 28 - 40  
71364 Winnenden (Germany)  
Tel: +49 7195 14-0  
Faks: +49 7195 14-2212  
Winnenden, 2018/09/01

## Saturs

Vispārīgas norādes.....	177
Drošības norādes.....	177
Noteikumiem atbilstoša lietošana.....	179
Vides aizsardzība.....	179
Piederumi un rezerves daļas.....	179
Piegādes komplekts.....	179
Drošības ierīces.....	179
Simboli uz ierīces.....	179
Ierīces apraksts.....	180
Montāža.....	180
Apkalpošana.....	181
Transportēšana un uzglabāšana.....	182
Kopšana un apkope.....	182
Palīdzība traucējumu gadījumā.....	182
Garantija.....	183
Tehniskie dati.....	183
ES atbilstības deklarācija.....	183

## Vispārīgas norādes



Pirms iekārtas pirmās izmantošanas rīzes rūpīgi izlasiet turpmākās drošības norādes, šo oriģinālo lietošanas instrukciju, iepazīstieties ar akumulatora pakai pievienotajām drošības norādēm, kā arī ar akumulatora pakas/standarta lādētāja oriģinālo lietošanas instrukciju. Rīkojieties saskaņā ar tām. Saglabājiet minētos materiālus vēlākai izmantošanai vai nodošanai nākamajam īpašniekam.

Kopā ar lietošanas instrukcijā ietvertajiem norādījumiem ņemiet vērā likumdevēja vispārīgos drošības tehnikas noteikumus un nelaimes gadījumu novēršanas noteikumus.

## Drošības norādes

### Riska pakāpes

#### **⚠ BĪSTAMI**

- Norāde par tieši draudošām briesmām, kuras izraisa smagas traumas vai nāvi.

#### **⚠ BRĪDINĀJUMS**

- Norāde par iespējami draudošām briesmām, kuras var izraisīt smagas traumas vai nāvi.

#### **⚠ UZMANĪBU**

- Norāda uz iespējami bīstamu situāciju, kura var radīt vieglus ievainojumus.

#### **IEVĒRĪBAI**

- Norāde par iespējami bīstamu situāciju, kura var radīt materiālos zaudējumus.

## Vispārīgas drošības norādes

**⚠ BĪSTAMI** • Nekonzentroties darbam iespējams gūt smagus savainojumus. Neizmantojiet ierīci, esot narkotisko vielu, alkohola vai medikamentu ietekmē, kā arī, ja esat noguris.

**⚠ BRĪDINĀJUMS** • **Izlasiet visus drošības noteikumus un norādes.** Drošības noteikumu un norāžu neievērošana var izraisīt strāvas triecienu un/vai smagus savainojumus. **Uzglabājiet visus drošības noteikumus un norādes turpmākai pielietošanai.**

• Ierīce nav paredzēta lietošanai bērniem vai personām ar ierobežotām fiziskajām, sensorajām, prāta spējām vai personām, kuras nav iepazīnušas ar šim instrukcijām. Vietējie noteikumi var ierobežot lietotāja vecumu.

• Pārliecinieties, lai visas aizsargierīces un rukturi būtu pareizi un droši noīkšēti un labā stāvoklī. • Pirms ekspluatācijas uzsākšanas pārliecinieties, ka ierīce, visi vadības elementi un drošības ietaises darbojas pareizi.

• Nekādā gadījumā neizmantojiet iekārtu, ja uz ruktura esošais ieslēgšanas/izslēgšanas slēdzis nedarbojas kā paredzēts (to nevar ieslēgt/izslēgt). • Pirms katras lietošanas pārbaudiet, vai korpusam nav bojājumu. • Lai saglabātu līdzsvarojumu, vienmēr nomainiet visu nolietotās vai bojātās detaļas komplektu. • Ierīces lietošanas laikā raugieties, lai darba zonā neatrastos bērni un citas personas. • Pārliecinieties, ka uz ventilācijas atverēm nav nogulšņu. • Gaisa plūsmas priekšmetus var aizpūst ievērojamā ātrumā. Pirms uzsākt lietošanu, rūpīgi pārbaudiet darba zonu un aizvāciet no tās priekšmetus kā, piemēram, akmeņus, stikla lauskas, naglas, stieples vai auklas. • Izmetu materiālu radītas traumas. Neizmantojiet ierīci uz bruģētām vai grantētām virsmām.

• Izmantojiet ierīci tikai uz stingras, līdzenas virsmas un ieteiktajā stāvoklī.

**⚠ UZMANĪBU** • Rūpīgi iepazīstieties ar iekārtas vadības elementiem un iekārtas atbilstošas lietošanas principiem. • Strādājot ar ierīci, lietojiet dzirdes aizsardzības līdzekļus. Ierīce ir ārkārtīgi skaļa un var radīt ilgstošus dzirdes bojājumus, ja stingri neievērojāt norādījumus par iedarbību, trokšņa samazināšanu un dzirdes aizsardzību. • Strādājot ar ierīci, lietojiet acu aizsardzības līdzekļus. Ražotājs stingri iesaka valkāt pilnno sejas masku vai pilnībā aizsegta aizsargbrilles. Parastās brilles vai saulesbrilles nepasargās jūs no izmestiem priekšmetiem. • Savainošanās risks, ja ierīces gaisa ieplūdē tiek iesūkts vaļīgs apģērbs, mati vai rotaslietas. Garus matus sasieniet uz mugurpusi, lai tie būtu virs plecu līmeņa. • Izmantojot iekārtu, uzvelciet biezas bikses ar garām starām, izturīgus apavus un atbilstoša izmēra cimdus. Nestrādājiet basām kājām! Nevalkājjiet rotas, sandales vai šortus.

**IEVĒRĪBAI** • Iekārtas izmantotājs uzņemas pilnu atbildību par negadījumiem ar citām personām vai to īpašumu.

**Norādījums** • Dažos reģionos noteikumi var ierobežot šīs ierīces ekspluatāciju. Saņemiet informāciju no vietējās iestādes. • Ļaujiet pilnvarotajam klientu servisam nomainīt uz ierīces esošās bojātās vai nesalasāmas brīdinājuma zīmes. • Izmantojiet grābekli un slotu, lai atbrīvotu grūžus pirms uzsākat akumulatora pūtēja / sūcēja lietošanu.

## Droša ekspluatācija

**△ BĪSTAMI** • Aizliegts veikt ekspluatāciju sprādzienbīstamās zonās.

**△ BRĪDINĀJUMS** • Ievērojiet minimālo 15 m atstatumu no personām un dzīvniekiem. Izslēdziet ierīci, ja kāds ienāk šajā zonā. • Sargājiet seju un ķermeni no padeves atveres. • Pirms ierīces iedarbināšanas pārliecinieties, ka padeves vieta ir tukša. • Neturiet rokas vai citas ķermeņa daļas pie padeves vietas, izmetes vai citu kustīgo daļu tuvumā. • Nelietojiet ierīci, ja pastāv zibens spēriena draudi. • Jums nepieciešams bez šķēršļiem pārskatīt darba zonu, lai atpazītu iespējamos draudus. Izmantojiet ierīci tikai, ja ir labs apgaismojums. • Strādājot ar iekārtu, nedrīkst skriet; jāpārvietojas iešanas ātrumā. Neejiet atmuguriski. Izvairieties no neparastas ķermeņa stājas, stāviet stabili, drošā pozīcijā un saglabājiet līdzsvaru. • Nekad neizmantojiet ierīci, ja tās aizsargietais ir bojātas vai nav uzstādītas drošības ietaises, piemēram, nav pievienots savākšanas maiss. • Ja ierīce ir nokritusi, saņēmusi triecienu vai neparasti vibrē, nekavējoties to apturiet un pārbaudiet, vai tajā nav bojājumu vai nosakiet vibrācijas cēloni! Uzliciet bojājumu novēršanu pilnvarotam klientu apkalpošanas centram vai nomainiet ierīci. • Negadījuma vai darbības traucējumu gadījumā nekavējoties izslēdziet ierīci un izņemiet akumulatora bloku. Ierīces lietošanu drīkst atstāt tikai pēc tam, kad tam ir veikta pārbaude pilnvarotā servisa centrā. • Savainošanās risks ar rotējošām daļām. Izslēdziet dzinēju, izņemiet akumulatoru paku un pārliecinieties, ka visas kustīgās daļas ir pilnībā apturētas:

- Pirms atstājat ierīci bez uzraudzības.
- Pirms nosprostojumu atbrīvošanas vai caurules tīrīšanas.
- Pirms veicat ierīces pārbaudi pēc trieciena pret svešķermeni.
- Pirms veicat ierīces pārbaudi, apkopi vai citus darbus pie tās.

**△ UZMANĪBU** • Līdzīgu instrumentu ekspluatācija vidē palielina dzirdes bojājumu risku un varbūtību, ka netiek sadzirdēts iespējams apdraudējums, piem., personas, kas ienākušas jūsu darba zonā. • Neveiciet nekādu ierīces pārveidi un izmantojiet tikai ražotāja ieteiktos piederumus un rezerves daļas.

**Norādījumi** • Darbiniet ierīci tikai tam piemērotajā dienas laikā. Ievērojiet arī vietējos noteikumus un normatīvos aktus. Ja strādājat ar ierīci agri no rīta vai vēlu vakarā, tas varētu traucēt citus cilvēkus.

## Akumulatora pūtēja droša ekspluatācija

**△ UZMANĪBU** • Veselības apdraudējums, ko izraisa putekļu ieelpošana. Strādājot ar ierīci, lietojiet elpošanas aizsargmasku. • Mitriniet puteklainas virsmas, lai samazinātu putekļu līmeni. • Neizmantojiet ierīci atvērta loga tuvumā. • Pūtēja caurules sprauslu nekad nevērsiet pret personām vai dzīvniekiem.

**IEVĒRĪBAI** • Iespējami ierīces bojājumi, ja grūzi tiek iesūkti gaisa ieplūdes vietā. Nenovietojiet pūtēju uz birstošiem grūžiem vai to tuvumā. • Nekādā gadījumā nelieciet priekšmetus pūtēja caurulēs.

**Norādījumi** • Izmantojiet sprauslas pagarinājumu, lai gaisa plūsma atrastos tuvu zemei un varētu strādāt efektīvi.

## Akumulatora sūcēja droša ekspluatācija

**△ BRĪDINĀJUMS** • Savainošanās risks, ja akumulatora pūtējs / sūcējs sūcēja režīmā tiek izmantots tikai ar augšējo sūcēja cauruli. Pirms pirmās lietošanas reizes jums savstarpēji jāsavieno augšējā un apakšējā sūcēja caurule. • Lidojoši grūži var radīt savainojumus. Nekad nelietojiet akumulatora sūcēju, ja nav pievienots savācējmais. Pirms lietošanas pārliecinieties, ka savācējmais ir labā stāvoklī un pilnībā aizvērts. • Savainošanās draudi un ierīces bojājumi. Neuzsūciet ar ierīci nekādus asus vai lielākus priekšmetus kā, piem., lauskas, akmeņus, pudeles, bundžas vai metāla gabalus. • Uguns savācējmaisā. Neiesūciet degošus vai kvēlojošus priekšmetus, piemēram, cigaretes, pelnus no kamīniem vai griliem. • Rotējošas darbarata lāpstiņas var radīt nopietnas traumas. Sargājiet ķermeņa daļas no rotējošām daļām. Izslēdziet motoru un pagaidiet, līdz lāpstiņriteņa asmeņi vairs negriežas, un tikai tad atveriet sūcēja vāku, pievienojiet / nomainiet caurules, atveriet vai noņemiet savācējmaisu. • Izslēdziet motoru, izņemiet akumulatora bloku un pārliecinieties, ka visas kustīgās daļas ir pilnībā apstājušās, pirms atbrīvojat nosprostojumu.

**IEVĒRĪBAI** • Sūcēja caurules nosprostojšanās. Neturiet ierīci cauruli tieši grūžu kaudzē. Pārvietojiet ierīci no iesūcāmās kaudzes vienas ārējās malas uz otru. • Turiet motoru augstāk par sūcēja caurules ieplūdes galu. • Iespējama materiāla uzkrāšanās, ja no iesūkšanas atveres atkal birst laukā iesūktais materiāls. Pārliecinieties, ka plūsmas zonā neuzkrājas iesūktais materiāls.

## Droša transportēšana un uzglabāšana

**△ BRĪDINĀJUMS** • Izslēdziet ierīci, ļaujiet tai atdzist un izņemiet akumulatoru paku, pirms Jūs to novietojat uzglabāšanai vai transportējat.

**△ UZMANĪBU** • Savainošanās draudi un ierīces bojājumi. Transportēšanas laikā nodrošiniet ierīci pret kustēšanos un krišanu.

**IEVĒRĪBAI** • Atbrīvojiet ierīci no visiem svešķermeņiem, pirms Jūs to uzglabājat vai transportējat. • Uzglabājiet ierīci sausā un labi vēdinātā vietā, kurai bērniem nav piekļuve. Pasargājiet ierīci no vielām ar korozijas iedarbību, piem., dārzeņu ķīmikālijām. • Neuzglabājiet ierīci ārpus telpām.

## Droša apkope un uzturēšana

**△ BRĪDINĀJUMS** • Izslēdziet motoru, pārliecinieties, ka visas kustīgās daļas ir pilnībā apstājušās, un izņemiet akumulatora bloku, pirms uzsakat ierīces pārbaudi, tīrīšanu vai apkopi. • Šīs ierīces apkopei un labošanas darbiem nepieciešama īpaša piesardzība un zināšanas, un tos drīkst veikt tikai atbilstoši kvalificēti speciālisti. Lai veiktu ierīces apkopi, nogādājiet to pilnvarotā servisa centrā. • Pārliecinieties, lai iekārta būtu droša ekspluatācijai, regulāri pārbaudot, vai visas tapas, uzgriežņi un skrūves ir cieši pievilkts. • Izslēdziet motoru, izņemiet akumulatora bloku un pārliecinieties, ka visas kustīgās daļas ir pilnībā apstājušās, pirms atbrīvojat nosprostojumu.

**△ UZMANĪBU** • Izmantojiet tikai ražotāja apstiprinātās rezerves daļas, piederumus un uzliktnus. Oriģinālās rezerves daļas, oriģinālie piederumi un oriģinālie uzliktni garantē drošu un nevainojamu ierīces darbību.

**IEVĒRĪBAI** • Triet produktu pēc katras ekspluatācijas ar mīkstu, sausu drānu.

**Norādījums** • Jūs drīkstat veikt tikai šajā lietošanas instrukcijā aprakstītos iestatījumus un remontdarbus. Sazinieties ar savu pilnvaroto klientu servisu par remontdarbiem, kas neietilpst aprakstītajos. • Bojātas vai nesalāsāmas uzlīmes nomainiet pilnvarotā servisa centrā.

### Neapzinātais apdraudējums

#### ⚠ BRĪDINĀJUMS

- Pat tad, ja iekārta tiek lietota atbilstoši aprakstītajiem noteikumiem, joprojām pastāv neapzināts apdraudējums. Iekārtas lietošanas laikā var rasties turpmākie draudi:
- Vibrācijas var radīt savainojumus. Katram darbam izmantojiet piemēroto instrumentu, tāpat izmantojiet paredzētos rokturus, kā arī iestatiet zemāko ātrumu, kas nepieciešams, lai darbu paveiktu.
- Troksnis var izraisīt dzirdes traucējumus. Izmantojiet dzirdes aizsardzības līdzekļus un ierobežojiet radīto slodzi.
- Iespējama savainojumu gūšana no izmestiem priekšmetiem, kas gaisa spiediena rezultātā var izplūst no pūtēja caurules, ja savācējmais nav pareizi piestiprināts vai ir bojāts.
- Vienmēr nēsājiet acu aizsardzības līdzekļus.

### Neapzinātā apdraudējuma samazināšana

#### ⚠ UZMANĪBU

- Ilgāks ierīces lietošanas ilgums var radīt vibrācijas izraisītus asinsrites traucējumus rokās. Vispārēji ieteicamu aparāta lietošanas laiku noteikt nevar, jo tas ir atkarīgs no vairākiem ietekmes faktoriem:
  - Personīga predispozīcija uz sliktu asinsriti (bieži auksti pirksti, pirkstu tirpšana)
  - Zema apkārtējā temperatūra. Roku aizsardzībai valkājiet siltus cimdus.
  - Cieša satvēriena radīti asinsrites traucējumi.
  - Nepārtraukts darba režīms ir sliktāks par pārtrauktu darba režīmu.
- Regulāras un ilglaicīgas ierīces lietošanas gadījumā un, atkārtoti iestājoties atbilstošajām pazīmēm, piemēram, pirkstu kņudēšanai, aukstiem pirkstiem, iesakām iziet medicīnisko apsekošanu.

### Noteikumiem atbilstoša lietošana

#### ⚠ BRĪDINĀJUMS

Ierīce nav paredzēta lietošanai bērniem vai personām ar ierobežotām fiziskajām, sensorajām, prāta spējām vai personām, kuras nav iepazinušās ar šīm instrukcijām.

- Iekārta ir paredzēta izmantošanai tikai ārpus telpām.
- Ierīci drīkst izmantot tikai sausā, labi apgaismotā vidē.
- Ierīce ir paredzēta vieglu grūžu, piemēram, lapu, zāles un citu dārza atkritumu, aizpūšanai un iesūkšanai.
- Ierīce tiek izmantota, lai iesūktu grūžus un lapas, tos sasmalcinātu un savāktu maisā.

Jebkura cita veida izmantošana, piem., ūdens vai citu šķidrumu iesūkšana nav pieļaujama.

### Vides aizsardzība



Iepakojuma materiālus ir iespējams pārstrādāt atkārtoti. Utilizējiet iepakojumus videi draudzīgā veidā.



Elektriskās un elektroniskās ierīces satur noderīgu pārstrādājumu materiālus un bieži vien tādās sastāvdaļās kā baterijas, akumulatorus un eļļu, kuras to nepareizas izmantošanas vai neatbilstošas utilizācijas gadījumā var radīt potenciālu apdraudējumu cilvēku veselībai un videi. Tomēr šīs sastāvdaļas ir nepieciešamas ierīces pareizai darbībai. Ierīces, kas apzīmētas ar šo simbolu, nedrīkst izmest kopā ar sadzīves atkritumiem.

#### Informācija par sastāvdaļām (REACH)

Aktuālo informāciju par sastāvdaļām atradīsiet: [www.kaercher.com/REACH](http://www.kaercher.com/REACH)

### Piederumi un rezerves daļas

Izmantot tikai oriģinālos piederumus un oriģinālās rezerves daļas, jo tie garantē drošu un nevainojamu ierīces darbību.

Informāciju par piederumiem un rezerves daļām skatīt [www.kaercher.com](http://www.kaercher.com).

### Piegādes komplekts

Ierīces piegādes komplekts ir attēlots uz iepakojuma. Izsaņiņojot pārbaudiet, vai saturs ir pilnīgs. Ja trūkst piederumi vai transportēšanas laikā radušies bojājumi, lūdz, informējiet tirgotāju.

### Drošības ierīces

#### ⚠ UZMANĪBU

Atvienotas vai mainītas drošības ierīces







Drošības ierīces ir paredzētas jūsu aizsardzībai. Nemainiet un neatvienojiet drošības ierīces.

### Drošības slēdzis

Drošības slēdzi ieslēdz fiksācijas skrūve pie aizsargrežģa. Tas nepieļauj situāciju, ka lietotājs varētu savainoties ar ventilatora lāpstspriņķiem un mulčēšanas asmeņiem laikā, kad ir noņemta sūcēja caurule.

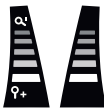
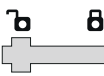
### Simboli uz ierīces

		Pirms ekspluatācijas uzsākšanas izlasiet lietošanas pamācību un visas drošības norādes.
		Strādājot ar ierīci, lietojiet piemērotus acu un dzirdes aizsardzības līdzekļus.
		Nepakļaujiet ierīci ne lietus, ne paaugstināta mitruma ietekmei.
		Draudi, kurus rada strauji izsviesti priekšmeti. Skatītājus turiet pa gabalu no darba zonas.

	Rotējošs ventilatora lāpstīņritenis. Ierīces darbības laikā rokas un kājas neturiet tuvu atverēm.
	Uz etiķetes norādītais garantētais trokšņa spiediena līmenis ir 104 dB.
	Apgrīezienu regulēšanas iestatīšana.
	Sūcēja caurules slīdņa regulators. Aizslēgts atvērts = sūcēja caurule ir atbloķēta, aizslēgts aizvērts = sūcēja caurule ir nobloķēta.
	Pavilkīt: Ātrais fiksators
	Sūksšanas režīms
	Pūšanas režīms

## Ierīces apraksts

Šajā lietošanas instrukcijā ir aprakstīts maksimālais aprīkojums. Atkarībā no modeļa iespējamas piegādes komplekta atšķirības (skatiet iepakojumu).

### Attēlu skatīt grafiku lapās

#### Attēls A

- ① Vadošie skrītūļi
- ② Pūtēja caurules sprausla
- ③ Apakšējā sūcēja caurule
- ④ Augšējā sūcēja caurule
- ⑤ Akumulatoru pakas atbloķēšanas taustiņš
- ⑥ Datu plāksnīte
- ⑦ Motora korpus
- ⑧ Motora korpusa drošības tapa
- ⑨ Pūtēja caurules atbloķēšanas poga
- ⑩ Sūcēja caurules slīdņa regulators
- ⑪ Nešanas jostas cilpa
- ⑫ Aizsargrežģa fiksators
- ⑬ Aizsargrežģa fiksācijas skrūve
- ⑭ Aizsargrežģis
- ⑮ Priekšējais rokturis
- ⑯ Apgrīezienu regulēšana

- ⑰ Aizmugurējais rokturis
- ⑱ Ierīces slēdzis
- ⑲ Pūtēja / sūcēja režīma selektora slēdzis
- ⑳ Īscaurule
- ㉑ Augšējā pūtēja caurule
- ㉒ Apakšējā pūtēja caurule
- ㉓ Savācējmaisa adapteris
- ㉔ Savācējmaiss
- ㉕ \*Akumulatora bloks Battery Power 36V
- ㉖ Ātrās uzlādes ierīce Battery Power 36V
- ㉗ Nešanas josta

\* izvēles iespēja

## Akumulatoru paka

Ierīci iespējams darbināt ar 36 V Kärcher Battery Power akumulatoru paku.

## Montāža

### Pūtēja / sūcēja montāža

Tālāk ir aprakstīta pilnīga pūtēja un sūcēja montāža. Ja ierīci paredzēts izmantot tikai kā pūtēju vai sūcēju, montāžas gaitā attiecīgās darbības tiek izlaistas.

1. Pūtēja caurules sprauslu nofiksējiet apakšējā pūtēja caurulē.

#### Attēls B

2. Nospiediet sviru uz leju un nofiksējiet pūtēja cauruli vēlamajā pozīcijā vadošo skrītūļu adapterī.

#### Attēls C

3. Apakšējo pūtēja cauruli nofiksējiet augšējā pūtēja caurulē.

#### Attēls D

4. Nofiksējiet pūtēja cauruli motora korpusā. Pūtēja caurules atbloķēšanas pogai ir dzirdami jānofiksējas.

#### Attēls E

## ⚠ BRĪDINĀJUMS

**Ventilatora lāpstīņriteņu un mulčēšanas asmeņu kustība**

*Grieztas brūces*

*Lietojiet aizsargcimdus.*

*Nelieciet pirkstus pie ventilatora un mulčēšanas asmeņiem.*

5. Ja sūcēja caurule nav jāmontē, ir jāuzstāda aizsargrežģis. Ja nepieciešams, uzstādi aizsargrežģi.

#### Attēls F

- a Uzlieciet aizsargrežģi uz motora korpusa atvēruma.

- b Pieskrūvējiet aizsargrežģa fiksācijas skrūvi, līdz tā dzirdami noklikšķ.

Nostrādājis drošības slēdzis.

6. Apakšējo sūcēja cauruli nofiksējiet augšējā sūcēja caurulē.

#### Norādījums

*Augšējo un apakšējo sūcēja cauruli vairs nevarēs atdalīt vienu no otras.*

#### Attēls G

7. Atveriet aizsargrežģi.

#### Attēls H

- a Uzskrūvējiet aizsargrežģa fiksācijas skrūvi.
- b Atlokiet aizsargrežģi.

- Nofiksējiet sūcēja cauruli motora korpusā.  
**Attēls I**
  - Cik tālu iespējams, izvelciet drošības tapu no motora korpusa.
  - Ievietojiet sūcēja cauruli motora korpusā.
  - Ievietojiet motora korpusa drošības tapu un pārbaudiet, vai tā pareizi turas stiprinājumā.
- Nobloķējiet sūcēja cauruli ar slīdņa regulatoru.  
**Attēls J**
- Nostipriniet aizsargrežģi uz sūcēja caurules.  
**Attēls K**
  - Atlokiet aizsargrežģi pret sūcēja cauruli.
  - Ievietojiet fiksatora skavu aizsargrežģa adapterī.
  - Nospiediet fiksatoru uz leju.
- Pievienojiet savācējmaisu, skatiet nodaļā *Savācējmaisa pievienošana*.

### Savācējmaisa pievienošana

Atkarībā no vēlamā darbības režīma savācējmaisu var iekabināt vai nu cilpā uz sūcēja caurules, vai cilpā uz pūtēja caurules.

- Pievienojiet savācējmaisu.

#### Attēls L

- Savācējmaisa adapteri uzvelciet uz Tscaurules.
- Nofiksējiet adapteri.
- Iekabiniet savācējmaisa stiprinājuma mēlīti cilpā, kas atrodas uz sūcēja caurules vai, ja strādāsiet bez sūcēja caurules, cilpā uz pūtēja caurules.

### Nešanas jostas iekāršana

- Iekabiniet nešanas jostu roktura cilpā, pie tam pārliecinieties, ka ātrais fiksators katrā laikā ir sasniedzams.

#### Attēls M

## Apkalpošana

### △ BRĪDINĀJUMS

*Savainojumu risks nepilnīgi samontētas ierīces dēļ Ierīci lietojiet tikai, ja tā ir pilnībā uzstādīta un gatava darbam.*

### △ UZMANĪBU

*Apkārt lidojošu priekšmetu radīti savainošanās draudi*

*Veicot jebkādas darbus ar ierīci, valkājiet aizsargbrilles un piemērotus aizsargcimdus.*

### Vadības elementi

Akumulatora sūcējam / pūtējam ir šādi vadības elementi:

- Apgriezienu regulēšanas svira, lai veiktu gaisa plūsmas ātruma bezpakāpju regulēšanu.
- Selektora svira, lai pārslēgtos starp pūtēja un sūcēja režīmiem.
- Slīdņa regulators sūcēja caurules bloķēšanai / atbloķēšanai, lai savienotu sūcēja cauruli ar motora korpusu vai atdalītu to no motora korpusa.
- Pūtēja caurules atbloķēšanas poga, lai atdalītu pūtēja cauruli no motora korpusa.

### Akumulatora ievietošana

## IEVĒRĪBA!

### Netīri kontakti

*Ierīces un akumulatora bojājumi*

*Pirms ievietošanas pārbaudiet, vai nav nosmērēts akumulatora stiprinājums un kontakti un nepieciešamības gadījumā notīriet tos.*

#### Attēls N

- Iebīdīet akumulatoru stiprinājumā, līdz tas dzirdami nofiksējas.

### Ierīces ieslēgšana (sūcēja režīms)

### △ UZMANĪBU

*Savainošanās risks ar apkārt lidojošām daļām un trokšņa rezultātā radīti dzirdes bojājumi*

*Vienmēr lietojiet acu un dzirdes aizsardzības līdzekļus.*

### △ BRĪDINĀJUMS

*Savainošanās risks, kontroles zaudēšanas rezultātā*

*Vienmēr turiet ierīci ar abām rokām aiz tam paredzētajiem rokturiem.*

- Ievietojiet akumulatora bloku, skatiet nodaļu *Akumulatora ievietošana*.
- Sāciet ierīces lietošanu.

#### Attēls O

- Nostādīiet selektora sviru sūcēja režīmā.
- Nospiediet ierīces slēdzi. Ierīce ieslēdzas.
- Izmantojiet apgriezīenu regulēšanu, lai pielāgotu gaisa plūsmas stiprumu.

### Ierīces ieslēgšana (pūtēja režīms)

### △ UZMANĪBU

*Savainošanās risks ar apkārt lidojošām daļām un trokšņa rezultātā radīti dzirdes bojājumi*

*Vienmēr lietojiet acu un dzirdes aizsardzības līdzekļus.*

### △ BRĪDINĀJUMS

*Savainošanās risks, kontroles zaudēšanas rezultātā*

*Vienmēr turiet ierīci ar abām rokām aiz tam paredzētajiem rokturiem.*

- Ievietojiet akumulatora bloku, skatiet nodaļu *Akumulatora ievietošana*.
- Ierīces lietošanas uzsākšana.

#### Attēls P

- Nostādīiet selektora sviru pūtēja režīmā.
- Nospiediet ierīces slēdzi. Ierīce ieslēdzas.
- Izmantojiet apgriezīenu regulēšanu, lai pielāgotu gaisa plūsmas stiprumu.

### Savācējmaisa noņemšana

### △ BRĪDINĀJUMS

*Ventilatora lāpstīņriteņu un mulčēšanas asmeņu kustība*

*Grieztas brūces*

*Lietoņiet aizsargcimdus.*

*Nelieciet pirkstus pie ventilatora un mulčēšanas asmeņiem.*

- Izslēdziet ierīci.
- Izņemiet akumulatora bloku, skatiet nodaļu *Akumulatoru pakas izņemšana*.
- Noņemiet savācējmaisu.

#### Attēls Q

- Izņemiet savācējmaisa stiprinājuma mēlīti no cilpas.
- Spiediet adapteri uz leju.
- Novelciet savācējmaisu no Tscaurules.

### Savācējmaisa iztukšošana

### △ BRĪDINĀJUMS

*Ventilatora lāpstīņriteņu un mulčēšanas asmeņu kustība*

*Grieztas brūces*

*Lietoņiet aizsargcimdus.*

Nelieciet pirkstus pie ventilatora un mulčēšanas asmeņiem.

1. Izslēdziet ierīci.
2. Izņemiet akumulatora bloku, skatiet nodaļu *Akumulatoru pakas izņemšana*.
3. Noņemiet savācējmaisu, skatiet nodaļu *Savācējmaisa noņemšana*.
4. Atveriet savācējmaisa rāvējslēdzēju un iztukšojiet saturu.

**Attēls R**

### Akumulatoru pakas izņemšana

#### Norādījumi

Ilgstoša darba pārtraukuma gadījumā izņem akumulatoru paku no ierīces un nodrošināt to pret nesankcionētu lietošanu.

1. Akumulatoru pakas fiksatoru pavilkt akumulatoru pakas virzienā.

**Attēls S**

2. Nospiežiet akumulatoru pakas atbloķēšanas taustiņu, lai atfiksētu akumulatoru paku.
3. No ierīces izņem akumulatoru paku.

### Ekspluatācijas beigšana

1. Akumulatoru paku izņem no ierīces (skatīt nodaļu *Akumulatoru pakas izņemšana*).
2. Izlīniet ierīci (skatīt nodaļu *Iekārtas tīrīšana*).

## Transportēšana un uzglabāšana

1. Izslēdziet ierīci.
2. Izņem akumulatoru paku, skatīt nodaļu *Akumulatoru pakas izņemšana*.
3. Noņemiet savācējmaisu, skatiet nodaļu *Savācējmaisa noņemšana*.
4. Demontējiet sūcēja cauruli.

**Attēls T**

- a Atveriet aizsargrežģa fiksatoru.
- b Atbloķējiet sūcēja cauruli, izmantojot slīdņa regulatoru.
- c Cik tālu iespējams, izvelciet drošības tapu no motora korpusa.

### ⚠ BRĪDINĀJUMS

*Ventilatora lāpstīņriteņu un mulčēšanas asmeņu kustība*

*Grieztas brūces*

*Lietojiet aizsargcimdus.*

Nelieciet pirkstus pie ventilatora un mulčēšanas asmeņiem.

- d Noņemiet sūcēja cauruli no motora korpusa.
5. Demontējiet pūtēja cauruli.

**Attēls U**

- a Nospiežiet pūtēja caurules atbloķēšanas pogu.
- b Noņemiet pūtēja cauruli no motora korpusa.

## Kopšana un apkope

### Iekārtas tīrīšana

### ⚠ BRĪDINĀJUMS

*Nekontrolēta ieslēgšanās*

*Savainošanās risks*

*Darba pārtraukumos un pirms apkopes un tīrīšanas darbiem izņemiet akumulatoru.*

## Palīdzība traucējumu gadījumā

Traucējumu cēloņi bieži vien ir vienkārši un tos ar turpmākā pārskata palīdzību var novērst pašu spēkiem. Šaubu vai nenorādītu traucējumu gadījumā, lūdzu, vērsieties autorizētā klientu servisā.

## IEVĒRĪBAI

*Neatbilstoša tīrīšana*

*Ierīces bojājumi*

*Tīriet ierīci ar mitru drānu.*

*Neizmantojiet šķīdinātājus saturošus tīrīšanas līdzekļus.*

*Neiegremdējiet ierīci ūdenī.*

*Netīriet ierīci, izmantojot šļūteni vai augstspiediena ūdens strūklu.*

1. Izslēdziet ierīci.

2. Izņemiet akumulatoru paku (skatīt nodaļu *Akumulatoru pakas izņemšana*).

3. Notīriet ierīces virsmu ar mīkstu, sausu drānu vai birsti.

**Attēls V**

### Nosprostošana atbrīvošana

#### Norādījumi

*Nekādā gadījumā nemēģiniet noņemt ventilatoru vai mulčēšanas asmeņus. Ja nepieciešams noņemt mulčēšanas asmeņus vai ventilatoru, sazinieties ar pilnvarotu servisa pārstāvi.*

### ⚠ BRĪDINĀJUMS

*Ventilatora lāpstīņriteņu un mulčēšanas asmeņu kustība*

*Grieztas brūces*

*Lietojiet aizsargcimdus.*

Nelieciet pirkstus pie ventilatora un mulčēšanas asmeņiem.

1. Izslēdziet ierīci.

2. Izņem akumulatoru paku, skatīt nodaļu *Akumulatoru pakas izņemšana*.

3. Noņemiet savācējmaisu, skatiet nodaļu *Savācējmaisa noņemšana*.

4. Demontējiet sūcēja cauruli.

**Attēls T**

- a Atveriet aizsargrežģa fiksatoru.
- b Atbloķējiet sūcēja cauruli, izmantojot slīdņa regulatoru.
- c Cik tālu iespējams, izvelciet drošības tapu no motora korpusa.

### ⚠ BRĪDINĀJUMS

*Ventilatora lāpstīņriteņu un mulčēšanas asmeņu kustība*

*Grieztas brūces*

*Lietojiet aizsargcimdus.*

Nelieciet pirkstus pie ventilatora un mulčēšanas asmeņiem.

- d Noņemiet sūcēja cauruli no motora korpusa.

5. Demontējiet pūtēja cauruli.

**Attēls U**

- a Nospiežiet pūtēja caurules atbloķēšanas pogu.
  - b Noņemiet pūtēja cauruli no motora korpusa.
6. Ja nepieciešams, atbrīvojiet cauruļu nosprostojumus.
  7. Ja nepieciešams, atbrīvojiet adaptera nosprostojumus.
  8. Ja nepieciešams, atbrīvojiet tscaurules nosprostojumus.
  9. Izlīniet motora korpusa atveres.

Novecojot akumulatoru pakas kapacitāte samazinās arī tad, ja tiek labi kopta, tādejādi arī pilnībā uzlādētā stāvoklī vairs netiek sasniegts pilns darbības laiks. Tas neliecina par defektu.

Kļūda	Cēlonis	Novēršana
Ierīce neieslēdzas	Akumulatoru paka nav pareizi ielikta.	● Iebīdiēt akumulatoru paku stiprinājumā, līdz tā nofikšējas.
	Akumulatoru paka ir izlādējusies.	● Uzlādējiet akumulatoru paku.
	Akumulatoru paka ir bojāta.	● Veikt akumulatoru pakas nomaiņu.
Ierīce ekspluatācijas laikā pārtrauc darbību	Drošības slēdzis montāžas laikā nav nostrādājis.	1. Vēlreiz uzskrūvējiet aizsargrežģa fiksācijas skrūvi. 2. Pievelciet aizsargrežģa fiksācijas skrūvi, līdz dzirdat noklikšķošu skaņu. Nostrādājis drošības slēdzis.
	Akumulatoru paka ir pārkarsusi	● Pārtraukt darbu un uzgaidīt, līdz akumulatora temperatūra atkal atrodas normas robežās.
	Motors ir pārkarsis	● Pārtraukt darbu un ļaut motoram atdzist.

## Garantija

Katrā valstī ir spēkā mūsu uzņēmuma atbildīgās sabiedrības izdotie garantijas nosacījumi. Garantijas termiņa ietvaros iespējamos Jūsu iekārtas darbības traucējumus mēs novērsim bez maksas, ja to cēlonis ir materiāla vai ražošanas defekts. Garantijas remonta nepieciešamības gadījumā ar pirkumu apliecināto dokumentu griezties pie tirgotāja vai tuvākajā pilnvarotajā klientu apkalpošanas dienestā. (Adresi skatīt aizmugurē)

## Tehniskie dati

		BLV 36-240
<b>Ierīces veiktspējas dati</b>		
Nominālais spriegums	V	36
Akumulatora pūtēja vidējais gaisa plūsmas ātrums	km/h	225 +/- 10 %
Akumulatora pūtēja maksimālais teorētiskais gaisa plūsmas ātrums	km/h	275 +/- 10 %
Akumulatora sūcēja vidējais gaisa plūsmas ātrums	km/h	172 +/- 10 %
Akumulatora sūcēja maksimālais teorētiskais gaisa plūsmas ātrums	km/h	208 +/- 10 %
Mulčēšanas attiecība		10:1
Savācējmaisa tilpums	l	45
<b>Izmēri un svars</b>		
Svars (bez akumulatoru pakas)	kg	4,7
Garums x platums x augstums	mm	1290 x 230 x 449
<b>Aprēķinātās vērtības saskaņā ar EN 50636-2-100</b>		
Trokšņa spiediena līmenis $L_{pA}$	dB(A)	88,6
Akumulatora pūtējs		
Trokšņa spiediena līmenis $L_{pA}$	dB(A)	88,9
Akumulatora sūcējs		
Nedrošības faktors $K_{pA}$	dB(A)	3
Trokšņa intensitātes līmenis $L_{WA} +$ Nedrošības faktors $K_{WA}$	dB(A)	104
Akumulatora pūtēja kopējā vibrācijas vērtība	$m/s^2$	3,2

BLV  
36-240

Akumulatora sūcēja kopējā vibrācijas vērtība	$m/s^2$	4,1
Nedrošības faktors K	$m/s^2$	1,5

Paturētas tiesības veikt tehniskas izmaiņas.

## Vibrācijas vērtība

### △ BRĪDINĀJUMS

Norādītā vibrācijas vērtība izmērīta ar standarta testēšanas metodi un to drīkst izmantot, salīdzinot ierīces.

Norādīto vibrācijas vērtību var izmantot, lai veiktu sākotnējo slodzes novērtēšanu.

Atkarībā no ierīces lietošanas veida vibrācijas emisija ierīces pašreizējās lietošanas laikā var atšķirties no norādītās kopējās vērtības.

Iekārtas ar roku-plaukstu vibrācijas vērtību > 2,5  $m/s^2$  (skatiet lietošanas pamācības nodaļu Tehniskie dati)

△ **UZMANĪBU** ● Nepārtraukta, vairāku stundu ilga ierīces lietošana var radīt noguruma sajūti. ● Roku aizsardzībai valkājiet siltus cimdus. ● Regulāri pārtrauciet darbu.

## ES atbilstības deklarācija

Ar šo mēs paziņojam, ka turpmāk tekstā minētās iekārtas projekts un konstrukcija, kā arī mūsu izgatavotais modelis atbilst ES direktīvu drošības un veselības pamatprasībām. Veicot ar mums nesaskaņotas izmaiņas iekārtas uzbūvē, šī deklarācija zaudē savu spēku.

Produkts: Akumulatora pūtējs / sūcējs

Tips: 1.444-17.x.x

**Attiecīgās ES direktīvas**

2006/42/EK (+2009/127/EK)

2014/30/ES

2000/14/EK (+2005/88/EK)

2011/65/ES

**Piemērotie saskaņotie standarti**

EN 60335-1:2012+A11:2014+A13:2017

EN 50636-2-100:2014

EN 55014-1: 2017

EN 55014-2: 2015

EN 50581: 2012

**Piemērotās atbilstības novērtēšanas procedūras**

2000/14/EK ar 2005/88/EK grozījumiem: Pielikums V

**Trokšņa intensitātes līmenis dB(A)**

Izmērīts:102,3

  
H. Jenner  
Chairman of the Board of Management

  
S. Reiser  
Director Regulatory Affairs & Certification

Pilnvarotais sagatavot dokumentāciju:

S. Reiser

Alfred Kärcher SE & Co. KG

Alfred-Kärcher-Str. 28 - 40

71364 Winnenden (Vācija)

Tālr.: +49 7195 14-0

Fakss: +49 7195 14-2212

Vinendene (Winnenden), 01.09.2018.

## Turiny

Bendrosios nuorodos .....	184
Saugos nurodymai .....	184
Naudojimas pagal paskirtį .....	186
Aplinkos apsauga .....	186
Priedai ir atsarginės dalys .....	186
Komplektacija .....	186
Saugos įtaisai .....	186
Simboliai ant prietaiso .....	186
Prietaiso aprašymas .....	187
Montavimas .....	187
Valdymas .....	188
Gabenimas ir sandėliavimas .....	189
Techninė priežiūra ir eksploatacinės parengties užtikrinimas .....	189
Pagalba nustačius triktį .....	189
Garantija .....	190
Techniniai duomenys .....	190
ES atitikties deklaracija .....	190

## Bendrosios nuorodos



Prieš pradėdami naudoti įsigytą prietaisą, perskaitykite šiuos saugos reikalavimus, originalią naudojimo instrukciją, su akumulatoriaus bloku susijusius saugos nurodymus ir pridėtą originalią akumulatoriaus bloko / standartinio įkroviklio naudojimo instrukciją. Laikykitės jų. Išsaugokite originalią eksploataavimo instrukciją, kad galėtumėte vėliau ją pasinaudoti arba perduoti kitam savininkui. Be naudojimo instrukcijoje pateikiamų nurodymų taip pat reikia laikytis bendrųjų įstatymus leidžiančiųjų institucijų nurodymų dėl nelaimingų atsitikimų prevencijos ir saugos.

## Saugos nurodymai

### Rizikos lygiai

#### ⚠ PAVOJUS

• Nuoroda dėl tiesioginio pavojaus, galinčio sukelti sužalojimus kūno sužalojimus ar mirtį.

#### ⚠ ĮSPĖJIMAS

• Nuoroda dėl galimo pavojaus, galinčio sukelti sunkius kūno sužalojimus ar mirtį.

#### ⚠ ATSARGIAI

• Nurodo galimą pavojų, galintį sukelti lengvus sužalojimus.

## DĖMESIO

• Nuoroda dėl galimo pavojaus, galinčio sukelti materialinius nuostolius.

### Bendrosios saugos nuorodos

⚠ **PAVOJUS** • Jeigu būtų dirbama išsiblaškius, galima būti sunkiai sužalotam. Prietaiso nenaudokite, jeigu esate pavargę arba apsvaigę nuo narkotikų, alkoholio ar vaistų.

⚠ **ĮSPĖJIMAS** • **Perskaitykite visus saugos nurodymus ir instrukcijas.** Jei saugos nurodymų ir instrukcijų nebus kruopščiai laikomasi, gali kilti elektros smūgis ir (arba) sunkūs sužalojimai. **Visus saugos nurodymus ir instrukcijas išsaugokite ateičiai.** • Šis prietaisas nėra pritaikytas, kad juo galėtų naudotis vaikai arba asmenys su ribotais fiziniais, sensoriniais arba protiniais gebėjimais arba nepakankama patirtimi ir (arba) nepakankamomis žiniomis. Nacionaliniuose teisės aktuose gali būti nustatytas operatoriaus amžiaus apribojimas. • Patikrinkite, ar visi apsauginiai įtaisai ir rankenos pritvirtintos pagal reikalavimus ir saugiai. • Prieš pradėdami eksploatuoti, įsitikinkite, ar prietaisas, visi valdikliai ir saugos įtaisai veikia tinkamai. • Įrenginį eksploatuoti draudžiama, jeigu ant rankenos esančio jungiklio įjungti / išjungti neįmanoma naudoti pagal reikalavimus. • Kiekvieną kartą prieš imdamiesi naudoti patikrinkite, ar korpusas nėra pažeistas. • Nudilusias arba pažeistas dalis keiskite ištaisomis sąrankomis, kad išlaikytumėte pusiausvyrą. • Dirbdami su įtaisu pasirūpinkite, kad darbo zonoje nebūtų vaikų ir kitų asmenų. • Patikrinkite, ar vėdinimo angos nėra užkimštos nuobromis. • Oro srautas daiktus gali sviesti gana dideliu atstumu. Prieš imdamiesi darbo atidžiai apžiūrėkite darbo zoną, ar joje nėra akmenų, stiklo duženy, vinių, vielų arba siūlų ir juos pašalinkite. • Išstumtos medžiagos keliamas sužeidimo pavojus. Nenaudokite prietaisą ant grįsto paviršiaus ar padengto skalda. • Naudokite prietaisą tik ant tvirto, lygaus paviršiaus ir nustatę j rekomenduojamą padėtį.

⚠ **ATSARGIAI** • Susipažinkite su Įrenginio valdymo elementais ir jo naudojimu pagal paskirtį. • Naudodami prietaisą dėvėkite ausų apsaugus. Prietaisas skleidžia stiprų garsą, todėl gali sukelti ilgalaikį klausos pažeidimą, jeigu griežtai nesilaikysite nurodymų dėl poveikio, triukšmo mažinimo ir klausos apsaugos. • Naudodami prietaisą dėvėkite patikimas akių apsaugos priemonės. Gamintojas primygtinai rekomenduoja dėvėti visą veidą dengiančią kaukę arba visiškai uždaro m akinius. Įprasti akiniai ar akiniai nuo saulės neapsaugos nuo sviedžiamų daiktų. • Jeigu vilkėsite laisvą aprangą, nesusiiršite plaukų arba mūvėsite papuošalus, gresia sužeidimo pavojus, nes minėtus daiktus prietaisas gali įtraukti. Susekite ilgas plaukus virš pečių lygio. • Naudodami prietaisą vilkėkite ilgas storas kelnes, dėvėkite aprangą ilgomis rankovėmis ir avėkite nuo paslydimo saugiančią avalynę. Basam dirbti draudžiama. Nenešiokite papuošalų, neavėkite sandalų ir nevilkėkite trumpų kelnų.

**DĖMESIO** • Įrenginio operatorius yra atsakingas už nelaimingus atsitikimus, įvykius kitiems žmonėms arba pažeidusius jų nuosavybę.

**Pastaba** • Tam tikruose regionuose gali būti taikomos šį prietaisą naudoti draudžiančios nuostatos. Pasi-tarkite su savo vietine valdžios institucija.

• Pasirūpinkite, kad pažeistus arba neįskaitomus įspėjamosius lipdukus ant prietaiso pakeistų įgaliotoji klient-



ty aptarnavimo tarnyba. • Prieš imdamiesi naudoti akumuliatorinį siurblių-orpūtę šluotele arba valikliu pašalinkite purvą.

### Saugusis eksploatavimas

**⚠ PAVOJUS** • Draudžiama naudoti prietaisą sprogioje aplinkoje.

**⚠ ĮSPĖJIMAS** • Pasirūpinkite, kad asmenys ir gyvūnai būtų ne mažesniu kaip 15 m atstumu. Išjunkite prietaisą, jeigu kas nors atsidurtų šioje 15 m zonoje.

• Atminkite, kad nei veido, nei kokios nors kūno dalies neleidžiama artinti prie tiekimo angos. • Prieš įjungdami prietaisą patikrinkite, ar tiekimo kamera yra tuščia.

• Rankos ar kitos kūno dalys turi būti atokiai nuo tiekimo kameros, šalinimo vamzdžio arba kitų judančiųjų dalių.

• Įrenginį naudoti draudžiama, jeigu gali smogti žaibas.

• Turite sugebėti be jokių apribojimų apžvelgti darbo zoną, kad galėtumėte numatyti pavojus. Prietaisą naudokite tik tuo atveju, jeigu užtikrinamas tinkamas apšvietimas.

• Dirbdami su prietaisu nebėkite, o eikite.

Neženkite atgal. Nestovėkite kaip nors neįprastai, stenkites tvirtai, saugiai stovėti ir išlaikykite pusiausvyrą.

• Prietaisą naudoti draudžiama, jeigu apsauginiai įtaisai veikia ne pagal reikalavimus arba jeigu jų nėra, pvz., nesumontuota sąšlavų talpykla.

• Nedelsdami sustabdykite prietaisą ir patikrinkite, ar jis nėra pažeistas arba nustatykite vibracijos priežastį, jeigu prietaisas nukrito, jį paveikė smūginė apkrova ar jis neįprastai vibruoja.

Pasirūpinkite, kad pažeidimą pašalinintų įgaliotoji klientų aptarnavimo tarnyba arba prietaisą pasikeiskite.

• Jeigu įvyktų nelaimingas atsitikimas arba jeigu sutriktų prietaiso veikimas, nedelsdami jį išjunkite ir išimkite akumuliatoriaus bloką.

Prietaisą leidžiama vėl naudoti tik tuo atveju, jeigu jį patikrina įgaliotasis klientų aptarnavimo centras.

• Judamosios dalys kelia sužeidimo pavojų. Išjunkite variklį, išimkite akumuliatoriaus bloką ir įsitinkite, ar visos judamosios dalys yra visiškai nustojusios judėti:

- Prieš palikdami prietaisą be priežiūros.
- Prieš pašalindami kamšatis ar išvalydami vamzdį.
- Prieš tikrindami prietaisą, po to, kai jis atsitrenkia į pašalinį daiktą.

- Prieš imdamiesi tikrinti prietaisą, jį valyti arba imtis kokių nors jam skirtų darbų.

**⚠ ATSARGIAI** • Panašius įrankius naudojant aplinkoje padidėja klausos pažeidimo rizika ir tikimybė neišgirsti galimų pavojų, pvz. žmonių, kurie įžengia į jūsų darbo zoną.

• Nedarykite jokių prietaiso keitimų ir naudokite tik gamintojo rekomenduojamus priedus ir atsargines dalis.

**Pastaba** • Prietaisą naudokite tik lauke. Taip pat atsivėlikite į nacionalinius įstatymus ir teises aktus. Jeigu eksploatuojama anksti ryte arba vėlai vakare, gali būti trikdomi kiti žmonės.

### Saugus siurblių-orpūtės eksploatavimas

**⚠ ATSARGIAI** • Įkvėpus dulkių kyla pavojus sveikatai. Naudodami prietaisą dėvėkite respiratorių.

• Norėdami sumažinti dulkių kiekį, sudrėkinkite dulketus paviršius.

• Prietaiso nenaudokite greta atidaryto lango.

• Orpūtės antgalį draudžiama nukreipti į žmones arba gyvūnus.

**DĖMESIO** • Prietaisas būna pažeidžiamas, jeigu šiuokšles įsurbiamos į oro įleidimo angą. Nedėkite orpūtės ant palaidų šiuokšlių arba greta jų. • Daiktus kišti į orpūtės vamzdį draudžiama.

**Pastaba** • Naudokite antgalio ilgintuvą, kad oro srautas galėtų būti pučiamas arti žemės paviršiaus ir kad jo poveikis būtų veiksmingas.

### Saugus akumuliatorinio siurblio eksploatavimas

**⚠ ĮSPĖJIMAS** • Gresia sužeidimo rizika, jeigu akumuliatorinis siurblys–orpūtė įjungus siurbimo režimą būtų naudojama tik su viršutiniu siurbimo vamzdžiu.

Prieš imdamiesi naudoti pirmą kartą privalote sujungti viršutinį ir apatinį siurbimo vamzdį.

• Svedžiamų sąšlavų keliamas sužalojimo pavojus. Akumuliatorinį siurblių be sumontuotos aus valkilo, jei jame nėra sumontuoto surinkimo talpykla. Prieš naudojimą įsitinkinkite, kad surinkimo talpykla yra geros būklės ir visiškai uždaryta.

• Sužeidimo pavojus ir prietaiso pažeidimas. Su prietaisu negalima siurbti aštrių ar didesnių daiktų, pvz., šukių, akmenų, butelių, skardinių ar metalo gabalai.

• Užsiliapsnoja surinkimo talpykla. Negalima siurbti liepsnosjančių arba įkaitusių daiktų, pvz., cigarečių, židinių arba grotelių pelenų.

• Besisukančios sparnuotos mentės gali sunkiai sužaloti. Jokia kūno dalis neturi liestis prie besisukančiųjų dalių.

Išjunkite variklį ir palaukite, kol asmenys nustos sukts, prieš atidarydami siurblio sklendę, pritvirtindami / pakeisdami vamzdžius arba atidarę surinkimo talpyklą ar ją nuimdami.

• Išjunkite variklį, išimkite akumuliatoriaus bloką ir įsitinkinkite, ar visos judamosios dalys yra visiškai nustojusios sukts.

**DĖMESIO** • Siurbimo vamzdžio blokavimas. Nenukreipkite siurbimo vamzdžio tiesiai į sąšlavų krūvą.

Prietaisą iš sąšlavų išorinės vienos pusės nenukreipkite į kitą pusę.

• Variklis turi būti aukščiau už siurbimo vamzdžio įsiurbimo galą.

• Medžiagos kaupimasis vėl jos slinkimo iš siurbimo angos. Patikrinkite, ar srauto zonoje nesikaupia jokia medžiaga.

### Saugus gabenimas ir sandėliavimas

**⚠ ĮSPĖJIMAS** • Prietaisą išjunkite, palaukite, kol jis atvės, išimkite akumuliatoriaus bloką ir tik tada jį gabenkite arba sandėliuokite.

**⚠ ATSARGIAI** • Sužeidimo pavojus ir prietaiso pažeidimas. Pasirūpinkite, kad gabenamas prietaisas nejudėtų arba nenukristų.

**DĖMESIO** • Prieš gabendami prietaisą ar jį sandėliuodami nuo jo pašalinkite visus pašalinius objektus.

• Prietaisą sandėliuokite sausoje ir tinkamai vėdinamoje vietoje, kuri neprieinama vaikams.

Prietaisą sandėliuokite atokiai nuo koroziją sukeliančių medžiagų, pvz., sodo cheminių medžiagų.

• Prietaiso nesandėliuokite lauke.

**Saugi techninė priežiūra ir kasdienė priežiūra**

**⚠ ĮSPĖJIMAS** • Išjunkite variklį, įsitinkinkite, ar visos judamosios dalys yra visiškai sustojusios, ir prieš prietaisą apžiūrėdami, valydami ar atlikdami ar techninę priežiūrą išimkite akumuliatoriaus bloką.

• Atliekant prietaiso kasdienę priežiūrą ir techninę priežiūrą privaloma būti ypatingai kruopštiems, būti įgijusiems žinių, todėl šiuos darbus turi atlikti tik atitinkamą kvalifikaciją įgiję darbuotojai.

Nuvežkite prietaisą į įgaliotą aptarnavimo centrą, kad būtų atlika jo techninė priežiūra.

• Patikrinkite, ar įrenginio būseną atitinka reikalavimus, ir šiuo tikslu reguliariais tarpniais tikrinkite, ar varžtai, varžlės ir sraigčiai yra tvirtai įveržti.

• Išjunkite variklį, išimkite akumuliatoriaus bloką ir įsitinkinkite, ar visos judamosios dalys yra visiškai sustojusios sukts.

**⚠ ATSARGIAI** • Leidžiama naudoti tik gamintojo patvirtintus priedus ir atsargines dalis. Naudokite tik originalius priedus, originalias atsargines dalis ir originalias primateojamasias dalis – taip užtikrinsite, kad įrenginys veiktų patikimai ir be trikių.

**DĖMESIO** • Gaminį po kiekvieno naudojimo išvalykite minkšta, sausa šluoste.

**Pastaba** • Jums leidžiama atlikti tik šioje eksploatacavimo instrukcijoje nurodytus nustatymus ir remonto darbus. Jeigu būtina atlikti kitus remonto darbus, susisiekiite su jūsų įgaliotąja klientų aptarnavimo tarnyba. • Pažeistus ar neįskaitomus lipdukus pakeiskite įgaliotame aptarnavimo centre.

### Liekamoji rizika

#### ⚠ ĮSPĖJIMAS

- Nors prietaisas būtų eksploatuojamas laikantis visų nustatytų reikalavimų, vis tiek kyla tam tikra liekamoji rizika. Naudojant prietaisą gali grėsti šie pavojai:
- Vibracija gali sukelti sužeidimus. Kiekvienam darbui naudokite tinkamą įrankį, naudokite numatytas rankenas ir ribokite darbo trukmę bei pasirinkite mažiausią būtiną greitį, kad galėtumėte atlikti darbą.
- Triukšmas gali pažeisti klausą. Naudokite ausų apsaugus ir apribokite apkrovą.
- Sužalojimų pavojus, kuriuos gali sukelti oro slėgio iš pūtimo vamzdžio sviedžiami daiktai, jeigu surinkimo maišas nebūtų tinkamai pritvirtintas ar būtų pažeistas.
- Visada dėvėkite akių apsaugos priemones.

### Rizikos mažinimas

#### ⚠ ATSARGIAI

- Su prietaisu dirbant ilgą laiką vibracijos poveikis rankoms gali sukelti kraujo apytakos sutrikimą. Tačiau negalima nustatyti bendrai galiojančios naudojimo trukmės, kadangi tai priklauso nuo daugybės veiksnių:
- Kiekvienam žmogui būdingo polinkio į kraujo apytakos sutrikimus (dažnai šalantys ar niežintys pirštai)
- Žemos aplinkos temperatūros. Rankoms apsaugoti mūvėkite šiltas pirštines.
- Stipriai suspausto prietaiso laikymo.
- Nepertraukiamo naudojimo, kuris daro didesnę žalą negu naudojimas su pertraukomis. Jeigu įtaisas reguliariai ir ilgą laiką naudojamas ir šie simptomai (pvz., pirštų niežėjimas arba šalimas) pasireiškia nuolat, turėtumėte kreiptis į gydytoją.

### Naudojimas pagal paskirtį

#### ⚠ ĮSPĖJIMAS

Šis prietaisas nėra pritaikytas, kad juo galėtų naudotis vaikai arba asmenys su ribotais fiziniais, sensoriniais arba protiniais gebėjimais arba nepakankama patirtimi ir (arba) nepakankamomis žiniomis.

- Prietaisas skirtas naudoti tik lauke.
- Prietaisą leidžiama naudoti tik sausoje, gerai apšviestoje aplinkoje.
- Prietaisu leidžiama pūsti ir siurbti smulkias sąšlavas, pvz., lapus, žolę ir kitokias sodo atliekas.
- Prietaisu siurbiami nešvarumai ir lapai, jiems su-smulkinti ir laikyti surinkimo maiše.

Draudžiama naudoti ne pagal paskirtį, pvz., siurbti vandenį arba kitus skysčius.

### Aplinkos apsauga



Pakuotės medžiagos gali būti perdirbamos. Pakuotės atliekas sutvarkykite tausodami aplinką.



Elektros ir elektroniniuose prietaisuose būna vertingų perdirbamų medžiagų ir dažnai tokių dalių, su kuriomis netinkamai elgiantis arba netinkamai jas pašalinus gali kilti pavojus žmonių sveikatai ir aplinkai. Tačiau norint tinkamai eksploatuoti įrenginį šios dalys būtinos. Šiuo simboliu pažymėtus įrenginius draudžiama šalinti su buitinėmis atliekomis.

#### Pastabos dėl sudėtinų medžiagų (REACH)

Naujausią informaciją apie sudėtinės medžiagas rasite: [www.kaercher.com/REACH](http://www.kaercher.com/REACH)

### Priedai ir atsarginės dalys

Naudokite tik originalius priedus ir originalias atsargines dalis – taip užtikrinsite, kad įrenginys veiktų patikimai ir be trikių.

Informaciją apie priedus ir atsargines dalis rasite svetainėje [www.kaercher.com](http://www.kaercher.com).

### Komplektacija

Įrenginio tiekiamo komplekto sudėtis parodyta ant pakuotės. Išpakavę patikrinkite, ar yra visos įrenginio detalės. Jei trūksta priedų arba yra transportavimo pažeidimų, praneškite apie tai pardavėjui.

### Saugos įtaisai

#### ⚠ ATSARGIAI







**Trūkstanti arba pakeisti saugos įtaisai**  
Apsauginiai įtaisai garantuoja jūsų saugą. Apsauginius įtaisus modifikuoti ar apeiti draudžiama.

#### Apsauginis jungiklis

Apsauginis jungiklis įjungiamas apsauginio tinklėlio tvirtinimo varžtu. Taip naudojotas apsaugomas, kad išmon-tavus siurbimo vamzdį jis nebūtų sužeidžiamas ventiliatoriaus sparnuote ir mulčiavimo peilais.

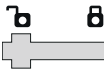
### Simboliai ant prietaiso

	Prieš pradėdami dirbti perskaitykite naudojimo instrukciją ir visas saugos nuorodas.
	Dirbdami su prietaisu dėvėkite tinkamus akių ir klausos apsaugus.
	Nenaudokite prietaiso lietuvi lyjant arba drėgno oro sąlygomis.
	Sviedžiamų daiktų keliamas pavojus. Liepkite kitiems žmonėms laikytis atokiau nuo darbo zonos.
	Besisukanti ventiliatoriaus sparnuotė. Jeigu prietaisas veikia, neikiškite rankų ir kojų prie angų.

	Etiketėje nurodytas garso slėgio dydis yra 104 dB.
	Sūkių dažnio reguliavimo nustatymas.
	Siurbimo vamzdžio šliaužiklis. Užraktas atidarytas = siurbimo vamzdžio blokavimas panaikintas, užraktas uždarytas = siurbimo vamzdis blokuotas.
	Patraukite. Sparčiai užspaudžiamas užraktas
	Siurbimo režimas
	Pūtimo režimas

## Prietaiso aprašymas

Šioje naudojimo instrukcijoje aprašoma maksimali galima komplektacija. Atsižvelgiant į modelį, kiekvienoje komplektacijoje yra skirtumų (žr. pakuotę).

**Pav. žr. schemų psl.**

### Paveikslas A

- ① Kreipiamieji ritinėliai
- ② Pūtimo vamzdžio antgalis
- ③ Apatinis siurbimo vamzdis
- ④ Viršutinis siurbimo vamzdis
- ⑤ Akumulatoriaus bloko blokavimo panaikinimo mygtukas
- ⑥ Identifikacinė plokštelė
- ⑦ Variklio korpusas
- ⑧ Variklio korpuso fiksavimo kaištis
- ⑨ Pūtimo vamzdžio blokavimo panaikinimo mygtukas
- ⑩ Siurbimo vamzdžio slankiklis
- ⑪ Nešimo diržo ąsa
- ⑫ Apsauginių grotelių fiksavimo įtaisas
- ⑬ Apsauginės tvirtinimo varžtų grotelės
- ⑭ Apsauginės grotelės
- ⑮ Priekinė rankena
- ⑯ Dažnių sūkio reguliavimo įtaisas
- ⑰ Galinė rankena
- ⑱ Prietaiso jungiklis
- ⑲ Atrankinis pūtimo režimo / siurbimo režimo perjungiklis
- ⑳ Atvamzdis

- ㉑ Viršutinis pūtimo vamzdis
- ㉒ Apatinis pūtimo vamzdis
- ㉓ Surinkimo talpyklos adapteris
- ㉔ Surinkimo talpykla
- ㉕ \*Akumulatoriaus blokas „Battery Power“ 36 V
- ㉖ \*Spartusis įkroviklis „Battery Power 36V“
- ㉗ Nešimo diržas

\* pasirenkamoji įranga

## Akumulatoriaus blokas

Įrenginį galima eksploatuoti naudojant 36 V, „Kärcher Battery Power“ akumulatoriaus bloką.

## Montavimas

### Orpūtės / siurbimo prietaiso montavimas

Toliau išsamiai aprašomas orpūtės ir siurbimo įtaiso montavimas. Jeigu prietaisas bus naudojamas tik kaip orpūtė arba siurbimo prietaisas, montuojant atitinkami veiksmai nebus atliekami.

1. Pūtimo vamzdžio antgalį įkiškite į apatinį pūtimo vamzdį.  
**Paveikslas B**
2. Nuspauskite svirtį žemyn ir pūtimo vamzdį nustatykite į norimą padėtį įspausdami jį į kreipiamųjų ritinėlių adapterį.  
**Paveikslas C**
3. Apatinį pūtimo vamzdį įstatykite į viršutinį pūtimo vamzdį.  
**Paveikslas D**
4. Pūtimo vamzdį įkiškite į variklio korpusą. Turi pasigirsti, kad pūtimo vamzdžio blokavimo panaikinimo mygtukas spragtelėjo.

### Paveikslas E

## ⚠ ĮSPĖJIMAS

**Ventiliatoriaus sparnuotės ir mulčiavimo peilio judėjimas**

*Pjautiniai sužeidimai*

*Mūvėkite apsaugines pirštines.*

*Nekiškite pirštų prie ventiliatoriaus ir mulčiavimo peilių.*

5. Jeigu siurbimo vamzdžio montuoti nebūtina, tada privaloma sumontuoti apsaugines groteles. Jeigu būtina, sumontuokite apsaugines groteles.

### Paveikslas F

a Apsaugines groteles uždėkite ant variklio korpuso angos.

b Atidarykite grotelių tvirtinimo varžtą sukite tol, kol jis spragtelės.

Suveikė apsauginis jungiklis.

6. Apatinį įsiurbimo vamzdį įkiškite į viršutinį siurbimo vamzdį.

### Pastaba

*Viršutinis ir apatinis siurbimo vamzdžiai neb gali būti atskirti vienas nuo kito.*

### Paveikslas G

7. Atidarykite apsaugines groteles.

### Paveikslas H

a Prisukite apsauginių grotelių tvirtinimo varžtą.

b Atidarykite apsaugines groteles.

8. Siurbimo vamzdį įstatykite į variklio korpusą.

### Paveikslas I

a Variklio korpuso fiksavimo kaištį kiek įmanoma ištraukite.

b Siurbimo vamzdį įstatykite į variklio korpusą.

- c Įkiškite variklio korpuso fiksavimo kaištį ir patrinkinkite, ar jis tinkamai įstatytas į laikiklį.

#### 9. Siurbimo vamzdį užblokuokite slankikliu.

##### **Paveikslas J**

#### 10. Ant siurbimo vamzdžio pritvirtinkite apsaugines grotėles.

##### **Paveikslas K**

- a Apsaugines grotėles užlenkite ant siurbimo vamzdžio.
  - b Registruojamojo fiksatoriaus apkabą įstatykite į apsauginių grotelių adapterį.
  - c Registruojamąjį fiksatorių nuspauskite žemyn.
- #### 11. Sumontuokite surinkimo talpyklą, žr. skyrių *Surinkimo talpyklos montavimas*.

### **Surinkimo talpyklos montavimas**

Atsižvelgiant į norimą darbo režimą surinkimo talpyklą galima užkabinti už siurbimo vamzdžio ašos arba už pūtimo vamzdžio ašos.

#### 1. Sumontuokite surinkimo talpyklą.

##### **Paveikslas L**

- a Surinkimo talpyklą už adapterio užtraukite virš atvamzdžio.
- b Įkiškite adapterį į vietą.
- c Surinkimo talpyklos apkabą užkabinkite už siurbimo vamzdžio ašos arba, jeigu eksploatuojama be siurbimo vamzdžio – už pūtimo vamzdžio ašos.

### **Nešimo diržų pakabinimas**

#### 1. Nešimo diržą užkabinkite už rankenos ašos ir patrinkinkite, ar sparčiai užspaudžiamas užraktas visada yra prieinamas.

##### **Paveikslas M**

## **Valdymas**

### **⚠ ĮSPĖJIMAS**

*Sužeidimo rizika, kurią kelia nevisiškai sukomplektuotas prietaisas*

*Prietaisą eksploatuokite tik tuo atveju, jeigu jis yra visiškai sukomplektuotas ir gali veikti pagal reikalavimus.*

### **⚠ ATSARGIAI**

*Sviedžiamų daiktų keliamas sužalojimo pavojus*  
*Imdamiesi bet kokių prietaiso tvarkymo darbų visada dėvėkite apsauginius akinius ir mūvėkite apsaugines pirštines.*

### **Valdymo elementai**

Akumuliatorinį siurbį–orpūtę galima valdyti šiais įtaisais:

- Sūkių dažnio reguliavimui svirtimi, kuria galima tolydžiai reguliuoti oro srauto greitį.
- Atrankiąją svirtimi įjungiamas pūtimo arba siurbimo režimas.
- Siurbimo vamzdžio blokavimo / blokavimo panaikinimo slankiklis, skirtas prijungti siurbimo vamzdį su variklio korpusu arba atskirti jį nuo variklio korpuso.
- Pūtimo vamzdžio blokavimo panaikinimo mygtukas, kad vamzdį būtų galima atskirti nuo variklio korpuso.

### **Akumuliatoriaus bloko įdėjimas**

## **DĖMESIO**

### **Nešvarūs kontaktai**

*Žala įrenginiui ir akumuliatoriui*

*Prieš naudodami patikrinkite akumuliatoriaus skyrius ir kontaktai neužteršti purvu ir, jeigu būtina, išvalykite.*

##### **Paveikslas N**

1. Akumuliatoriaus bloką stumkite į laikiklį, kak išgirstumėte, kaip jis užsifiksuoja.

### **Prietaiso įjungimas (siurbimo režimas)**

### **⚠ ATSARGIAI**

*Sviedžiamų daiktų keliamas sužeidimo pavojus ir triukšmo keliamas klausos pažeidimo rizika*

*Visada dėvėkite apsauginius akinius ir ausų apsaugas.*

### **⚠ ĮSPĖJIMAS**

*Sužeidimo pavojus, jeigu nebūtų užtikrinamas valdymas*

*Prietaisą visada laikykite abiem rankom suėmę už numatytų rankenų.*

1. Akumuliatoriaus bloko įstatymas, žr. skyrių *Akumuliatoriaus bloko įdėjimas*.
2. Prietaiso naudojimas.

##### **Paveikslas O**

- a Atrankiąją svirtimi įjunkite siurbimo režimą.
- b Paspauskite prietaiso jungiklį. Prietaisas įsijungia.
- c Sūkių dažnio reguliavimo įtaisu pasirinkite oro srauto stiprumą.

### **Įjunkite prietaisą (orpūtės režimas)**

### **⚠ ATSARGIAI**

*Sviedžiamų daiktų keliamas sužeidimo pavojus ir triukšmo keliamas klausos pažeidimo rizika*

*Visada dėvėkite apsauginius akinius ir ausų apsaugas.*

### **⚠ ĮSPĖJIMAS**

*Sužeidimo pavojus, jeigu nebūtų užtikrinamas valdymas*

*Prietaisą visada laikykite abiem rankom suėmę už numatytų rankenų.*

1. Akumuliatoriaus bloko įstatymas, žr. skyrių *Akumuliatoriaus bloko įdėjimas*.
2. Prietaiso naudojimas.

##### **Paveikslas P**

- a Atrankiąją svirtimi įjunkite orpūtės režimą.
- b Paspauskite prietaiso jungiklį. Prietaisas įsijungia.
- c Sūkių dažnio reguliavimo įtaisu pasirinkite oro srauto stiprumą.

### **Nuimkite surinkimo maišą**

### **⚠ ĮSPĖJIMAS**

*Ventiliatoriaus sparnuotės ir mulčiavimo peilio judėjimas*

*Pjautiniai sužeidimai*

*Mūvėkite apsaugines pirštines.*

*Nekiškite pirštų prie ventiliatoriaus ir mulčiavimo peilių.*

1. Išjunkite prietaisą.
2. Akumuliatoriaus bloko šalinimas, žr. skyrių *Akumuliatoriaus bloko pašalinimas*.
3. Nuimkite rinkimo maišą.

##### **Paveikslas Q**

- a Nukabinkite surinkimo talpyklos apkabą nuo ašos.
- b Nuspauskite adapterį žemyn.
- c Nuo atvamzdžio nutraukite surinkimo maišą.

### **Surinkimo maišo ištuštinimas**

### **⚠ ĮSPĖJIMAS**

*Ventiliatoriaus sparnuotės ir mulčiavimo peilio judėjimas*

*Pjautiniai sužeidimai*

*Mūvėkite apsaugines pirštines.*

*Nekiškite pirštų prie ventiliatoriaus ir mulčiavimo peilių.*

1. Išjunkite prietaisą.

2. Akumulatoriaus bloko šalinimas, žr. skyrių *Akumulatoriaus bloko pašalinimas*.
3. Surinkimo maišo nuėmimas, žr. skyrių *Nuimkite surinkimo maišą*.
4. Atsėkite surinkimo maišo užtrauktuką ir ištuštinkite maišą.

#### Paveikslas R

### Akumulatoriaus bloko pašalinimas

#### Pastaba

*Jeigu esate numatę ilgą darbo pertrauką, akumulatoriaus bloką pašalinkite iš prietaiso ir pasirūpinkite, kad juo nebūtų įmanoma naudotis be leidimo.*

1. Akumulatoriaus bloko blokavimo panaikinimo mygtuką patraukite akumulatoriaus bloko link.

#### Paveikslas S

2. Nuspauskite akumulatoriaus bloko blokavimo panaikinimo mygtuką, kad akumulatoriaus blokas nebūtų blokuojamas.
3. Akumulatoriaus bloką išimkite iš prietaiso.

### Darbo užbaigimas

1. Akumulatoriaus bloko pašalinimas prietaiso (žr. skyrių *Akumulatoriaus bloko pašalinimas*).
2. Prietaiso valymas (žr. skyrių *Prietaiso valymas*).

### Gabenimas ir sandėliavimas

1. Išjunkite prietaisą.
2. Akumulatoriaus bloko šalinimas, žr. skyrių *Akumulatoriaus bloko pašalinimas*.
3. Surinkimo maišo nuėmimas, žr. skyrių *Nuimkite surinkimo maišą*.
4. Nuimkite siurbimo vamzdį.

#### Paveikslas T

- a Atidarykite apsauginių grotelių registruojamąjį fiksiatorių.
- b Naudodami slankiklį panaikinkite siurbimo vamzdžio blokavimą.
- c Variklio korpuso fiksavimo kaištį kiek įmanoma ištraukite.

### ⚠️ ĮSPĖJIMAS

*Ventiliatoriaus sparnuotės ir mulčiavimo peilio judėjimas*

*Pjautiniai sužeidimai*

*Mūvėkite apsaugines pirštines.*

*Nekiškite pirštų prie ventiliatoriaus ir mulčiavimo peilių.*

- d Siurbimo vamzdį išimkite iš variklio korpuso.

5. Išimkite pūtimo vamzdį.

#### Paveikslas U

- a Nuspauskite pūtimo vamzdžio blokavimo panaikinimo mygtuką.
- b Pūtimo vamzdį išimkite iš variklio korpuso.

## Techninė priežiūra ir eksploatacinės parengties užtikrinimas

### Prietaiso valymas

### ⚠️ ĮSPĖJIMAS

*Nekontroliuojamas veikimas*

*Sužalojimų pavojus*

## Pagalba nustačius triktį

Trikčių priežastys dažnai būna paprastos, kurias nesunkiai pašalinsite pasinaudoję šia apžvalga. Kilus abejonių arba atsiradus čia nenurodytų trikčių, kreipkitės į įgaliotą klientų aptarnavimo tarnybą.

*Kai nedirbate ar prieš atlikdami techninės ir profilaktinės priežiūros darbus akumuliatorių išimkite iš įrenginio.*

### DĖMESIO

**Netinkamas valymas**

*Prietaiso sugadinimas*

*Prietaisą valykite drėgna šluoste.*

*Nenaudokite jokių valymo priemonių, kurių sudėtyje yra tirpiklių.*

*Prietaiso jokiū būdu nepanardinkite į vandenį.*

*Nevalykite prietaiso žarnos arba aukšto slėgio vandens srove.*

1. Išjunkite prietaisą.

2. Akumulatoriaus bloko šalinimas (žr. skyrių *Akumulatoriaus bloko pašalinimas*).

3. Prietaiso paviršių nuvalykite minkšta, sausa šluoste arba šepetėliu.

#### Paveikslas V

### Blokavimo panaikinimas

#### Pastaba

*Nemėginkite pašalinti ventiliatoriaus ar mulčiavimo peilio. Jeigu tektų šalinti mulčiavimo peilį ar ventiliatorių, susisieškite su įgaliotąja klientų aptarnavimo tarnyba.*

### ⚠️ ĮSPĖJIMAS

*Ventiliatoriaus sparnuotės ir mulčiavimo peilio judėjimas*

*Pjautiniai sužeidimai*

*Mūvėkite apsaugines pirštines.*

*Nekiškite pirštų prie ventiliatoriaus ir mulčiavimo peilių.*

1. Išjunkite prietaisą.

2. Akumulatoriaus bloko šalinimas, žr. skyrių *Akumulatoriaus bloko pašalinimas*.

3. Surinkimo maišo nuėmimas, žr. skyrių *Nuimkite surinkimo maišą*.

4. Nuimkite siurbimo vamzdį.

#### Paveikslas T

- a Atidarykite apsauginių grotelių registruojamąjį fiksiatorių.
- b Naudodami slankiklį panaikinkite siurbimo vamzdžio blokavimą.
- c Variklio korpuso fiksavimo kaištį kiek įmanoma ištraukite.

### ⚠️ ĮSPĖJIMAS

*Ventiliatoriaus sparnuotės ir mulčiavimo peilio judėjimas*

*Pjautiniai sužeidimai*

*Mūvėkite apsaugines pirštines.*

*Nekiškite pirštų prie ventiliatoriaus ir mulčiavimo peilių.*

- d Siurbimo vamzdį išimkite iš variklio korpuso.

5. Išimkite pūtimo vamzdį.

#### Paveikslas U

- a Nuspauskite pūtimo vamzdžio blokavimo panaikinimo mygtuką.
  - b Pūtimo vamzdį išimkite iš variklio korpuso.
6. Jeigu būtina, pašalinkite vamzdžių kamšatį.
  7. Jei būtina, pašalinkite adapterio kamšatį.
  8. Jeigu būtina, pašalinkite atvamzdžio kamšatį.
  9. Išvalykite variklio korpuso angas.

Triktis	Priežastis	Šalinimas
Prietaisai neįsijungia	Akumuliatoriaus blokas įstatytas ne pagal reikalavimus.	● Akumuliatoriaus bloką stumkite į laikiklį taip, kad jis užsifiksuotų.
	Akumuliatoriaus blokas yra išsikrovęs.	● Įkraukite akumuliatoriaus bloką.
	Akumuliatoriaus blokas defektingas.	● Pakeiskite akumuliatoriaus bloką.
	Montuojant apsauginis jungiklis nesuveikė.	1. Dar kartą priveržkite apsauginių grotelių tvirtinimo varžtą. 2. Apsauginių grotelių tvirtinimo varžtą varžkite tol, kol išgirsite spragtelėjimą. Suveikė apsauginis jungiklis.
Veikiantis prietaisai sustoja.	Akumuliatoriaus blokas perkaito	● Nutraukite darbą ir palaukite, kol akumuliatoriaus bloko temperatūra atitiks privalomąją.
	Perkaito variklis	● Nutraukite darbą ir palaukite, kol variklis ataus.

## Garantija

Kiekvienoje šalyje galioja mūsų įgaliotų pardavėjų nustatytos garantijos sąlygos. Galimus įrenginio gedimus garantijos galiojimo laikotarpiu pašalinsime nemokamai, jei tokių gedimų priežastis buvo netinkamos medžiagos ar gamybos defektai. Dėl garantinių gedimų šalinimo kreipkitės į savo pardavėją arba artimiausią klientų aptarnavimo tarnybą pateikdami pirkimą patvirtinančią kasos kvitą.

(Adresą rasite kitoje pusėje)

## Techniniai duomenys

		BLV 36-240
<b>Įrenginio galios duomenys</b>		
Vardinė įtampa	V	36
Vidutinio srauto greičio akumuliatorinė orpūtė	km/h	225 +/- 10 %
Didžiausias teorinis akumuliatorinės orpūtės srauto greitis	km/h	275 +/- 10 %
Vidutinis akumuliatorinio siurbimo įtaiso srauto greitis	km/h	172 +/- 10 %
Didžiausias teorinis akumuliatorinio siurbimo įtaiso srauto greitis	km/h	208 +/- 10 %
Mulčiavimo santykis		10:1
Surinkimo maišo talpa	l	45
<b>Matmenys ir svoriai</b>		
Svoris (be akumuliatoriaus bloko)	kg	4,7
Ilgis x plotis x aukštis	mm	1290 x 230 x 449
<b>Nustatyta vertė pagal EN 50636-2-100</b>		
Triukšmo lygis $L_{pA}$ Akumuliatorinė orpūtė	dB(A)	88,6
Triukšmo lygis $L_{pA}$ Akumuliatorinis siurbimo prietaisai	dB(A)	88,9
Neapibrėžtis $K_{pA}$	dB(A)	3
Garso galios lygis $L_{WA}$ + Neapibrėžtis $K_{WA}$	dB(A)	104
Įprastos vibracijos vertės akumuliatorinė orpūtė	$m/s^2$	3,2

BLV  
36-240

Įprastos vibracijos vertės akumuliatorinis siurbimo prietaisai	$m/s^2$	4,1
--	---------	-----

Neapibrėžtis K	$m/s^2$	1,5
----------------	---------	-----

Gamintojas pasilieka teisę atlikti techninius pakeitimus.

## Vibracijos vertė

### ⚠ **ISPĖJIMAS**

Nurodyti vibracijos vertė išmatuojama taikant standartinę bandymo procedūrą ir turi būti palyginama su prietaisui taikoma verte.

Nurodyti vertė turi būti naudojama iš anksto įvertinant apkrovą.

Atsižvelgiant į prietaiso naudojimo būdą tam tikrais prietaiso veikimo tarpniais vibracijos vertė nuo nurodytos bendrosios vertės gali skirtis.

**Maža vibracija rankas veikiantis prietaisai 2,5  $m/s^2$**   
(žr. Eksploatavimo instrukcijų skyrių **Techniniai duomenys**)

⚠ **ATSARGIAI** • Jeigu prietaisai ilgą laiką būtų naudojami be pertraukos, gali nutrikti rankos. • Rankoms apsaugoti mėvėkite šiltas pirštines. • Reguliariai darykite darbo pertraukas.

## ES atitikties deklaracija

Pareiškiame, kad toliau aprašyto aparato brėžiniai ir konstrukcija bei mūsų į rinką išleistas modelis atitinka pagrindinius ES direktyvų saugumo ir sveikatos apsaugos reikalavimus. Jeigu įrenginiui atliekamas su mumis nesuderintas keitimas, ši deklaracija netenka savo galios.

Produktas: Akumuliatorinis siurblys–orpūtė

Tipas: 1.444-17x.x

**Atitinkamos ES direktyvos**

2006/42/EB (+2009/127/EB)

2014/30/ES

2000/14/EB (+2005/88/EB)

2011/65/ES

**Taikomi darnieji standartai**

EN 60335-1:2012+A11:2014+A13:2017

EN 50636-2-100:2014

EN 55014-1: 2017

EN 55014-2: 2015

EN 50581: 2012

Також атитіктис івтірінімо проедурі  
2000/14/EB ір пакейста 2005/88/EB: V пriedас

## Svertinis garso galios lygis dB(A)

Išmatuota: 102,3

Garantuojama: 104

Pasirašantys asmenys veikia pagal bendrovės vadovų įgaliojimus.

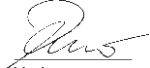
  
H. Jenner

Chairman of the Board of Management

  
S. Reiser

Director Regulatory Affairs & Certification

Dokumentacijos tvarkytojas:

S. Reiser

Alfred Kärcher SE & Co. KG

Alfred-Kärcher-Str. 28 - 40

71364 Vinendenas, Vokietija

Tel.: +49 7195 14-0

Faks.: +49 7195 14-2212

Vinendenas (Winnenden), 2018-09-01

## Зміст

Загальні вказівки.....	191
Вказівки з техніки безпеки.....	191
Використання за призначенням.....	193
Охорона довкілля.....	193
Приладдя та запасні деталі.....	194
Комплект поставки.....	194
Запобіжні пристрої.....	194
Символи на пристрої.....	194
Опис пристрою.....	194
Монтаж.....	195
Керування.....	195
Транспортування та зберігання.....	196
Догляд та технічне обслуговування.....	197
Допомога в разі несправностей.....	197
Гарантія.....	197
Технічні характеристики.....	198
Декларація про відповідність стандартам ЄС.....	198

## Загальні вказівки



Перед першим використанням пристрою слід ознайомитися з цими вказівками з техніки безпеки, цією оригінальною інструкцією з експлуатації, вказівками з техніки безпеки, що додаються до акумуляторного блока, а також із оригінальною інструкцією з експлуатації акумуляторного блока / стандартного зарядного пристрою. Дійте відповідно до них. Документи зберігати для подальшого користування або для наступного власника. Разом із вказівками в цій інструкції з експлуатації слід враховувати загальні законодавчі положення щодо техніки безпеки та попередження нещасних випадків.

## Вказівки з техніки безпеки

### Ступінь небезпеки

#### **⚠ НЕБЕЗПЕКА**

• Вказівка щодо небезпеки, яка безпосередньо загрожує та призводить до тяжких травм чи смерті.

#### **⚠ ПОПЕРЕДЖЕННЯ**

• Вказівка щодо потенційно можливої небезпечної ситуації, що може призвести до тяжких травм чи смерті.

#### **⚠ ОБЕРЕЖНО**

• Вказівка щодо потенційно небезпечної ситуації, яка може спричинити отримання легких травм.

#### **УВАГА**

• Вказівка щодо можливої потенційно небезпечної ситуації, що може спричинити матеріальні збитки.

### Загальні вказівки з техніки безпеки

**⚠ НЕБЕЗПЕКА** • Тяжкі травми внаслідок небережної роботи. Не допускається користування пристроєм під впливом наркотичних речовин, алкоголю чи медикаментів, а також у втомленому стані.

#### **⚠ ПОПЕРЕДЖЕННЯ** • Ознайомтесь з усіма вказівками з техніки безпеки та інструкціями.

Недотримання вказівок з техніки безпеки та інструкцій може призвести до ураження електричним струмом та/або отримання тяжких травм. **Зберігайте усі вказівки з техніки безпеки та інструкції для подальшого використання.** • Пристрій не призначений для використання дітьми та особами з обмеженими фізичними, сенсорними або розумовими здібностями, а також особами, не ознайомленими з цими інструкціями. Місцеві положення можуть обмежувати вік оператора. • Переконайтеся, що всі захисні пристрої, дефлектори та ручки закріплені правильно та надійно. • Перед роботою переконайтеся, що пристрій, усі органи управління та запобіжні пристрої справно працюють. • Не експлуатувати пристрій, якщо вимикач на ручці не вмикає або не вмикає пристрій належним чином. • Перед кожним використанням перевіряйте корпус на наявність пошкоджень. • Зношені або пошкоджені деталі замінити в комплекті, щоб зберегти баланс. • Під час застосування пристрою у робочій зоні не повинні знаходитись діти та інші особи.

• Переконайтеся, що вентиляційні отвори не засмічені відкладеннями. • Об'єкти можуть продуватися повітряним потоком на значній відстані. Перед використанням пристрою слід ретельно перевірити робочу зону на відсутність сторонніх предметів, таких як каміння, іліпки, металеві предмети, дроти, кістки або іграшки. За наявності вміщезначених предметів їх слід видалити. • Небезпека травм через викинутого матеріалу. Не використовуйте пристрій на брукованих поверхнях або гравії. • Керуйте пристроєм тільки на твердій, рівній поверхні та в рекомендованому положенні.

**⚠ ОБЕРЕЖНО** • Слід ознайомитися з елементами системи керування та принципами належної експлуатації пристрою. • Носіть повний захист вуха під час використання пристрою. Пристрій надзвичайно гучний і може завдати постійного пошкодження слуху, якщо не дотримуватися суворо інструкцій щодо впливу, зниження шуму та захисту слуху. • Носіть повний захист очей під час використання пристрою. Виробник настійно рекомендує носити повну маску

для обличчя або повністю закрити окуляри. Звичайні окуляри або сонцезахисні окуляри не захистять вас від кинутих предметів. • **Небезпека травмування** через захоплення вільного одягу, волосся або прикрас частинами пристрою. **Зав'яжіть** довге волосся назад над рівнем плечей.

• Для роботи з пристроєм слід **надягати довіг шльопні штани, міцне взуття і щільні рукавиці**. Не працювати босоніж. Не **надягати прикраси, сандалі чи шорти**.

**УВАГА** • Користувач пристрою несе відповідальність за виникнення нещасних випадків за участю інших людей або майна.

**Вказівка** • У деяких регіонах нормативні акти можуть обмежувати використання цього пристрою. Для отримання додаткової інформації зверніться до місцевого органу влади.

• Пошкоджені або нерозбірливі попереджувальні знаки на пристрої повинні замінюватися в авторизованій сервісній службі. • **Перед використанням бездротового пилососа очистіть бруд ґраблями та віником**.

### Безпечна експлуатація

**⚠ НЕБЕЗПЕКА** • Експлуатація у вибухонебезпечних приміщеннях заборонена.

**⚠ ПОПЕРЕДЖЕННЯ** • Дотримуйтесь мінімальної відстані 15 м від людей і тварин. **Вимкніть пристрій, якщо хто-небудь входить в цю зону**. • Тримайте обличчя і тіло подалі від порту живлення. • **Перед запуском машини переконайтесь, що камера подачі порожня**. • Не тримайте руки чи інші частини тіла в камері подачі, жолобі чи інших рухомих частинах. • Не користуйтеся пристроєм за небезпеки удару блискавки. • Для виявлення потенційних небезпек потрібен безперешкодний огляд робочої зони. Використовуйте пристрій тільки за гарного освітлення. • Під час роботи з пристроєм не бігати, а лише йти. Не пересувайтесь задом.

Уникайте **неприродного положення корпусу під час роботи, стежте за стійким положенням і тримайте рівновагу**. • У жодному разі не використовувати пристрій із несправними захисними пристосуваннями або без запобіжних пристосувань, наприклад щитків і (або) правообірки. • **Негайно зупиніть пристрій і перевірте на наявність пошкоджень або визначте причину вібрації, якщо пристрій ував, отримує удар або має нехарактерну вібрацію**. Віддайте пристрій на ремонт до авторизованої сервісної служби або замініть його. • У разі несправності або аварії **вимкнути пристрій і вийняти акумуляторний блок**. Пристрій не може бути повернутий в експлуатацію, поки його не перевіряє авторизований сервісний центр. • **Небезпека травмування обертових деталей**. **Вимкнути двигун, вийняти акумуляторний блок та переконавшись, що всі рухомі частини повністю зупинені:**

- **Перед тим як залишити пристрій без нагляду.**
- **Перед тим, як усунути пробки або почистити трубу.**
- **Перш ніж перевірити пристрій після того, як він потрапив на сторонній предмет.**

- **Перед перевіркою, очищенням або проведенням робіт із пристроєм.**

**⚠ ОБЕРЕЖНО** • Використання подібних інструментів в найближчому оточенні збільшує ризик порушення слуху і ймовірність пропустити потенційну небезпеку, наприклад появу людей у вашій робочій зоні. • **Не вносити жодних змін у пристрій та користуйтеся лише аксесуарами та запасними частинами, рекомендованими виробником.**

**Вказівка** • Використовувати пристрій лише на відкритому повітрі. Будь ласка, дотримуйтеся місцевих норм і правил. Працюючи рано вранці або пізно ввечері, можуть турбувати інших людей.

### Безпечна робота бездротової повітродувки

**⚠ ОБЕРЕЖНО** • **Небезпека для здоров'я через вдихання пилу**. Під час роботи з пристроєм користуйтеся засобами для органів слуху.

• Зволожите пилуві поверхні, щоб зменшити рівень пилу. • **Не використовувати пристрій поблизу джерел відкритого вогню**. • **Не спрямовувати струмінь пари на людей чи тварин.**

**УВАГА** • Пошкодження пристрою при всмоктуванні сміття в повітрозабірник. Не розміщуйте повітродувку на пухких сміттях або поблизу них. • **Ніколи не вставляйте предмети в трубки повітродувки.**

**Вказівка** • Використовуйте подовжувач насадки, щоб повітряний потік міг бути близько до землі та ефективно працювати.

### Безпечна робота бездротового пилососа

**⚠ ПОПЕРЕДЖЕННЯ** • **Небезпека травмування, якщо бездротовий аспіратор в режимі всмоктування використовується лише з верхнього впускного колектора**. Ви повинні з'єднати верхній і нижній впускний колектор разом до першого використання. • **Небезпека травмування скошеним матеріалом, що розлітається!** Ніколи не використовуйте пристрій для чищення акумуляторів без встановленого накопичувального мішка. **Перед початком роботи переконайтесь, що мішок для збору знаходиться у справному стані та повністю закритий.**

• **Небезпека травмування та пошкодження пристрою**. Не пилососити гострими або більшими предметами пристрій. Як черепки, каміння, пляшки, банки або металеві шматки. • **Вогонь у мішку**. Не пилососити паленими та горючими предметами, такими як Як сигарети, попіл з камініе чи грилів. • **Серйозні травми** через обертові лопатки крильчатки. **Тримайте частини тіла подалі від обертових частин**. **Вимкніть двигун і зачекайте, поки лопатки перестануть повертатися, перш ніж відкривати дверцята ракелі, приєднувати / замінювати труби або відкривати або знімати відстійник**. • **Вимкнути двигун, вийняти акумуляторний блок та переконавшись, що всі рухомі частини повністю зупинені:**

**УВАГА** • **Блокування всмоктувальної труби**. Не тримайте всмоктувальну трубу безпосередньо у відро для бруд. **Перемістіть пристрій збоку виробу з боку на бік**. • **Тримайте двигун вище, ніж впускний кінець впускного колектора.**



• Накопичення матеріалу знову виходить із матеріалу всмоктувального порту. Переконайтесь, що в зоні потоку не накопичується жоден матеріал.

### Безпечне транспортування та зберігання

**⚠ ПОПЕРЕДЖЕННЯ** • Вимкніть пристрій, дайте йому охолонути та вийміть акумуляторний блок перед зберіганням або транспортуванням пристрою.

**⚠ ОБЕРЕЖНО** • Небезпека травмування та пошкодження пристрою. Закріпіть пристрій від руху або падіння під час транспортування.

**УВАГА** • Приберіть усі сторонні предмети з пристрою перед транспортуванням або зберіганням. • Зберігайте пристрій у сухому і добре провітрюваному місці, не доступному для дітей. Тримайте пристрій подалі від речовин, що спричиняють корозію, таких як садові хімікати. • Не зберігайте пристрій просто неба.

### Безпечне технічне обслуговування та догляд

**⚠ ПОПЕРЕДЖЕННЯ** • Вимкніть двигун, переконайтесь, що всі рухомі деталі повністю зупинені та вийміть акумуляторну батарею, перш ніж осядати, чистити або обслуговувати обладнання. • Роботи з обслуговування та обслуговування цього пристрою вимагають особливого догляду та знань, і їх може виконувати тільки кваліфікований персонал. Віднесіть прилад до авторизованого сервісного центру для обслуговування. • Щоб забезпечувати надійний стан пристрою, регулярно перевіряйте щільність затягування болтів, гайок і гвинтів. • Вимкнуті двигун, вийняти акумуляторний блок та переконайтесь, що всі рухомі частини повністю зупинені.

**⚠ ОБЕРЕЖНО** • Використовуйте тільки ті запасні частини, приладдя та насадки, які схвалені виробником. Слід використовувати оригінальні запасні частини, приладдя та насадки, тому що саме вони гарантують безпеку та безперебійну експлуатацію пристрою.

**УВАГА** • Після кожного використання очистіть виріб м'якою сухою тканиною.

**Вказівка** • Ви можете виконувати лише налаштування та ремонтні роботи, описані в цій інструкції з експлуатації. З питань додаткового ремонту звертайтеся до авторизованої сервісної служби у вашому регіоні. • Пошкоджені чи незрозумілі наклейки замініть авторизованим сервісним центром.

### Залишкові ризики

#### ⚠ ПОПЕРЕДЖЕННЯ

- Навіть якщо пристрій експлуатується за правилами, зберігаються деякі залишкові ризики. Під час використання пристрою можуть виникати такі ризики:
- Вібrazio може спричинити травми. Слід використовувати належний інструмент для кожного виду робіт, використовувати відповідні ручки й обмежувати час роботи та впливу вібрації.

- Шум може спричинити пошкодження органів слуху. Слід використовувати засоби для захисту органів слуху й обмежувати тривалість впливу шуму.
- Трави від предметів, що викидаються, які можуть просочитися з дихальної труби через тиск повітря, якщо мішок для збору не забезпечений належним чином або пошкоджений.
- Завжди носіть засоби захисту очей.

### Зменшення ризику

#### ⚠ ОБЕРЕЖНО

- Тривале використання пристрою може призвести до порушення кровопостачання в руках, спричинене вібрацією. Загальноприйняте значення тривалості використання встановити неможливо, тому що воно залежить від багатьох факторів:
- Індивідуальна схильність до поганого кровопостачання (часто холодні пальці, поколювання у пальцях).
- Низька температура навколишнього середовища. Для захисту рук слід надягати теплі рукавиці.
- Порушення кровопостачання через міцну хватку.
- Безперервна робота більш шкідлива за роботу з перервами.

У разі регулярного використання пристрою протягом тривалого часу та повторювання симптомів (поколювання у пальцях, холодні пальці) слід звернутися до лікаря.

### Використання за призначенням

#### ⚠ ПОПЕРЕДЖЕННЯ

Пристрій не призначений для використання дітьми та особами з обмеженими фізичними, сенсорними або розумовими здібностями, а також особами, не ознайомленими з цими інструкціями.

- Пристрій призначений для використання лише на вулиці.
- Застосовувати пристрій можна лише в сухому, добре освітленому середовищі.
- Пристрій призначений для вивування та пілоосу легких сміття, таких як листя, трава та інші садові відходи.
- Пристрій використовується для висмоктування бруду та листя, подрібнення та зберігання в колекційному мішку.

Будь-яке інше використання, наприклад, зрізання трави, дерев або гілок неприпустиме.

### Охорона довкілля



Пакувальні матеріали придатні до вторинної переробки. Упаковку необхідно утилізувати без шкоди для довкілля.



Електричні та електронні пристрої найчастіше містять цінні матеріали, які придатні до вторинної переробки, та компоненти, такі як батареї, акумулятори чи мастило, які у разі неправильного поводження з ними або неправильної утилізації можуть створити потенційну небезпеку для здоров'я людини та довкілля. Однак ці компоненти необхідні для належної експлуатації пристрою. Пристрої, позначені цим символом,

забороняється утилізувати разом із побутовим сміттям.

### Вказівки щодо компонентів (REACH)

Актуальні відомості про компоненти наведені на сайті: [www.kaercher.com/REACH](http://www.kaercher.com/REACH)

## Приладдя та запасні деталі

Слід використовувати лише оригінальне приладдя та оригінальні запасні частини, тому що саме вони гарантують безпечну та безперебійну експлуатацію пристрою.

Інформація щодо приладдя та запасних частин міститься на сайті [www.kaercher.com](http://www.kaercher.com).

## Комплект поставки

Комплектація пристрою зазначена на упаковці. Під час розпакування пристрою перевірити комплектацію. У разі нестачі приладдя або ушкоджень, отриманих під час транспортування, слід повідомити про це торговельній організації, яка продала пристрій.

## Запобіжні пристрої

### ⚠ ОБЕРЕЖНО

**Відсутні або змінені запобіжні пристрої**  
Запобіжні пристрої призначені для вашого захисту. Забороняється змінювати запобіжні пристрої чи нехтувати ними.

### Запобіжний вимикач

Запобіжний запобіжник спрацьовує кріпильним гвинтом на захисній сітці. Це не дозволяє користувачеві травмувати себе на колесах вентилятора та мульчувати леза, коли знімається впускний колектор.

## Символи на пристрої

	Перед уведенням в експлуатацію ознайомитись з інструкцією з експлуатації та усіма вказівками з техніки безпеки.
	Під час роботи з пристроєм користуватися придатними засобами для захисту очей та органів слуху.
	Захищати пристрій від впливу дощу та вологи.
	Небезпека внаслідок розлітання предметів. Тримайте інших людей подалі від робочої зони.
	Обертові колеса вентилятора. Тримайте руки і ноги подалі від отворів під час роботи пристрою.

	Гарантований рівень звукового тиску, зазначений на етикетці, становить 104 dB.
	Встановлення регулювання швидкості.
	Слайдер всмоктувальної трубки. Замок відкритий = впускний колектор розблокований, замок закритий = впускний колектор заблокований.
	Потягнути: Швидкодіючий затвор
	Режим всмоктування
	Блазбетріб

## Опис пристрою

У цій інструкції з експлуатації описано максимальну комплектацію. Комплект поставки відрізняється залежно від моделі (див. упаковку).

**Рисунки див. на сторінках з рисунками Малюнок А**

- ① напрямні ролики
- ② Насадка для насадки
- ③ Нижня всмоктувальна трубка
- ④ Верхній впускний колектор
- ⑤ Кнопка розблокування акумуляторного блока
- ⑥ Заводська табличка
- ⑦ Корпус двигуна
- ⑧ Блокуючий штифт корпусу двигуна
- ⑨ Entriegelungstaste Blasrohr
- ⑩ Слайдер всмоктувальної трубки
- ⑪ Вушка для перенесення ремінця
- ⑫ Охоронець
- ⑬ Кріплення гвинтової захисної сітки
- ⑭ охорона
- ⑮ Передня ручка
- ⑯ управління швидкістю
- ⑰ Задня ручка
- ⑱ Вимикач пристрою
- ⑲ Режим вимикання / всмоктування вимикача
- ⑳ відвисати
- ㉑ Верхня дудка

- 22 Нижня відкачка
  - 23 Адаптер Fangsack
  - 24 Fangsack
  - 25 \*Акумуляторний блок Battery Power 36V
  - 26 \* Пристрій швидкого заряджання Battery Power 36V
  - 27 ремінець
- \* опція

### Акумуляторний блок

Пристрій дозволено експлуатувати з акумуляторним блоком 36 В Kärcher Battery Power.

## Монтаж

### Збірний повітродувник / відсмоктувач

Далі описано установку комплекту вентилятора та вакуумного агрегату. Якщо пристрій повинен експлуатуватися лише як повітродувка або вакуумний пристрій, під час складання пропущені відповідні дії

1. Вставте насадку трубки повітродувки в нижню вентиляційну трубу.  
**Малюнок В**
2. Натисніть важіль вниз і зафіксуйте трубу повітродувки в адаптері напрямних роликів у потрібному положенні.  
**Малюнок С**
3. Вставте нижню вентиляційну трубу у верхню вентиляційну трубу.  
**Малюнок D**
4. Вставте трубу повітродувки в корпус двигуна. Трубка повітродувки кнопки відпускання повинна чутно клацати на місці.  
**Малюнок E**

### ⚠ ПОПЕРЕДЖЕННЯ

*Рух вентиляторних коліс та мультчвання лопатей*

*Порізи*

*Одягніть захисні рукавички.*

*Тримайте пальці подалі від вентилятора та мультчуючих лез.*

5. Якщо немає необхідності монтувати всмоктувальну трубу, слід встановити захисну решітку. У разі необхідності, Монтуйте захисну решітку.

#### **Малюнок F**

- a Покладіть захисну решітку на отвір корпусу двигуна.
- b Закрутіть кріпильний гвинт на захисній сітці, поки він не почується чутно.  
) , спрацював захисний вимикач двигуна.

6. Вставте нижній впускний колектор у верхній впускний колектор.

#### **Вказівка**

*Верхню та нижню всмоктувальну трубу більше не можна від'єднувати одна від одної.*

#### **Малюнок G**

7. Відкрийте захисну решітку.  
**Малюнок H**
- a Накрутіть кріпильний гвинт на захисну решітку.
- b Відкрийте захисну решітку.
8. Вставте всмоктувальну трубу в корпус двигуна.  
**Малюнок I**

- a Витягніть корпус двигуна фіксатора якнайдалі.
  - b Вставте всмоктувальну трубку в корпус двигуна.
  - c Вставте стопорний штифт корпусу двигуна і переконайтесь, що він правильно встановлений у фіксуючий пристрій.
9. Зафіксуйте всмоктувальну трубку повзунком.

#### **Малюнок J**

10. Закріпіть захисну решітку на всмоктувальній трубі.

#### **Малюнок K**

- a Складіть захисну решітку на всмоктувальну трубку.
  - b Вставте затискач фіксатора в адаптер захисної решітки.
  - c Натисніть важіль вниз.
11. Установити акумуляторний блок (див. главу *Встановити сумку для вилову*).

### Встановити сумку для вилову

Залежно від бажаного режиму роботи мішок для захоплення може бути підключений до вушка на впускному колекторі або до вушка на повітродувці.

1. Монтуйте збиральний мішок.

#### **Малюнок L**

- a Перетягніть сумку для збирання через перехідник на адаптері.
- b Вставте адаптер на місце.
- c Вставте вкладку мішка для захоплення у вушко на впускному колекторі або, у разі експлуатації без всмоктувальної трубки, у вушко надувної трубки.

### Навішування ременя

1. Причепіть ремінь до петлі на ручці, переконаючись, що швидке звільнення є доступним у будь-який час.

#### **Малюнок M**

## Керування

### ⚠ ПОПЕРЕДЖЕННЯ

*Небезпека травм через неповно зібраний пристрій*

*Працювати з пристроєм дозволяється лише тоді, коли він знаходиться у зібраному та робочому стані.*

### ⚠ ОБЕРЕЖНО

*Небезпека травмування частинами, що розлітаються*

*Під час проведення будь-яких робіт на пристрої використовуйте захисні окуляри та рукавиці.*

### Елементи керування

Акумуляторний аспіратор має такі елементи управління:

- Важіль регулювання швидкості для безперебійного регулювання швидкості повітряного потоку.
- Важіль перемикача для перемикання режимів видуву та всмоктування.
- Повзунком для фіксації / розмикання всмоктувальної труби для підключення всмоктувальної труби до корпусу двигуна або для відділення його від корпусу двигуна.
- Кнопка для видування трубки для від'єднання відкачки від корпусу двигуна.

**УВАГА****Засмічені контакти**

Пошкодження пристрою та акумулятора  
Перед встановленням акумулятора перевірте  
гніздо акумулятора та контакти на предмет  
забруднення та у разі необхідності очистіть їх.

**Малюнок N**

1. Встановити акумулятор у гніздо та зафіксувати до характерного звуку.

**Увімкніть пристрій (режим всмоктування)****⚠ ОБЕРЕЖНО**

**Небезпека травмування від літаючих частинок та пошкодження слуху через шум**

Використовуйте повний комплект засобів захисту очей та органів слуху.

**⚠ ПОПЕРЕДЖЕННЯ**

**Ризик травмування через втрату контролю**  
Завжди тримайте пристрій обома руками.

1. Зняти акумуляторний блок, див. главу *Встановлення акумулятора*.
2. Увімкнути електропристрій.

**Малюнок O**

- a Встановити важіль перемикача в режим всмоктування.
- b Натиснути вимикач пристрою. Пристрій запускається.
- c Використовуйте регулювання швидкості для регулювання кількості повітряного потоку.

**Увімкніть пристрій (режим повітродувки)****⚠ ОБЕРЕЖНО**

**Небезпека травмування від літаючих частинок та пошкодження слуху через шум**

Використовуйте повний комплект засобів захисту очей та органів слуху.

**⚠ ПОПЕРЕДЖЕННЯ**

**Ризик травмування через втрату контролю**  
Завжди тримайте пристрій обома руками.

1. Зняти акумуляторний блок, див. главу *Встановлення акумулятора*.
2. Увімкнути електропристрій.

**Малюнок P**

- a Встановити важіль перемикача в режим повітродувки.
- b Натиснути вимикач пристрою. Пристрій запускається.
- c Використовуйте регулювання швидкості для регулювання кількості повітряного потоку.

**Вийміть мішок для виліву****⚠ ПОПЕРЕДЖЕННЯ**

**Рух вентиляторних коліс та мульчування лопатею**

**Порізи**

Одягніть захисні рукавички.

Тримайте пальці подалі від вентилятора та мульчуючих лез.

1. Вимкнути пристрій.
2. Зняти акумуляторний блок, див. главу *Демонтаж акумуляторного блока*.
3. Вийміть мішок для виліву.

**Малюнок Q**

- a Візьміть клапот сумки для виліву з вушка.
- b Натисніть важіль вниз.
- c Зніміть колекційну сумку з шиї.

**⚠ ПОПЕРЕДЖЕННЯ**

**Рух вентиляторних коліс та мульчування лопатею**

**Порізи**

Одягніть захисні рукавички.

Тримайте пальці подалі від вентилятора та мульчуючих лез.

1. Вимкнути пристрій.
2. Зняти акумуляторний блок, див. главу *Демонтаж акумуляторного блока*.
3. Зняти головку пілососа (див. главу *Вийміть мішок для виліву*).
4. Відкрийте сумку для виліву та спорожніть вміст.

**Малюнок R****Демонтаж акумуляторного блока****Вказівка**

Під час тривалих перерв у роботі вийміть акумуляторну батарею з пристрою і захистить її від несанкціонованого використання.

1. Потягнути кнопку розблокування акумуляторного блоку в напрямку акумуляторного блоку.

**Малюнок S**

2. Натиснути кнопку розблокування акумуляторного блоку, щоб розблокувати акумуляторний блок.
3. Вийняти акумуляторний блок з пристрою.

**Завершення роботи**

1. Вийняти акумуляторний блок з пристрою (див. главу *Демонтаж акумуляторного блока*).
2. Очистити пристрій (див. главу *Очищення пристрою*).

**Транспортування та зберігання**

1. Вимкнути пристрій.
2. Зняти акумуляторний блок, див. главу *Демонтаж акумуляторного блока*.
3. Зняти головку пілососа (див. главу *Вийміть мішок для виліву*).
4. Зніміть впускний колектор.
  - a Відкритий щиток засувки.
  - b Відкритий всмоктувальну трубку за допомогою повзунка.
  - c Витягніть корпус двигуна фіксатора якнайдалі.

**⚠ ПОПЕРЕДЖЕННЯ**

**Рух вентиляторних коліс та мульчування лопатею**

**Порізи**

Одягніть захисні рукавички.

Тримайте пальці подалі від вентилятора та мульчуючих лез.

d Зніміть впускний колектор з корпусу двигуна.

5. Зніміть трубу повітродувки.

**Малюнок U**

- a Натиснути кнопку розблокування вимикача пристрою.
- b Вийміть нагнітальну трубу з корпусу двигуна.

## Догляд та технічне обслуговування

### Очищення пристрою

#### ⚠ ПОПЕРЕДЖЕННЯ

##### Неконтрольований запуск

##### Небезпека травмування

Під час перере у роботі та перед проведенням робіт з техобслуговування та догляду витягнути акумулятор з пристрою.

#### УВАГА

##### Неправильне очищення

##### Пошкодження пристрою

Очищайте пристрій вологою тканиною.

Не використовуйте миючих засобів, що містять розчинники.

Не занурюйте пристрій у рідину.

Не мийте пристрій під струменем води зі шланга або під високим тиском.

1. Вимкнути пристрій.
2. Зняти акумуляторний блок (див. главу Демонтаж акумуляторного блока).
3. Після кожного використання очищувати поверхню пристрою м'якою сухою ганчіркою або щіткою.

#### Малюнок V

### Видалить блокування

#### Вказівка

Не намагайтеся знімати вентилятор або мульчуючі леза. Якщо потрібно зняти ножі мульчи або вентилятор, зверніться до уповноваженого представника служби обслуговування.

#### ⚠ ПОПЕРЕДЖЕННЯ

##### Рух вентиляторних коліс та мульчування лопатей

##### Порізи

Одягніть захисні рукавички.

Тримайте пальці подалі від вентилятора та мульчуючих лез.

1. Вимкнути пристрій.
2. Зняти акумуляторний блок, див. главу Демонтаж акумуляторного блока.
3. Зняти головку пілососа (див. главу Вийміть мішок для вилосу).
4. Зніміть впускний колектор.

#### Малюнок T

a Відкрийте щиток засувки.

b Відкрийте всмоктувальну трубку за допомогою повзунка.

c Витягніть корпус двигуна фіксатора якнайдалі.

#### ⚠ ПОПЕРЕДЖЕННЯ

##### Рух вентиляторних коліс та мульчування лопатей

##### Порізи

Одягніть захисні рукавички.

Тримайте пальці подалі від вентилятора та мульчуючих лез.

- d Зніміть впускний колектор з корпусу двигуна.
5. Зніміть трубу повітродувки.

#### Малюнок U

a Натиснути кнопку розблокування вимикача пристрою.

b Вийміть нагінтальну трубу з корпусу двигуна.

6. У разі необхідності, усунути закупорку труб.
7. У разі необхідності, усуньте блокування адаптера.
8. У разі необхідності, видалить закупорку насадки.
9. Очистіть отвори корпусу двигуна.

## Допомога в разі несправностей

Несправності часто мають просту причину, яку можна усунути самостійно за допомогою інструкцій, наведених нижче. За наявності сумнівів або в разі неназваних несправностей слід звертатися до авторизованої сервісної служби.

Під час збільшення строку служби ємність акумуляторного блока знижуватиметься навіть за доброго обслуговування, внаслідок чого навіть у разі повної зарядки повний час роботи більше не забезпечуватиметься. Це не є дефектом.

Помилка	Причина	Усунення
Пристрій не запускається	Акумуляторний блок встановлено неправильно.	● Встановити акумуляторний блок у гніздо до фіксації.
	Акумуляторний блок розряджений.	● Зарядити акумуляторний блок.
	Акумуляторний блок несправний.	● Замінити акумуляторний блок.
	Під час складання запобіжний вимикач не відключається.	1. Ще раз прикрутіть кріпильний гвинт на захисній решітці. 2. Затягніть захисну сітку кріпильного гвинта, поки не почується клацання звуку. Спрацював перемикач безпеки.
Пристрій зупиняється під час роботи	Акумулятор перегрітий	● Зупинити роботу і зачекати, доки температура акумулятора не знизиться до нормального значення.
	Двигун перегрітий	● Зупинити роботу і дати двигуну охолонути.

## Гарантія

У кожній країні діють відповідні гарантійні умови, встановлені уповноваженою організацією збуту нашої продукції в цій країні. Можливі несправності

приладу протягом гарантійного строку ми усуваємо безкоштовно, якщо причина несправності полягає в дефектах матеріалів або виробничому браку. У разі виникнення претензій протягом гарантійного строку прохання звертатися, маючи при собі чек про

покупку, до торговельної організації, що продала продукт, або до найближчої уповноваженої служби сервісного обслуговування.  
(Адреси див. на звороті)

## Технічні характеристики

		BLV 36-240
<b>Робочі характеристики пристрою</b>		
Номінальна напруга	V	36
Вентилятор середньої швидкості повітря	km/h	225 +/- 10 %
Максимально теоретична повітродувка акумулятора	km/h	275 +/- 10 %
Пристрій всмоктування акумулятора середньої швидкості повітря	km/h	172 +/- 10 %
Максимально теоретичний пристрій для всмоктування акумулятора зі швидкістю повітря	km/h	208 +/- 10 %
мульчі співвідношення		10:1
Volumen Fangsack	l	45
<b>Розміри та вага</b>		
Вага (без акумуляторного блока)	kg	4,7
Довжина x ширина x висота	mm	1290 x 230 x 449
<b>Розраховані значення згідно з EN 50636-2-100</b>		
Рівень звукового тиску $L_{pA}$ Акумуляторна повітродувка	dB(A)	88,6
Рівень звукового тиску $L_{pA}$ Бездротовий пілосос	dB(A)	88,9
Похибка $K_{pA}$	dB(A)	3
Рівень звукової потужності $L_{WA}$ + похибка $K_{WA}$	dB(A)	104
Загальне значення вібрації акумуляторної повітродувки	$m/s^2$	3,2
Загальне значення вібрації бездротового пілососа	$m/s^2$	4,1
Похибка K	$m/s^2$	1,5

Зберігається право на внесення технічних змін.

## Значення вібрації

### ⚠ ПОПЕРЕДЖЕННЯ

Зазначене значення вібрації виміряне за допомогою стандартного методу випробування і може використовуватися для порівняння з пристроєм. Зазначене значення вібрації може бути використано у попередній оцінці навантаження. Залежно від способу використання пристрою, рівень вібрації під час поточного використання пристрою може відрізнятися від зазначеного загального значення.

**Пристрій зі значенням вібрації рука-плече > 2,5 м/с<sup>2</sup> (див. главу Технічні характеристики в інструкції з експлуатації)**

⚠ **ОБЕРЕЖНО** • Під час безперервного використання пристрою протягом декількох годин може з'явитися відчуття оніміння. • Для захисту рук слід надягати теплі рукавиці. • Періодично робити паузи в роботі.

## Декларація про відповідність стандартам ЄС

Цим ми повідомляємо, що нижче зазначена машина на основі своєї конструкції та конструктивного виконання, а також у випущеної у продаж моделі, відповідає спеціальним основним вимогам щодо безпеки та захисту здоров'я представлених нижче директив ЄС. У разі внесення неузгоджених із нами змін до машини ця заява втрачає свою чинність.

Виріб: батарея Saugbläser  
Тип: 1.444-17.x.x

**Відповідні директиви ЄС**  
2006/42/EG (+2009/127/EG)  
2014/30/ЄС  
2000/14/ЄС (+2005/88/ЄС)  
2011/65/ЄС

### Застосовувані гармонізовані стандарти

EN 60335-1:2012+A11:2014+A13:2017  
EN 50636-2-100:2014  
EN 55014-1: 2017  
EN 55014-2: 2015  
EN 50581: 2012

### Застосований метод оцінки відповідності

2000/14/ЄС зі змінами згідно з 2005/88/ЄС:  
Додаток V

### Рівень звукової потужності, дБ(А)

Вимірний: 102,3  
Гарантований: 104

Особи, що нижче підписалися, діють за дорученням і за довіреністю керівництва.

  
H. Jenner

Chairman of the Board of Management

  
S. Reiser

Director Regulatory Affairs & Certification

Особа, відповідальна за ведення документації:

Ш. Райзер (S. Reiser)  
Alfred Kärcher SE & Co. KG  
Alfred-Kärcher-Str. 28 - 40  
71364 Winnenden (Germany)  
Тел.: +49 7195 14-0  
Факс: +49 7195 14-2212  
м. Вінненден, 01.09.2018

## Мазмұны

Жалпы нұсқаулар .....	199
Қауіпсіздік техникасы бойынша нұсқаулар .....	199
Бұйымды мақсатына сәйкес қолдану .....	201
Қоршаған ортаны қорғау .....	201
Керек-жарақ және қосалқы бөлшектер .....	201
Жеткізілім жинағы .....	201
Қорғаныс құрал-жабдықтары .....	202
Құрылғыдағы белгілер .....	202
Құрылғының сипаттамасы .....	202

Орнату .....	203
Қолдану .....	203
Тасымалдау және сақтау .....	204
Күтім және техникалық қызмет көрсету .....	204
Ақаулар кезіндегі көмек .....	205
Кепілдік .....	205
Техникалық мағлұматтар .....	206
ЕО стандарттарына сәйкестігі туралы декларация .....	206

## Жалпы нұсқаулар



Құрылғыны алғаш рет пайдаланбас бұрын, осы қауіпсіздік жөніндегі нұсқауларын, осы түпнұсқалық пайдалану нұсқаулығын, аккумулятор жинағына қоса берілетін қауіпсіздік жөніндегі нұсқауларын және қауіпсіздік туралы нұсқаулығын және қоса берілетін түпнұсқалық аккумулятор жинағын/стандартты зарядтау құрылғысын пайдалану нұсқауларын оқыңыз. Оған сәйкес әрекет етіңіз. Буклеттерді кейінірек пайдалану үшін немесе кейінгі иелері үшін ұстаңыз.

Пайдалану бойынша нұсқаулықтағы нұсқауларға қосымша құрылғы пайдаланылатын елдің қауіпсіздік техникасы мен қайғылы жағдайлардың алдын алудың жалпы нұсқауларын сақтау керек.

## Қауіпсіздік техникасы бойынша нұсқаулар

### Қауіп деңгейлері

#### ⚠ **ҚАУІП**

• Ауыр жарақаттануға немесе өлімге апарып соғатын тікелей қауіп бойынша нұсқау.

#### ⚠ **ЕСКЕРТУ**

• Ауыр жарақаттануға немесе өлімге апарып соғуы мүмкін қауіпті жағдай бойынша нұсқау.

#### ⚠ **АБАЙЛАҢЫЗ**

• Жеңіл жарақаттануға апарып соғуы ықтимал қауіпті жағдай бойынша нұсқау.

### **НАЗАР АУДАРЫҢЫЗ**

• Материалдық зиянға апарып соғуы ықтимал қауіпті жағдай бойынша нұсқау.

### Техникалық қауіпсіздік бойынша жалпы нұсқаулар

⚠ **ҚАУІП** • Мұқият емес жұмысқа байланысты ауыр жарақаттар. Егер сіз есірткінің, ішімдіктің немесе дәрілік заттардың әсерінде немесе шаршаған болсаңыз, құрылғыны пайдаланбаңыз.

⚠ **ЕСКЕРТУ** • Барлық қауіпсіздік ережелерін және нұсқауларды оқып шығыңыз. Нұсқаулар мен қауіпсіздік техникасы бойынша нұсқаулықты сақтамау электр тогының соғуына және/немесе ауыр жарақатқа әкелуі мүмкін.

**Болашақ үшін барлық қауіпсіздік пен нұсқауларды сақтаңыз.** • Құрылғы балалардың немесе физикалық, сенсорлық немесе ақыл-ой қабілеті шектеулі адамдардың немесе осы нұсқауларды білмейтін адамдардың қолдануы үшін арналмаған. Жергілікті ережелер пайдаланушының жасын шектеуі мүмкін. • Барлық қорғаныс құрылғылары мен тұтқалардың дұрыс және сенімді бекітілуіне және олардың жарамды күйде екендігіне көз жеткізіңіз. • Пайдалану

алдында құрылғының, барлық басқару бөліктері мен қауіпсіздік құрылғыларының дұрыс жұмыс істейтіндігіне көз жеткізіңіз. • Тұтқадағы қосу/өшіру қосқышы дұрыс қосылмаса немесе өшірілмесе, құрылғыны ешқашан пайдаланбаңыз. • Әр қолданар алдында құрылғы корпусында зақымның болмауын тексеріңіз. • Теле-теңдікті сақтау үшін тозған немесе бүлінген бөліктерді ауыстырыңыз. • Құрылғыны пайдалану кезінде жұмыс аймағынан балалар мен басқа адамдарды алыс ұстаңыз. • Желдету саңылауларының бос екеніне көз жеткізіңіз. • Ауа ағынының әсерінен заттар айтарлықтай қашықтыққа үрленіп кетуі мүмкін. Қолданар алдында жұмыс орнында тастар, сынған шыны, шөгелер, сым немесе жіптің болмауын мұқият тексеріңіз және болған жағдайда оларды алып тастаңыз. • Шығарылған материалдар салдарынан жарақат алу қаупі бар. Құрылғыны тәсеме топырақтың немесе қыршық тас үстінде пайдаланбаңыз. • Құрылғыны тек қана берік, тегіс бетте және ұсынылған қалыпта пайдаланыңыз.

⚠ **АБАЙЛАҢЫЗ** • Құрылғыны басқару және дұрыс пайдалану элементтерімен танысыңыз.

• Құрылғыны қолданған кезде толық қорғайтын құлақпапты киіңіз. Құрылғы аса қатты дыбыс шығарады және егер сіз сыртқы әсерге, шуды азайтуға және есту қабілетін қорғауға қатысты нұсқауларды сақтамасаңыз, ол есту қабілетінің ұзақ уақыт зақымдануына әкеліп соғуы мүмкін.

• Құрылғыны қолданған кезде көзді толық қорғайтын құралды тағыңыз. Өндіруші бетті толығымен жабатын масканы немесе толығымен жабық қорғайтын көзілдірік киюді ұсынады. Қалыпты көзілдірік немесе күннен қорғайтын көзілдірік лақтырылған заттардан қорғамайды.

• Құрылғының ауа тартқышына бос киім, шаш немесе ешекке сорылып кету кезінде жарақат алу қаупі бар. Иықтан асатын ұзын шашты артқа қарай буыңыз. • Құрылғымен жұмыс істегенде ұзын ауыр шалбар, мықты аяқ киім және жақсы килетін қолғаптар киіңіз. Жалаң аяқ жұмыс істемеңіз. Зергерлік бұйымдар, сандалдар немесе шолақ шалбар киюдің қажеті жоқ.

**НАЗАР АУДАРЫҢЫЗ** • Құрылғыны пайдаланушы басқа адамдармен немесе олардың мүлкімен болған апаттарға жауапты.

**Нұсқау** • Кейбір аймақтардағы ережелер осы құрылғыны пайдалануды шектеуі мүмкін. Жергілікті билік органынан кеңес алыңыз.

• Құрылғыдағы зақымдалған немесе оқылмайтын ескерту белгілері уәкілетті қызмет орталығымен ауыстырылады. • Аккумуляторларлы шаңсорғышты пайдаланбас бұрын ластануды тырмамен және сыпырғышпен тазалаңыз.

### Қауіпсіз жұмыс

⚠ **ҚАУІП** • Жарылыс қаупі бар аймақтарда пайдалануға тыйым салынады.

⚠ **ЕСКЕРТУ** • Адамдар мен жануарларды кем дегенде 15 м арақашықтықта ұстаңыз. Осы аймаққа біреу кірген кезде құрылғыны тоқтатыңыз. • Бетіңіз бен денеңізді беріліс саңылауынан алыс ұстаңыз. • Құрылғыны іске қосудан бұрын беріліс камерасының бос екендігіне көз жеткізіңіз. • Қолыңызды немесе денеңізді басқа

бөліктерін беріліс камерасына, шығару науасына немесе басқа қозғалатын бөліктерге жақын ұстамаңыз. ● Ток ұру қаупі бар болса, құрылғыны пайдаланбаңыз. ● Үқтимал қауіп-қатерлерді анықтау үшін жұмыс аймағын кедергісіз шолу қажет. Құрылғыны жақсы жарықтандыруда ғана пайдаланыңыз. ● Іске қоспаңыз, бірақ құрылғымен жұмыс істеңіз. Артқа қарай жүрмеңіз. Дененің дұрыс емес қалпын болдырмаңыз, дененіңді тұрақты және тепе-тең ұстаңыз. ● Қорғаныс құрылғылары ақаулы болса немесе қоқыс жинағыштың орнатылмауы секілді сақтандыру құрылғылары болмаса, құрылғыны еш уақытта пайдаланбаңыз. ● Құрылғыны дереу тоқтатып, зақымданғанын тексеріңіз немесе егер құрылғы құлап, қатты соғылған немесе әдеттегіден тыс дірілдеген болса, дірілдің себебін анықтаңыз. Құрылғыны жөндеу немесе ауыстыру үшін авторландырылған сервистік орталыққа жүгініңіз. ● Құрылғы жерге құлаған жағдайда немесе құрылғы жұмысы бұзылған жағдайда, оны дереу өшіріп, аккумулятор жинағын алып тастаңыз. Құрылғыны тек қана өкілетті қызмет көрсету орталығы тексергеннен кейін пайдалануға болады. ● Айналмалы тұратын бөліктерден жарақат алу қаупі. Қозғалтқышты өшіріңіз, аккумулятор жинағын алып тастаңыз және барлық қозғалатын бөлшектер толық тоқтағанына көз жеткізіңіз: ● Құрылғыны қараусыз қалдырмастан бұрын, ● Бұғаттаудан шығармас бұрын немесе құбырды тазаламас бұрын, ● Құрылғы бөгде затпен жанасқаннан кейін оны тексеруден бұрын, ● Құрылғыны тексеруден бұрын, оған техникалық қызмет көрсетуден бұрын немесе құрылғымен жұмыс істемес бұрын.

**⚠ АБАЙЛАҢЫЗ** ● Осыған ұқсас құралдарды қоршаған ортада пайдалану есту қабілетінің зақымдану қаупін және үқтимал қауіптерді мысалы, сіздің жұмыс кеңістігіңізге кіретін адамдарды байқамау үқтималдығын арттырады. ● Құрылғыға ешқандай өзгерістер енгізбей және тек қана өндіруші ұсынатын құрал-жабдықтар мен қосалқы бөлшектерді пайдаланыңыз.

**Нұсқау** ● Құрылғыны тек қана тиісті уақытта пайдаланыңыз. Осыған қатысты жергілікті ережелер мен нұсқауларды ескеріңіз. Құрылғыны шаңгертеңгілік уақытта ерте немесе тым кеш уақытта пайдалану өзге адамдарға кедергі келтіруі мүмкін.

**Аккумуляторлы үрлегішті қауіпсіз пайдалану**

**⚠ АБАЙЛАҢЫЗ** ● Шаң жұту салдарынан денсаулыққа зиян келуі мүмкін. Құрылғымен жұмыс істеген кезде тыныс алу маскасын киіңіз. ● Шаңның әсерін азайту үшін шаң жиналған беттерді сулап сүртіңіз. ● Құрылғыны ашық терезенің жанында пайдаланбаңыз. ● Үрлеу шүмегің еш уақытта адамдарға немесе жануарларға қарай бағытпамаңыз.

**НАЗАР АУДАРЫҢЫ** ● Егер қоқыс ауа тартқышқа сорылып кетсе, құрылғыға зақым келуі мүмкін. Үрлегішті шығарылған қоқыстың үстіне немесе жанына қоймаңыз. ● Үрлегіш түтіктеріне еш уақытта заттар салмаңыз.

**Нұсқау** ● Ауа ағыны жерге жақын болуы және тиімді жұмыс істеуі үшін шумектің ұзартқышын пайдаланыңыз.

**Аккумуляторлы сорғышты қауіпсіз пайдалану**

**⚠ ЕСКЕРТУ** ● Егер сору режимінде тұрған аккумуляторлы ауа үрлегішін сору режимінде тек қана жоғарғы сору құбырымен қолдансаңыз, жарақат алу қаупі бар. Алғаш пайдаланбас бұрын жоғарғы және төменгі сору құбырларын біріктіруіңіз қажет. ● Ұшатын қоқыс салдарынан жарақат алу қаупі бар. Аккумуляторлы сорғышты еш уақытта орнатылмаған қоқыс жинағыш қапсыз пайдаланбаңыз. Құрылғыны пайдаланбастан бұрын қоқыс жинағыш қаптың жарамды күйде және оның толық жабық екендігіне көз жеткізіңіз. ● Жарақат алу және құрылғыны зақымдау қаупі бар. Құрылғымен сынықтар, тастар, бөтелкелер, банкалар немесе металл кесектері секілді өткір немесе үлкензаттарды сормаңыз. ● Қоқыс жинағыш қапта өрт шығу. Шылым, алауошақтан немесе әрильден шыққан күл секілді жанып жатқан немесе қызып тұрған заттарды сорып алмаңыз. ● Айналмалы қанатшалардан туындаған ауыр жарақаттар. Дене бөліктерің айналмалы бөліктерден алыс ұстаңыз. Қозғалтқышты өшіріп, сорғыш клапанын ашудан бұрын, құбырлардан орнатудан/ауыстырудан бұрын немесе қоқыс жинағышты қапты ашудан немесе алып тастаудан бұрын, қалақша жүздерінің айналуы тоқтағанға дейін күтіңіз. ● Бұғаттаудан шығармас бұрын қозғалтқышты өшіріңіз, аккумулятор жинағын шығарыңыз және барлық қозғалмалы бөліктердің толық тоқтағандығына көз жеткізіңіз.

**НАЗАР АУДАРЫҢЫ** ● Сору құбырының бұғатталуы. Сору құбырын тікелей үйілген қоқысқа қарай ұстамаңыз. Құрылғыны сорылатын материалдың сыртқы жағынан екіншісіне қарай жылжытыңыз. ● Қозғалтқышты сору құбырының кірсінен жоғары ұстаңыз. ● Сору саңылауынан қайтадан шығарылатын материалдар салдарынан материалдардың тұрып қалуы. Сорғыш шығысында ешқандай материалдың тұрып қалмауына көз жеткізіңіз.

**Қауіпсіз тасымалдау және сақтау**

**⚠ ЕСКЕРТУ** ● Құрылғыны сөндіріп, оны сақтауға немесе тасымалдауға дейін аккумулятор жинағын суытып алыңыз.

**⚠ АБАЙЛАҢЫЗ** ● Жарақат алу және құрылғыны зақымдау қаупі бар. Құрылғыны тасымалдау кезінде немесе қозғалыс кезінде құлап кетуден қорғаңыз.

**НАЗАР АУДАРЫҢЫ** ● Тасымалдаудан немесе сақтаудан бұрын құрылғыдан кез келген бөтен заттарды алыңыз. ● Құрылғыны балаларға рұқсат бермейтін құрғақ және жақсы желдетілетін жерде сақтаңыз. Құрылғыны бау-бақша химикаты сияқты абразивті заттардан аулақ ұстаңыз. ● Құрылғыны ашық ауада сақтамаңыз.



## Қауіпсіз техникалық қызмет көрсету және күтім

**△ ЕСКЕРТУ.** Қозғалтқышты өшіріп, барлық қозғалатын бөліктердің толығымен тоқтағандығына көз жеткізіңіз және құрылғыны тексеруден, тазалаудан және оған техникалық қызмет көрсетуден бұрын аккумуляторды алып тастаңыз. ● Осы құрылғыға қызмет көрсету және техникалық қызмет көрсету ерекше мұқияттылық пен білімді талап етеді және мұндай жұмыстарды тек қана білікті маман орындай алады. Құрылғыға техникалық қызмет көрсету үшін уәкілетті қызмет көрсету орталығына хабарласыңыз. ● Бұрамалардың, сомындардың және бұрандалардың бекітілуі қатаң түрде тексеріліп, құрылғының қауіпсіз күйде екеніне көз жеткізіңіз. ● Бұғаттаудан шығармас бұрын қозғалтқышты өшіріңіз, аккумулятор жинағын шығарыңыз және барлық қозғалмалы бөліктердің толық тоқтағандығына көз жеткізіңіз.

**△ АБАЙЛАҢЫЗ.** Тек өндіруші рұқсат еткен қосалқы бөлшектерді, құрал-жабдықтар мен саптамаларды пайдаланыңыз. Түпнұсқа құрал-жабдықтар, түпнұсқа қосалқы бөлшектер мен түпнұсқа саптамалар құрылғыны сенімді және үздіксіз пайдалануға кепілдік береді.

**НАЗАР АУДАРЫҢЫ.** ● Әрбір пайдаланудан кейін өнімді жұмсақ, құрғақ шүберекпен тазалаңыз.

**Нұсқау.** ● Осы пайдалану нұсқаулығында сипатталған түзетулер мен жөндеуді ғана орындай аласыз. Қосымша жөндеу үшін уәкілетті қызмет өкіліне хабарласыңыз. ● Зақымдалған немесе оқылмайтын жапсырмаларды уәкілетті қызмет көрсету орталығы ауыстыруы тиіс.

### Қалдық тәуекелдер

#### △ ЕСКЕРТУ

- Құрылғы алдын ала белгіленгендей пайдаланылса да, кейбір қалдық тәуекелдер қалады. Құрылғыны пайдаланған кезде келесі қауіптер туындауы мүмкін:
- Діріл зақым келтіруі мүмкін. Әрбір жұмыс үшін арнайы құралды пайдаланыңыз, арнайы тұтқаны пайдаланып, жұмысты орындау үшін ең төмен жылдамдықты белгілеңіз.
- Шу есту қабілетіне нұқсан келтіруі мүмкін. Құлақ қорғау құралын пайдаланыңыз және жүктемені шектеңіз.
- Ееер қоқыс жинағыш қап тиісті түрде бекітілмеген немесе бүлінген болса, ауа қысымы нәтижесінде үрлеу құбырынан шығарылатын заттардың лақтырылуы салдарынан жарақат алу қаупі бар.
- Үнемі көзді қорғайтын құралды тағыңыз.

### Тәуекелдерді азайту

#### △ АБАЙЛАҢЫЗ

- Құрылғыны ұзақ қолданған кезде қолдағы қан айналымы бұзылуы мүмкін. Щеткамен жұмыстың жалпы ұзақтығын орнатпау керек, себебі ол көптеген факторларға байланысты болады:
- Жеке нашар қан айналымға бейімділік (жиі саусақтарыңыз салқындайды, саусақтарыңыз шаншиды).

- Қоршаған орта температурасы төмен. Қолды қорғау үшін жылы қолғаптарды қолданыңыз.
- Щетканы мықтап ұстау салдарынан қан айналымының нашарлауы.
- Үзіліспен жұмыс істеуге қарағанда, үздіксіз жұмыс істеу зиян.

Құрылғыны тұрақты және ұзақ қолданған кезде және саусақтардың шаншуы, салқын саусақтар сияқты қан айналымының нашарлау белгілері бірнеше рет пайда болғанда, дәрігерге қаралу қажет.

## Бұйымды мақсатына сәйкес қолдану

#### △ ЕСКЕРТУ

Құрылғы балалардың немесе физикалық, сенсорлық немесе ақыл-ой қабілеті шектеулі адамдардың немесе осы нұсқауларды білмейтін адамдардың қолдануы үшін арналмаған.

- Құрылғы тек сыртта жұмыс істеуге арналған.
- Құрылғыны тек қана құрғақ, жарық жақсы түсетін ортада пайдалануға рұқсат етіледі.
- Құрылғы жапырақтар, шөп және басқа да бақ қалдықтары секілді жеңіл қоқыстарды үрлеп әкелуге және сорып алуға арналған.
- Құрылғы қоқыстар мен жапырақтарды сорып алуға, оларды ұсақтауға және қоқыс жинағыш қапта сақтауға арналған.

Құрылғыны суды немесе басқа сұйықтықтарды сорып алу секілді кез-келген өзге мақсаттар үшін пайдалануға жол берілмейді.

## Қоршаған ортаны қорғау



Орауыш материалдарын утилизациялауға болады. Орауыштарды қоршаған ортаға қауіпсіз түрде утилизациялаңыз.



Электрлік және электрондық бұйымдардың құрамында қате қолдану немесе утилизациялау нәтижесінде адам денсаулығына және қоршаған ортаға қауіп

төндіруі ықтимал, құнды қайта өңделмелі материалдар және батареялар, аккумуляторлар немесе май сияқты бөлшектер жиі кездеседі. Алайда, аталмыш бөлшектер бұйымды тиісінше пайдалану үшін қажет болады. Осы таңбамен белгіленген бұйымдарды үй қоқыстарымен бірге тастауға болмайды.

#### Құрамдағы заттар бойынша нұсқаулар (REACH)

Бұйымның құрамындағы заттар туралы соңғы мәліметтер төмендегі мекенжай бойынша қолжетімді: [www.kaercher.com/REACH](http://www.kaercher.com/REACH)

## Керек-жарақ және қосалқы бөлшектер

Тек түпнұсқалы керек-жарақ немесе қосалқы бөлшектерді пайдаланыңыз, себебі ол құралдың қауіпсіз және апатсыз жұмыс істеуіне кепілдік болады.

Керек-жарақтар мен қосалқы бөлшектер туралы ақпарат [www.kaercher.com](http://www.kaercher.com) веб-сайтында қолжетімді.

## Жеткізілім жинағы

Бұйымның жеткізілім жинағы орауыштың үстінде көрсетілген. Бұйымды орауыштан шығарғанда жинақтың толықтығын тексеріп шығыңыз. Керек-жарақтар жетіспеген немесе тасымалдау кезінде

зақымдар тиген жағдайда, дилеріңізге хабарласыңыз.

## Қорғаныс құрал-жабдықтары

### ⚠ АБАЙЛАҢЫЗ

**Жоқ немесе өзгертілген қорғаныс құрал-жабдықтары**

Қорғаныс құрылғысы сіздің қауіпсіздігіңізге арналған.

Қорғаныс құрылғысын ешқашан өзгертпеңіз немесе ажыратпаңыз.

### Қауіпсіздік қосқышы

Қауіпсіздік қосқышы қорғаныш торында бекіту бұрандасының көмегімен іске қосылады. Бұл желдеткіш доңғалақтарының және жабындайтын пышақтардың сору құбырын алу кезінде зақымдануын болдырмайды.

## Құрылғыдағы белгілер

	Пайдалану алдында нұсқаулықты және барлық қауіпсіздік нұсқауларын оқыңыз.
	Құрылғымен жұмыс істеу кезінде арнайы көз бен есту мүшесін қорғайтын құралдарды киіңіз.
	Құрылғыны жаңбыр немесе ылғал жағдайларға ұшыратпаңыз.
	Тасталған заттар қауіп төндіреді. Бақылаушыларды жұмыс аймағынан алыс ұстаңыз.
	Айналым желдеткіштер. Құрылғының жұмысы кезінде қолыңыз бен мен аяғыңызды саңылаулардан алыс ұстаңыз.
	Жапсырмада көрсетілген дыбыс қысымының кепілді деңгейі 104 dB.
	Айналым жиілігін реттеу.
	Сору құбырының жүгірткісі. Ысырма ашық = сору құбыры бекітілмеген, ысырма жабық = сору құбыры бекітілген.
	Тартыңыз: Жылдам жабу

	Сору режимі
	Үрлеу режимі

## Құрылғының сипаттамасы

Осы нұсқаулықта максималды комплектациядағы құрылғы сипатталған. Үлгіге қарай жеткізілім комплектациясында айырмашылықтар болады (Қаптаманы қараңыз).

**Сурет Графикалық беттерді қараңыз**

**Сурет А**

- ① Бағыттаушы дөңгелектер
- ② Үрлеу құбырының шүмегі
- ③ Төменгі сору құбыры
- ④ Жоғарғы сору құбыры
- ⑤ Аккумулятор жинағын ажыратқыш түйме
- ⑥ Зауыт тақтайшасы
- ⑦ Мотор тұрғын үй
- ⑧ Қозғалтқыш корпусының сақтандыру штифті
- ⑨ Үрлеу құбырын бұғаттан шығару батырмасы
- ⑩ Сору құбырының жүгірткісі
- ⑪ Тасымалдауға арналған белдікке ілгек
- ⑫ Қорғаныс торының ысырмасы
- ⑬ Қорғаныс торын бекіту бұрандасы
- ⑭ Қорғаныс торы
- ⑮ Алдыңғы тұтқа
- ⑯ Айналым жиілігін реттеу
- ⑰ Артқы тұтқа
- ⑱ Ажыратқыш
- ⑲ Үрлеу/Сору режиміне ауыстырып-қосқыш
- ⑳ Саптама
- ㉑ Жоғарғы үрлеу құбыры
- ㉒ Төменгі үрлеу құбыры
- ㉓ Қоқыш жинағыш қаптың адаптері
- ㉔ Қоқыс жинағыш қап
- ㉕ \*36 В аккумулятор батареясы
- ㉖ \*Жылдам зарядтағыш батарея қуаты 36 В
- ㉗ Тасымалдауға арналған белдік

\*қосымша

### Аккумулятор жинағы

Құрылғыны 36 В Kärcher батарея қуаты аккумулятор жинағымен басқаруға болады.

## Орнату

### Үрлеу/сору құрылғысын монтаждау

Төменде үрлеу мен сорудың толық құрылғысын монтаждау сипатталады. Егер құрылғы тек қана үрлеу немесе сору құрылғысы ретінде пайдаланылуы тиіс болса, мұндай жағдайда орнату кезінде тиісті әрекеттерді орындау қажет.

1. Үрлеу құбырының шүмегін төменгі үрлеу құбырына бекітіңіз.

#### Сурет В

2. Иінірәкті төменге қарай басыңыз және үрлеу құбырын бағыттаушы деңгелектердің адаптеріне қажетті күйде бекітіңіз.

#### Сурет С

3. Төменгі үрлеу құбырын жоғарғы үрлеу құбырына бекітіңіз.

#### Сурет D

4. Үрлеу құбырын қозғалтқыштың корпусына бекітіңіз. Үрлеу құбырын бұғаттан шығару батырмасы сырт етіп бекітілуі тиіс.

#### Сурет E

### ⚠ ЕСКЕРТУ

**Желдеткіштің және қиюшы пышақтардың қозғалысы**

*Кесіктер*

*Қорғаныс қолғапты киіңіз.*

*Саусақтарыңызды желдеткіш пен қиюшы пышақтардан алыс ұстаңыз.*

5. Егер сору құбыры орнатылмайтын болса, қорғаныс торын орнату қажет. Қажет болса, қорғаныс торын орнату қажет.

#### Сурет F

a Қорғаныс торын қозғалтқыш корпусының саңылауына орнатыңыз.

b Қорғаныс торының бекіту бұрандасын сырт етіп жабылғанға дейін берік бекітіңіз. Қауіпсіздік қосқышы іске қосылды.

6. Төменгі сору құбырын жоғарғы сору құбырына бекітіңіз.

### Нұсқау

*Жоғарғы және төменгі сору құбырлары бір-бірінен ажыратылмайды.*

#### Сурет G

7. Қорғау торын ашыңыз.

#### Сурет H

a Қорғаныс торының бекіту бұрандасын бекітіп бұраңыз.

b Қорғаныс торының қақпағын ашыңыз.

8. Үрлеу құбырын қозғалтқыш корпусына бекітіңіз.

#### Сурет I

a Мүмкін болғанша, қозғалтқыш корпусының сақтандыру штифтің алып тастаңыз.

b Сору құбырын қозғалтқыш корпусына орнатыңыз.

c Қозғалтқыш корпусының сақтандыру штифтің енгізіп, оның ұстағышта дұрыс орналасқандығын тексеріңіз.

9. Сору құбырын ысырмамен бекітіңіз.

#### Сурет J

10. Қорғаныс торын сору құбырына бекітіңіз.

#### Сурет K

a Қорғаныс торын сору құбырына апарыңыз.

b Ысырма ілмегін қорғаныс торының адаптеріне орнатыңыз.

c Ысырманы төменге қарай басыңыз.

11. Қоқыс жинағыш қапты орнатыңыз, бөлімді қараңыз *Қоқыс жинағыш қапты орнату*.

### Қоқыс жинағыш қапты орнату

Қоқыс жинағыш қап қажетті жұмыс режиміне байланысты сору құбырындағы ілмекке немесе үрлеу құбырындағы ілмекке бекітіледі.

1. Қоқыс жинағыш қапты орнатыңыз.

#### Сурет L

a Адаптердегі қоқыс жинағыш қапты саптаманың үстіңгі жағынан тартыңыз.

b Адаптерді бекітіңіз.

c Қоқыс жинағыш қаптың қақпағын сору құбырындағы ілмекке, сәйкесінше сору құбырынсыз жұмыс істеу кезінде үрлеу құбырының ілмегіне бекітіңіз.

### Тасымалдау бауын байлап қойыңыз

1. Тез бауға кез-келген уақытта жететіндігін қамтамасыз етіп, тасымалдауға арналған белдікті тұтқадағы ілмекке бекітіңіз.

#### Сурет M

## Қолдану

### ⚠ ЕСКЕРТУ

**Толық жиналмаған құрылғы салдарынан жарақат алу қаупі бар**

*Құрылғыны толық жинақталғанда және жұмыс істеп тұрғанда ғана қолданыңыз.*

### ⚠ АБАЙЛАҢЫЗ

**Ұшатын заттардан жарақат алу қаупі бар**

*Құрылғымен кез-келген жұмыс жасау кезінде көзіңдірік пен арнайы қорғайтын қолғап киіңіз.*

### Басқару элементтері

Аккумуляторлы ауа үрлегіш келесі басқару элементтерінен тұрады:

- Ауа ағыны жылдамдығын үздіксіз реттеуге арналған айналым жиілігін реттейтін иінірәктен.
- Үрлеу режимі мен сору режиміне ауыстыруға арналған иінірәктен.
- Сору құбырын қозғалтқыш корпусына жалғау немесе оны қозғалтқыш корпусынан ажырату үшін сору құбырын бекітуге/босатуға арналған жүгірткілер.
- Үрлеу құбырын қозғалтқыш корпусынан ажырату үшін үрлеу құбырын бұғаттаудан шығару түймесі.

### Аккумуляторды салыңыз

## НАЗАР АУДАРЫҢЫЗ

*Кір байланыстар*

*Құрылғыдағы және аккумулятордағы зақымдар*

*Батарея ұстағышын және контактілерін кірлегенге дейін тексеріп, қажет болса тазалаңыз.*

#### Сурет N

1. Батареяны ұстағышқа бекітілген дыбыс естілгенше итеріңіз.

### Құрылғыны қосу (сору режимі)

### ⚠ АБАЙЛАҢЫЗ

**Ұшатын бөлшектер салдарынан жарақат алу және. Шу әсерінен есту мүшесіне зиян келу қаупі бар**

*Үнемі көзді қорғайтын және есту мүшесін қорғайтын құралды тағыңыз.*

## **△ ЕСКЕРТУ**

**Бақылауды жоғалтудан жарақат алу қаупі**  
Құрылғыны үнемі екі қолмен арнайы тұтқаларынан ұстаңыз.

1. Аккумулятор жинағын орнатыңыз, бөлімді қараңыз *Аккумуляторды салыңыз.*
2. Құрылғыны іске қосыңыз.

### **Сурет О**

- a Интіректі сору режиміне баптаңыз.
- b Құрылғы ауыстырғышын басыңыз.  
Құрылғы іске қосылады.
- c Айналым жиілігін реттегішінің көмегімен ауа ағынының күшін реттеңіз.

## **Құрылғыны қосу (Ауа үрлеу режимі)**

### **△ АБАЙЛАҢЫЗ**

**Ұшатын бөлшектер салдарынан жарақат алу және. Шу әсерінен есту мүшесіне зиян келу қаупі бар**

Үнемі көзді қорғайтын және есту мүшесін қорғайтын құралды тағыңыз.

### **△ ЕСКЕРТУ**

**Бақылауды жоғалтудан жарақат алу қаупі**  
Құрылғыны үнемі екі қолмен арнайы тұтқаларынан ұстаңыз.

1. Аккумулятор жинағын орнатыңыз, бөлімді қараңыз *Аккумуляторды салыңыз.*
2. Құрылғыны іске қосыңыз.

### **Сурет Р**

- a Интіректі ауа үрлеу режиміне баптаңыз.
- b Құрылғы ауыстырғышын басыңыз.  
Құрылғы іске қосылады.
- c Айналым жиілігін реттегішінің көмегімен ауа ағынының күшін реттеңіз.

## **Қоқыс жинағыш қапты алып тастау**

### **△ ЕСКЕРТУ**

**Желдеткіштің және қиюшы пышақтардың қозғалысы**

*Кесіктер*

Қорғаныс қолғапты киіңіз.

Саусақтарыңызды желдеткіш пен қиюшы пышақтардан алыс ұстаңыз.

1. Құрылғыны өшіріңіз.
2. Аккумулятор жинағын алып тастаңыз, бөлімді қараңыз *Аккумулятор жинағын алып тастаңыз.*
3. Қоқыс жинағыш қапты алып тастаңыз.

### **Сурет Q**

- a Қоқыс жинағыш қаптың қақпағын ілмектен ажыратыңыз.
- b Адаптерді төменге қарай басыңыз.
- c Қоқыс жинағыш қапты саптамадан алып тастаңыз.

## **Қоқыс жинағыш қапты босату**

### **△ ЕСКЕРТУ**

**Желдеткіштің және қиюшы пышақтардың қозғалысы**

*Кесіктер*

Қорғаныс қолғапты киіңіз.

Саусақтарыңызды желдеткіш пен қиюшы пышақтардан алыс ұстаңыз.

1. Құрылғыны өшіріңіз.
2. Аккумулятор жинағын алып тастаңыз, бөлімді қараңыз *Аккумулятор жинағын алып тастаңыз.*
3. Қоқыс жинағыш қапты алыңыз, бөлімді қараңыз *Қоқыс жинағыш қапты алып тастау.*

4. Қоқыс жинағыш қаптың жылжытпасын ашып, ішіндегінін босатыңыз.

### **Сурет R**

## **Аккумулятор жинағын алып тастаңыз**

### **Нұсқау**

Ұзақ жұмыс үзілістері үшін аккумулятор жинағын құрылғыдан алып тастаңыз және оны рұқсатсыз пайдаланудан қорғаңыз.

1. Аккумулятор жинағының босату түймесін аккумулятор жинағының бағытына қарай тартыңыз.

### **Сурет S**

2. Аккумулятор жинағын босату үшін аккумулятор жинағын босату түймесін басыңыз.
3. Құрылғыдан аккумулятор жинағын алыңыз.

## **Жұмыстың аяқталуы**

1. Құрылғыдан батарея жинағын алып тастаңыз (бөлімін қараңыз *Аккумулятор жинағын алып тастаңыз.*)
2. Құрылғыны тазалаңыз (бөлімін қараңыз *Құрылғыны тазалаңыз.*)

## **Тасымалдау және сақтау**

1. Құрылғыны өшіріңіз.
2. Аккумулятор жинағын алып тастаңыз, бөлімді қараңыз *Аккумулятор жинағын алып тастаңыз.*
3. Қоқыс жинағыш қапты алыңыз, бөлімді қараңыз *Қоқыс жинағыш қапты алып тастау.*
4. Сору құбырын алып тастаңыз.

### **Сурет T**

- a Қорғаныс торының ысырмасын ашыңыз.
- b Сору құбырын жүгірткінің көмегімен реттеңіз.
- c Мүмкін болғанша, қозғалтқыш корпусының сақтандыру штифтің алып тастаңыз.

### **△ ЕСКЕРТУ**

**Желдеткіштің және қиюшы пышақтардың қозғалысы**

*Кесіктер*

Қорғаныс қолғапты киіңіз.

Саусақтарыңызды желдеткіш пен қиюшы пышақтардан алыс ұстаңыз.

- d Сору құбырын қозғалтқыш корпусынан алып тастаңыз.
5. Үрлеу құбырын алып тастаңыз.

### **Сурет U**

- a Үрлеу құбырының ажырату батырмасын басыңыз.
- b Үрлеу құбырын қозғалтқыш корпусынан алып тастаңыз.

## **Күтім және техникалық қызмет көрсету**

### **Құрылғыны тазалаңыз**

### **△ ЕСКЕРТУ**

**Бақыланбайтын іске қосу**

*Жарақат алу қаупі*

Жұмыс үзілістерінде және техникалық жұмыстарды жүргізу және кетер алдында аккумуляторларды құрылғыдан суырып алыңыз.

## **НАЗАР АУДАРЫҢЫ**

**Дұрыс емес тазалау**

*Құрылғыны зақымдау*

*Құрылғыны дымқыл шуберекпен тазалаңыз.*

Еріткіш негізіндегі тазалағыш құралдарды пайдаланбаңыз.  
Құрылғыны суға салмаңыз.  
Құрылғыларды түтік құбырдағы су ағынымен немесе жоғары қысым астында тазартуға тыйым салынады.

1. Құрылғыны өшіріңіз.
2. Аккумулятор жинағын алып тастаңыз (бөлімді қараңыз *Аккумулятор жинағын алып тастаңыз*).
3. Құрылғының бетін жұмсақ құрғақ шүберекпен немесе щеткамен тазалаңыз.

#### Сурет V

### Бұғаттаудан шығару

#### Нұсқау

*Желдеткішті немесе кескіш пышақтарды ешқандай жағдайда жоюға әрекет жасамаңыз. Кескіш пышақтарды немесе желдеткіштерді жою қажет болған жағдайда, уәкілетті қызмет көрсету орталығына хабарласыңыз.*

#### ⚠ ЕСКЕРТУ

*Желдеткіштің және қиюшы пышақтардың қозғалысы*  
*Кесікітер*

*Қорғаныс қолғапты киіңіз.*  
*Саусақтарыңызды желдеткіш пен қиюшы пышақтардан алыс ұстаңыз.*

1. Құрылғыны өшіріңіз.
2. Аккумулятор жинағын алып тастаңыз, бөлімді қараңыз *Аккумулятор жинағын алып тастаңыз*.

3. Қоқыс жинағыш қапты алыңыз, бөлімді қараңыз *Қоқыс жинағыш қапты алып тастау*.
4. Сору құбырын алып тастаңыз.

#### Сурет T

- a Қорғаныс торының ысырмасын ашыңыз.
- b Сору құбырын жүгірткінің көмегімен реттеңіз.
- c Мүмкін болғанша, қозғалтқыш корпусының сақтандыру штифті алып тастаңыз.

#### ⚠ ЕСКЕРТУ

*Желдеткіштің және қиюшы пышақтардың қозғалысы*

*Кесікітер*

*Қорғаныс қолғапты киіңіз.*

*Саусақтарыңызды желдеткіш пен қиюшы пышақтардан алыс ұстаңыз.*

- d Сору құбырын қозғалтқыш корпусынан алып тастаңыз.

5. Үрлеу құбырын алып тастаңыз.

#### Сурет U

- a Үрлеу құбырының ажырату батырмасын басыңыз.
  - b Үрлеу құбырын қозғалтқыш корпусынан алып тастаңыз.
6. Қажет болса, құбырларды бұғаттаудан шығарыңыз.
  7. Қажет болса, адаптерді бұғаттаудан шығарыңыз.
  8. Қажет болса, саптаманы бұғаттаудан шығарыңыз.
  9. Қозғалтқыш корпусының саңылауларын тазалаңыз.

## Ақаулар кезіндегі көмек

Ақаулардың себептері көп жағдайда келесі шолуды пайдалану арқылы өздігінен жоюға болатындай қарапайым болады. Күдіктер болса немесе осы жерде көрсетілмеген ақаулар болған кезде, ресми сервис орталығына хабарласыңыз.

Тозған сайын аккумулятор батареясының сыйымдылығы тіпті жақсы күтім көрсетілсе де азаяды, сондықтан толық зарядталған күйде де, толық пайдалану ұзақтығына бұдан былай жету мүмкін емес. Бұл ақау емес.

Қате	Себебі	Жою
<b>Құрылғы жұмыс істемейді</b>	Аккумулятор жинағы дұрыс салынбаған.	● Аккумуляторды орнына түскенше ұстағышқа салыңыз.
	Аккумулятор жинағының заряды жоқ.	● Аккумулятор жинағын зарядтау.
	Аккумулятор жинағы ақаулы.	● Аккумулятор жинағын ауыстырыңыз.
<b>Құрылғы пайдалану кезінде тоқтайды</b>	Қауіпсіздік қосқышы құрастыру кезінде іске қосылмаған.	1. Қорғаныс торының бекіткіш бұрандасын қайтадан бұраңыз. 2. Сақтандыру торының бекіткіш бұрандасын сырт етіп бекітілгенге дейін қатты бұраңыз. Қауіпсіздік қосқышы іске қосылды.
	Аккумулятор жинағы қызып кетті	● Жұмысты тоқтатып, аккумулятор температурасы қалыпты болғанша күтіңіз.
	Қозғалтқыш қызып кетті	● Жұмысты тоқтатып, қозғалтқышты суытыңыз.

### Кепілдік

Әр елде жергілікті дистрибьюторлар берген кепілдік шарттары қолданылады. Бұйымда материалдық немесе өндірістік ақаулар анықталған жағдайда, ықтимал ақауларды кепілдік мерзімі ішінде ақысыз жөндейміз. Кепілдік мерзіміне наразылықтарыңыз болса, бұйымды сатқан сауда мекемесіне немесе жақындағы өкілетті қызмет көрсету орнына түбіртекте көрсетіп хабарласыңыз.  
(Мекенжайы артқы жағында берілген)

Өндірілген күні көрсетілген түр кестесінде шифрланған.  
Жеке сандардың мағынасы келесідей болады:

Мысалы: 30190

- 3 Өндірілген жылы
- 0 Өндірілген ғасыры
- 1 Өндірілген онжылдық
- 9 Өндірілген айының екінші саны
- 0 Өндірілген айының бірінші саны

Сонымен бұл мысалда 30190 коды 09 / (2) 013 өндірілген күнін білдіреді.

## Техникалық мағлұматтар

BLV 36-240		
Құрылғының техникалық сипаттамалары		
Номиналды кернеу	V	36
Аккумуляторлы үрлеу құрылғысының орташа ауа жылдамдығы	km/h	225 +/- 10 %
Аккумуляторлы үрлеу құрылғысының теориялық ең жоғары	km/h	275 +/- 10 %
Аккумуляторлы сору құрылғысының орташа ауа жылдамдығы	km/h	172 +/- 10 %
Аккумуляторлы сору құрылғысының теориялық ең жоғары ауа жылдамдығы	km/h	208 +/- 10 %
Мульчи коэффициенті		10:1
Қоқыс жинағыш қап көлемі	l	45
Өлшемдері мен салмағы		
Салмағы (аккумулятор жинағынсыз)	kg	4,7
Ұзындығы x ені x биіктігі	mm	1290 x 230 x 449

### EN 50636-2-100 стандартына сәйкес есептелінетін мәндер

Дыбыс қысымының деңгейі $L_{pA}$	dB(A)	88,6
Аккумуляторлы үрлеу құрылғысы		
Дыбыс қысымының деңгейі $L_{pA}$	dB(A)	88,9
Аккумуляторлы сору құрылғысы		
Белгісіздік $K_{pA}$	dB(A)	3
Шу деңгейі $L_{WA}$ + белгісіздік $K_{WA}$	dB(A)	104
Аккумуляторлы үрлеу құрылғысының жалпы діріл мәні	$m/s^2$	3,2
Аккумуляторлы сору құрылғысының жалпы діріл мәні	$m/s^2$	4,1
Белгісіздік $K$	$m/s^2$	1,5

Техникалық өзгерістер рұқсат етілген.

## Діріл мәні

### △ ЕСКЕРТУ

Көрсетілген діріл мәні стандартты сынақ әдісімен өлшенді және жабдықты салыстыруға пайдаланылуы мүмкін.

Берілген діріл мәні жүктің алдын ала бағалауында пайдаланылуы мүмкін.

Құрылғыны пайдалану тәсіліне байланысты құрылғының ағымдағы қолданысы кезінде діріл деңгейі көрсетілген жалпы мәннен ауытқуы мүмкін.

> 2,5 м/с<sup>2</sup> (Пайдалану нұсқаулығында Техникалық сипаттар) бір қолды дірілдеу мәні бар құрылғы

△ **АБАЙЛАҢЫЗ** • Көп сағатты, үздіксіз пайдаланылатын құрылғының есту қасиетін жоғалтуға әкелуі мүмкін. • Қолды қорғау үшін жылы қолғаптарды қолданыңыз. • Жұмыста жиі үзілістер жасап тұрыңыз.

## ЕО стандарттарына сәйкестігі туралы декларация

Осымен төменде көрсетілген машина қауіпсіздік және денсаулық қорғау бойынша ЕО директиваларының талаптарына сәйкес келетіні мәлімдейміз. Бізбен келісусіз машинаның конструкциясы өзгерген жағдайда осы декларация өз күшін жояды.

Өнім: Аккумуляторлы ауа үрлегіш

Типі: 1.444-17x.x

### Қолданыстағы ЕО директивалары

2006/42/EG (+2009/127/EG)

2014/30/EU

2000/14/EG (+2005/88/EG)

2011/65/EU

### Қолданылатын біріздендірілген стандарттар

EN 60335-1:2012+A11:2014+A13:2017

EN 50636-2-100:2014

EN 55014-1: 2017

EN 55014-2: 2015

EN 50581: 2012

### Сәйкестікті бағалаудың қолданбалы әдісі

2000/14/EG және 2005/88/EG арқылы өзгертілді:

V қосымшасы

### Дыбыс қуаттылығының деңгейі dB(A)

Өлшенді: 102,3

Келіптік береді: 104

Қол қойғандар басқарманың тапсырмасы мен уәкілдігі бойынша әрекет етеді.



H. Jenner

Chairman of the Board of Management



S. Reiser

Director Regulatory Affairs & Certification

Құжаттаманы жүргізетін уәкілетті тұлға:

C. Райзер (S. Reiser)

Alfred Kärcher SE & Co. KG

Alfred-Kärcher-Str. 28 - 40

71364 Winnenden (Германия)

Тел.: +49 7195 14-0

Телефакс: +49 7195 14-2212

Винненден, 2018/09/01

## 目次

一般的な注意事項	207
安全注意事項	207
規定に沿った使用	209
環境保護	209
付属品と交換部品	209
同梱品	209
安全機器	209
機器上のシンボル	209
機器に関する説明	209
取り付け	210
操作	210
搬送と保管	211
手入れとメンテナンス	212
障害発生時のサポート	212
保証	212
技術データ	213
EU準拠宣言	213

## 一般的な注意事項



機器の最初の使用前には、この純正取扱説明書の安全注意事項、充電式電池パックに同封の安全注意事項ならびに充電式電池パックと標準充電器の純正取扱説明書をお読みください。記載事項に従ってください。本取扱説明書を、後の使用あるいは次の所有者のために保存してください。

取扱説明書内の備考の他に、使用国の一般的な安全/事故防止規定を順守してください。

## 安全注意事項

### セキュリティレベル

### △ 危険

- この注記は死亡に至る直近の危険を指します。

### △ 警告

- この注記は身体の重傷または死亡に至る可能性が考えられる危険な状況を指します。

### △ 注意

- この注記は軽度から中程度の怪我を招く恐れのある危険状態を示唆します。

### 注意

- この注記は器物破損を招く恐れのある危険状態を示唆します。

### 一般的な安全に関する注意事項

### △ 危険

● 不注意による重大な怪我。覚醒剤/アルコール/薬剤の影響下で、あるいは疲労時に機器を取扱わないこと。

**△ 警告** ● **安全に関する注意事項をすべてお読みください。** 安全に関する注意事項および作業指示に従わずに作業すると、感電や深刻なケガにつながるおそれがあります。すべての安全に関する注意事項および作業指示は、**将来参照するために大切に保管してください。** ● この機器は、子供や身体的、感性的、精神的能力が制限された人、またはこれらの指示に不慣れた人が使用することを意図していません。使用地の法規によっては、ユーザーに年齢制限の掛かることがあります。● すべての保護装備およびグリップが正しくしっかりと固定されていること、それらが良好な状態であることを確認してください。● 作業の前に、機器そのもの、すべてのスイッチ類、および安全装置が正しく機能していることを確認してください。● グリップの

オン/オフ スイッチが規定通りに作動しない場合には、機器を絶対に使用しないでください。● 使用する前には毎回、ハウジングに損傷がないか確認してください。● バランス維持のために、摩擦した/損傷した部品は常にペアで交換してください。● 機器の使用中は、お子様や他人を作業場に近づけないでください。● 通気口に堆積物が無いことを確認してください。● 対象物は、機器からの空気によってかなりの距離にわたって吹き飛ばされる可能性があります。使用する前には、作業範囲にある石、割れたガラス、釘、ワイヤ、ひも等の異物の有無を確認し、これらを除去してください。● 飛ばされた物による負傷の危険。ブロック舗装された表面または砂利の上でこの機器を操作しないでください。● 本機器は、安定した水平な地面で、推奨される位置でのみ操作してください。

**△ 注意** ● 機器の操作エレメントならびに規定に基づく使用に馴染むこと。● 本機器を使用するときは、耳を完全に守るための保護具を着用してください。本機器は非常に大きな音を発するため、騒音、騒音低減、および聴覚保護に関する指示に厳密に従わない場合、永続的な聴覚障害を引き起こす可能性があります。● 本機器を使用するときは、目を完全に守る保護具を着用してください。メーカでは、フルフェイスマスクまたは隙間のできないゴーグルの着用を強く推奨します。通常の眼鏡やサングラスでは、飛ばされた物から保護できません。● ゆったりとした衣服、髪、またはジュエリー類が装置の吸気口に吸い込まれた場合、負傷の危険があります。長い髪は肩より高い位置で結んでください。● 機器による作業時には、長く丈夫なズボン、頑丈な作業靴ならびに適合する作業手袋を着用すること。裸足で作業しないこと。装身具、サンダルあるいは短パンの着用は禁止。

**注意** ● 使用時の機器のユーザーは、他の作業員の怪我あるいはそれらに属する所有物の損傷に責任を持ちます。

**注意事項** ● 地域によっては規定により、この機器の使用が制限される場合があります。現地の地方自治体からアドバイスを受けてください。● 損傷または判読不能な機器の警告ラベルは、認可されたカスタマーサービスに交換させてください。● 充電式プロパキュウムを使用する前には、ほうき等で汚れを落としてください。

### 安全な稼働

### △ 危険

● 爆発の恐れのある場所での操作は禁止されています。

### △ 警告

● 人や動物に対して最低15 mの距離を保ってください。このエリアに人が侵入した場合は、機器を停止します。● 給気口から顔や体を離してください。● 本機器を始動する前に、給気室が空であることを確認してください。● 給気口、ノズル、またはその他の可動部に手や身体の一部を置かないでください。● 機器は、落雷危険時には使用しないでください。● 潜在的な危険を回避するために、作業領域の視界を遮るものがないようにしてください。機器は、十分な照明のもとで使用してください。● 機器での作業時には走らず、歩いてください。後ろ向きに歩かないでください。無理な体勢を避けて、しっかりと安定した状態でバランスを保ってください。● 保護装置の故障時、あるいは安全装置、例えばごみ収集装置の取り付けなしで機器を使用しないでください。● 機器が落下した、衝撃を受けた、または異常に振動する場合は、すぐに機器を停止し、損傷の有無を確認して振動の原因を特定します。損傷箇所を修理する場合は認定カスタマーサービスに依頼するか、機器を交換してください。● 事故や故障が発生した場合は、すぐに機器の電源を切

り、電池パックを取り外してください。認定サービスセンターによる点検が完了するまで、機器を使用することはできません。●回転部品による怪我の危険。モーターを停止し、充電式電池パックを取り外し、すべての可動部品が完全に停止していることを確認してください。

- 機器を誰もいない状態で放置する前に。
- 詰まりを取り除いたり、ノズルを掃除する前に。
- 異物が当たった後、機器を点検する前に。
- 機器を点検、保守あるいは機器を使用して作業する前に。

**△ 注意** ●同様の電動ツールを周りで操作する場合、聴覚に障害をきたすリスクや、作業場に立ち入る人などの潜在的な危険に気づかない可能性を高めます。●本機器を改造市内でください。また、メーカーが推奨する付属品とスペアパーツのみを使用してください。

**注意事項** ●機器は適切な時間帯にのみ使用してください。現地の規制および条例も遵守してください。早朝または夜間に作業する場合、他の人の迷惑になることがあります。

#### 充電式プロウの安全な操作

**△ 注意** ●粉塵の吸入による健康への危険。本機器を用いた作業では、防塵マスクを使用してください。●ほこりの多い表面は、ほこりの量をへらすため湿らせてください。●開いている窓の近くで本機器を使用しないでください。●プロウのノズルを人や動物に向けてください。

**注意** ●ゴミが空気取り入れ口に吸い込まれた場合、機器が損傷する場合があります。プロウを飛びやすいごみの上または近くに置かないでください。●プロウの管に異物を挿入しないでください。

**注意事項** ●風が地面に近く、効果的に機能するように、ノズルの延長部品を使用します。

#### 充電式バキュームの安全な操作

**△ 警告** ●充電式バキュームが吸引モードのときに、上部の吸引チューブのみで使用すると、負傷の危険があります。最初に使用する前は、上下の吸引チューブを接続する必要があります。●飛散物による負傷の危険。ダストバッグが取り付けられていない状態で充電式バキュームを使用しないでください。作業の前に、ダストバッグが良好な状態にあり、穴がないことを確認してください。●怪我や機器が損傷する危険性があります。鋭利な物や大きな物、例えば破片、石、瓶、缶または金属片などを本機器に吸込まないでください。●ダストバッグの発火の危険。燃えているものや火の付いているもの、例えばタバコや暖炉や炭の灰などを吸込まないでください。●回転するインペラーブレードによる重傷。身体を回転部分から遠ざけてください。エンジンを停止し、ブレードの回転が止まるのを待ってから、バキュームのふたを開いたり、ノズルやチューブの取り付け・交換をしたり、ダストバッグを開いたり取り外したりしてください。●詰まりを取り除く前には、モーターを停止し、充電式電池パックを取り外し、すべての可動部品が完全に停止していることを確認してください。

**注意** ●吸込管の詰まり。吸込管をゴミの山に直接入れないでください。本機器は、吸込むごみの外側からもう一方に向かって動かしてください。●エンジン部は、吸込管の口よりも高く保つようにしてください。●吸込口から出ようとするごみによる詰まり。空気が通るエリアにごみが詰まらないように注意してください。

#### 安全な搬送および保管

**△ 警告** ●機器を保管または搬送する前には電源を切り、充電式電池パックを冷ましてから取り外してください。

**△ 注意** ●怪我や機器が損傷する危険性があります。運搬中に機器が動いたり落下したりしないようしっかりと固定してください。

**注意** ●輸送や保管の前には、機器から異物を取り除いてください。●機器が、お客様の手の届かない、乾燥した換気の良い場所に保管してください。機器を園芸用薬品などの腐食性物質から遠ざけてください。●機器は戸外で保管しないでください。

#### 安全なメンテナンスと手入れ

**△ 警告** ●エンジンをオフにし、すべての可動部品が完全に停止していることを確認し、電池パックを取り外してから、機器の点検、クリーニング、または保守を行ってください。●このデバイスの点検保守作業には特別な注意と知識が必要であり、適切な資格を持つ技術者のみが実行できます。本機器のメンテナンスは認定サービスセンターに依頼してください。●ピン、ナットおよびボルトが硬く絞められていることを一定の間隔でチェックして、機器が安全な状態であることを確認してください。●詰まりを取り除く前には、モーターを停止し、充電式電池パックを取り外し、すべての可動部品が完全に停止していることを確認してください。

**△ 注意** ●メーカーが承認した、アクセサリおよびアタッチメントのみを使用してください。純正スペアパーツ、純正アクセサリおよび純正アタッチメントを使用することで、安全でトラブルの無い機器の動作が保証されます。

**注意** ●製品は、使用の後毎回、柔らかい乾いた布を使って清掃してください。

**注意事項** ●調整と修理は、本取扱説明書に記載されているもののみ行ってください。それ以外の修理については、認定を受けたカスタマーサービス窓口までご連絡ください。●損傷または判読できないステッカーは、認定サービスセンターに交換を依頼してください。

#### 残留リスク

- △ 警告**
- 機器を規定通りに使用しても、特定の残留リスクは残ります。以下の危険性が機器の使用時に発生します：
    - 振動は怪我をもたらします。作業を完了するためには、各作業に適した工具、規定のハンドルを使用し、必要な最低速度を設定します。
    - 騒音は聴覚障害をもたらします。聴覚保護具を着用して負荷を抑制してください。
    - ダストバッグが適切に固定されていない、または損傷している場合は、プロウの管から出る空気圧により飛ばされた物による負傷。
    - 常に保護めがねを着用してください。

#### リスク抑制

- △ 注意**
- 機器の長時間に渡る使用は、振動による血行障害を手にもたらすことがあります。使用の一般的な所要時間は、影響要素が多数に及ぶために特定できません：
    - 個人差のある血行障害（頻繁に指の冷えあるいは疼き）



- 低い周辺温度。手の保護用に手袋を着用してください。
- 長時間のカんだ握りによる血行障害。
- 中断なし運転は、中断して一時休止するよりも有害。  
機器の定期的な長時間使用で症状、例えば指の冷え/疼きの再発する場合には、医師に相談してください。

## 規定に沿った使用

### ⚠ 警告

この機器は、子供や身体的、感覚的、精神的能力が制限された人、またはこれらの指示に不慣れな人が使用することを意図していません。

- 当機器は野外での使用専用です。
- 本機器は、乾燥した明るい環境でのみ使用できます。
- 本機器は、落ち葉、草、庭のごみなどの軽いものを吹き飛ばし、吸込むために設計されています。
- 本機器は、ごみや落ち葉を吸い取り、細断してダストバッグに集めるために使用されます。

その他の用途、水または液体の収集などには使用できません。

## 環境保護



梱包材はリサイクル可能です。梱包材は環境に適した方法で廃棄してください。



電気および電子機器には、誤って取り扱ったり廃棄したりすると人間と環境に危険を及ぼす可能性があります。電池パックあるいはオイルなどの構成要素が含まれています。

しかしながら、これらは機器が適切に機能するために必要な構成要素です。このシンボルが表記されている機器は、家庭ゴミと一緒に廃棄してはいけません。

### 物質についての注意事項 (REACH)

物質に関する最新情報は、以下を参照してください：  
[www.kaercher.de/REACH](http://www.kaercher.de/REACH)

## 付属品と交換部品

純正のアクセサリおよび純正のスペアパーツのみ使用してください。これにより装置の安全で、トラブルの無い動作の保証が約束されます。アクセサリやスペアパーツに関する詳細については、[www.kaercher.com](http://www.kaercher.com)をご参照ください。

## 同梱品

本装置の同梱品は包装材の上に表示されています。開梱の際に内容物が揃っているか確認してください。付属品が欠けている場合や輸送による損傷があった場合は販売業者にご連絡ください。

## 安全機器

### ⚠ 注意

#### 安全装置の欠落または変更

安全装置は使用者を保護するためのものです。安全装置に変更を加えたり、バイパスさせたりするのは絶対におやめください。

### 安全スイッチ

安全スイッチは、保護メッシュ上の固定ねじによって作動します。これにより、作業者が吸込管を取り外したときにファンホイールや細断ブレードで怪我をするのを防ぎます。

## 機器上のシンボル

	使用を開始する前に取扱説明書とすべての安全に関する注意事項をお読みください。
	本機器での作業中には適切な保護めがねと防音保護具を着用してください。
	当機器を雨、湿気に晒さないでください。
	飛散物体による危険。見ている人が作業範囲に近寄らないようにしてください。
	回転するファンホイール。本機器の動作中は、手や足を開口部に近づけないでください。
	ラベルに記載された保証音圧レベル：104 dB。
	回転速度制御の設定。
	吸込管のスライド式ロック。開いたカギ = 吸込管はロック解除されている。閉じたカギ = 吸込管はロックされている。
	引っ張る：迅速ロック
	バキューム作業
	ブロワ作業

## 機器に関する説明

取扱説明書にはすべての装備が記載されています。各機種に応じて納品範囲に差異があります（包装を参照）。

図はグラフィックページを参照イラスト A

- ① ローラー
- ② ブロワ管のノズル
- ③ 下側吸込管

- ④ 上側吸込管
- ⑤ 充電式電池パックのロック解除ボタン
- ⑥ 形式表示板
- ⑦ モーターハウジング
- ⑧ モーターハウジングのロックピン
- ⑨ ブロワ管のロック解除フラップ
- ⑩ 吸込管のスライド式ロック
- ⑪ ストラップ用アイレット
- ⑫ 保護メッシュのスナップラッチ
- ⑬ 保護メッシュの固定ねじ
- ⑭ 保護メッシュ
- ⑮ 前方ハンドル
- ⑯ 回転速度コントローラー
- ⑰ 後方ハンドル
- ⑱ トリガー
- ⑲ モード切替スイッチ (ブロワ/バキューム)
- ⑳ 接続管
- ㉑ 上側ブロワ管
- ㉒ 下側ブロワ管
- ㉓ ダストバッグ用アダプター
- ㉔ ダストバッグ
- ㉕ \*バッテリーパワー 36V用の電池パック
- ㉖ \*バッテリーパワー 36V用の迅速充電器
- ㉗ キャリングストラップ

\* オptional

### 充電式電池パック

当機器は 36 V Kärcher バッテリーパワー 充電式電池パックで駆動します。

### 取り付け

#### ブロワバキュームの組み立て

以下は、完全なブロワバキュームの組み立てについて説明しています。本機器をブロワのみ、またはバキュームのみとして使用する場合、該当しない組み立て手順は省略されます。

1. ブロワ管のノズルを下側ブロワ管にはめ込みます。  
**イラスト B**
2. レバーを押し下げて、ブロワ管をローラーのアダプターの目的の位置にカチッとはめ込みます。  
**イラスト C**
3. 下側ブロワ管を上側ブロワ管にはめ込みます。  
**イラスト D**
4. ブロワ管をモーターハウジングにはめ込みます。ブロワ管のロック解除フラップは、カチッと音がする必要があります。  
**イラスト E**

#### ⚠ 警告

**ファンホイールと細断ブレードの動き**

切り傷危険

保護手袋を着用してください。

ファンや細断ブレードからは、指を離しておいてください。

5. 吸込管を取り付ける必要がない場合、保護メッシュを取り付ける必要があります。必要に応じて、保護メッシュを取り付けます。

#### イラスト F

- a モーターハウジングの開口部に保護メッシュを取り付けます。
- b 保護メッシュの固定ねじをカチッと音がするまで締めます。  
安全スイッチが作動しました。

6. 下側吸込管を上側吸込管にカチッとはめ込みます。

#### 注意事項

上下の吸込管は、互いに分解できなくなります。

#### イラスト G

7. 保護メッシュを開きます。

#### イラスト H

- a 保護メッシュの固定ねじを緩めます。
- b 保護メッシュを開きます。

8. 吸込管をモーターハウジングにカチッとはめ込みます。

#### イラスト I

- a モーターハウジングのロックピンを可能な限り引き出します。
- b 吸込管をモーターハウジングに取り付けます。
- c モーターハウジングのロックピンを取り付けて、保持装置に正しく固定されていることを確認します。

9. 吸込管をスライド式ロックで固定します。

#### イラスト J

10. 吸込管に保護メッシュを固定します。

#### イラスト K

- a 保護メッシュを吸込管上に降ろします。
- b スナップラッチの留め金を保護メッシュのアダプターに取り付けます。
- c スナップラッチを押し下げます。

11. ダストバッグを取付けます。以下の章を参照：ダストバッグを取り付ける。

### ダストバッグを取り付ける

目的の動作モードに応じて、ダストバッグを吸込管のアイレットまたはブロワ管のアイレットに引っ掛けることができます。

1. ダストバッグを取り付けます。

#### イラスト L

- a ダストバッグのアダプターを接続管を覆うように引っ張ります。
- b アダプターを所定の位置にはめ込みます。
- c ダストバッグのフラップを吸込管のアイレットに引っ掛けるか、吸込管を使用しない作業の場合は、ブロワ管のアイレットに引っ掛けます。

### キャリングストラップを吊り下げます

1. ストラップをハンドルのアイレットに引っ掛け、クイックリリースファスナーにいつでも手が届くことを確認してください。

#### イラスト M

### 操作

#### ⚠ 警告

**不完全に組み立てられた機器による負傷の危険**

本機器は、完全に組み立てられ、機能している場合にのみ操作してください。

#### ⚠ 注意

**飛散物による負傷の危険**

本機器を使用したいかなる作業においても、保護メガネと適切な保護手袋を着用してください。

## 操作要素

充電式ブロワバキュームには次のようなスイッチ類があります。

- 風の速度を無段階に調整する回転速度制御レバー。
- ブロワモードとバキュームモードを切り替えるセレクターレバー。
- 吸込管をモーターハウジングに接続したり、モーターハウジングから分離したりするために、吸込管をロック/ロック解除するためのスライド式ロック。
- モーターハウジングからブロワ管を切り離すための、ブロワ管のロック解除フラップ。

## 充電式電池の投入

### 注意

#### 汚れたコンタクト

装置および充電式電池の損傷

ご使用前に充電式電池ホルダーとコンタクトに汚れがないか点検し、必要に応じてこれを清掃します。

#### イラスト N

1. 充電式電池をホルダーにカチッと音がするまで押し込みます。

## 機器の電源を入れます (バキュームモード)

### △ 注意

飛散物による怪我や、騒音による聴覚障害の危険

常に保護メガネおよび防音保護具を着用してください。

### △ 警告

制御喪失による負傷のリスク

機器は常に付属のハンドルで、両手で持つようにしてください。

1. 充電式電池パックを取り付けます。以下の章を参照： 充電式電池の投入。
2. 本機器を作動させます。

#### イラスト O

- a セレクターレバーをバキュームモードに設定します。
- b トリガーを押します。機器は作動します。
- c 回転速度制御を使用して、風の強さを調整します。

## 機器の電源を入れます (ブロワモード)

### △ 注意

飛散物による怪我や、騒音による聴覚障害の危険

常に保護メガネおよび防音保護具を着用してください。

### △ 警告

制御喪失による負傷のリスク

機器は常に付属のハンドルで、両手で持つようにしてください。

1. 充電式電池パックを取り付けます。以下の章を参照： 充電式電池の投入。
2. 本機器を作動させます。

#### イラスト P

- a セレクターレバーをブロワモードに設定します。
- b トリガーを押します。機器は作動します。
- c 回転速度制御を使用して、風の強さを調整します。

## ダストバッグを取り外す

### △ 警告

ファンホイールと細断ブレードの動き

切り傷危険

保護手袋を着用してください。

ファンや細断ブレードからは、指を離しておいてください。

1. 本機器のスイッチをオフにします。
2. 充電式電池パックを取り外します。以下の章を参照： 充電式電池パックの取外し。
3. ダストバッグを取り外します。

#### イラスト Q

- a ダストバッグのフラップをアイレットから外します。
- b アダプターを押し下げます。
- c ダストバッグを接続管から引き外します。

## ダストバッグを空にする

### △ 警告

ファンホイールと細断ブレードの動き

切り傷危険

保護手袋を着用してください。

ファンや細断ブレードからは、指を離しておいてください。

1. 本機器のスイッチをオフにします。
2. 充電式電池パックを取り外します。以下の章を参照： 充電式電池パックの取外し。
3. ダストバッグを取り外します。以下の章を参照： ダストバッグを取り外す。
4. ダストバッグのファスナーを開き、中身を出します。

#### イラスト R

## 充電式電池パックの取外し

### 注意事項

長時間作業を中断する場合は、機器から充電式電池パックを取外し、不正使用から保護してください。

1. 充電式電池パックのロック解除ボタンを充電式電池パックの方向に引きます。

#### イラスト S

2. 充電式電池パックのロック解除ボタンを押して、充電式電池パックのロックを解除します。
3. 充電式電池パックを機器から取出します。

## 運転の終了

1. 充電式電池パックを機器から取出します (参照： 章 充電式電池パックの取外し)。
2. 機器を洗浄します (参照： 章 機器の清掃)。

## 搬送と保管

1. 本機器のスイッチをオフにします。
2. 充電式電池パックの取外しには章を参照 充電式電池パックの取外し。
3. ダストバッグを取り外します。以下の章を参照： ダストバッグを取り外す。
4. ブロワ管を取り外します。

#### イラスト T

- a 保護メッシュのスナップラッチを開きます。
- b 吸込管をスライド式ロックでロック解除します。
- c モーターハウジングのロックピンを可能な限り引き出します。

### △ 警告

ファンホイールと細断ブレードの動き

切り傷危険

保護手袋を着用してください。

ファンや細断ブレードからは、指を離しておいてください。

d モーターハウジングから吸込管を取り外します。

5.ブロウ管を取り外します。

**イラスト U**

a ブロウ管のロック解除ボタンを押します。

b モーターハウジングからブロウ管を取り外します。

## 手入れとメンテナンス

### 機器の清掃

#### △ 警告

無制御の入電

負傷の危険

充電式電池パックは、休憩中や点検/お手入れの作業前に機器から取り外してください。

#### 注意

間違った清掃方法

機器の損傷

機器を湿った布で清掃してください。

溶剤を含むクリーナーは使用しないでください。

機器を水に浸すのは絶対にやめてください。

機器の清掃にホースによる水噴射や高圧水噴射を使用しないでください。

1. 本機器のスイッチをオフにします。
2. 充電式電池パックを取外します（参照；章 充電式電池パックの取外し）。
3. 機器の表面を柔らかい乾燥した布あるいはブラシで清掃します。

**イラスト V**

### 詰まりをとる

注意事項

ファンや細断ブレードは、絶対に取り外そうとしないでください。細断ブレードまたはファンの取り外しは

必要な場合は、認定サービスセンターにお問い合わせください。

#### △ 警告

ファンホイールと細断ブレードの動き

切り傷危険

保護手袋を着用してください。

ファンや細断ブレードからは、指を離しておいてください。

1. 本機器のスイッチをオフにします。
2. 充電式電池パックの取外しには章を参照 充電式電池パックの取外し。
3. ダストバッグを取り外します。以下の章を参照：ダストバッグを取り外す。
4. ブロウ管を取り外します。

**イラスト T**

a 保護メッシュのスナップラッチを開きます。

b 吸込管をスライド式ロックでロック解除します。

c モーターハウジングのロックピンを可能な限り引き出します。

#### △ 警告

ファンホイールと細断ブレードの動き

切り傷危険

保護手袋を着用してください。

ファンや細断ブレードからは、指を離しておいてください。

d モーターハウジングから吸込管を取り外します。

5. ブロウ管を取り外します。

**イラスト U**

a ブロウ管のロック解除ボタンを押します。

b モーターハウジングからブロウ管を取り外します。

6. 必要に応じて、管の詰まりを取り除きます。
7. 必要に応じて、アダプターの詰まりを取り除きます。
8. 必要に応じて、接続管の詰まりを取り除きます。
9. モーターハウジングの開口部を清掃します。

## 障害発生時のサポート

障害発生の原因は簡単なものであることがよくあり、以下の一覧表を参考にすればご自分で対処することができま。確信が持てない時や、該当する障害が記載されてない場合は認可カスタマーサービスまでご連絡ください。

よく手入れをしていても充電式電池パックの容量が使用年とともに減少するため、完全充電の状態でも本来の最大稼働時間に達しなくなります。これは故障には当たりません。

エラー	原因	解決策
装置が始動しません	充電式電池パックが正しく取り付けられていません。	● 充電式電池パックをホルダーに嵌るまで押し込みます。
	充電式電池パックが空です。	● 充電式電池パックを充電してください。
	充電式電池パックの故障。	● 充電式電池を交換します。
機器が始動しません	組み立て中に安全スイッチが作動しませんでした。	1. 保護メッシュの固定ねじを再度緩めます。 2. カチッという音がするまで、保護メッシュの固定ねじを締めます。 安全スイッチが作動しました。
使用中に装置が停止します	充電式電池がオーバーヒートしています	● 作業を中止し、充電式電池の温度が正常に戻るまで待ちます。
	モーターが過熱状態です	● 作業を中止してモーターの温度が下がるのを待ちます。

## 保証

国ごとに弊社の販売会社が発行する保証条件が有効です。保証期間中は、資材または製造上の欠陥が原因とみられる装置の故障に関しては無料で修理いたします。

す。保証請求の際はレシートを販売店またはお近くの認可カスタマーサービスを提示してください。

(住所は裏面をご覧ください)

## 技術データ

BLV 36-240		
<b>装置のデータ</b>		
公称電圧	V	36
平均風速、充電式ブロワ	km/h	225 +/- 10 %
最大理論風速、充電式ブロワー	km/h	275 +/- 10 %
平均風速、充電式バキューム	km/h	172 +/- 10%
最大理論風速、充電式バキューム	km/h	208 +/- 10 %
集じん時粉砕比率		10:1
集じん容量	l	45
<b>度量衡</b>		
重量 (充電電池パックなし)	kg	4,7
長さ x 幅 x 高さ	mm	1290 x 230 x 449
<b>EN 50636-2-100 に基づいて求めた値</b>		
音圧レベル $L_{pA}$ 充電式ブロワ	dB(A)	88,6
音圧レベル $L_{pA}$ 充電式バキューム	dB(A)	88,9
不確実性 $K_{DA}$	dB(A)	3
音響出力レベル $L_{WA} +$ 不確実性 $K_{WA}$	dB(A)	104
充電式ブロワの総振動値	$m/s^2$	3,2
充電式バキュームの総振動値	$m/s^2$	4,1
不確実性 K	$m/s^2$	1,5

技術的な変更が行われることがあります。

### 振動値

#### △ 警告

記載された振動値は、標準的な試験方法で測定されたもので、機器の比較に使用することができます。

記載された振動値は、負荷の予備的評価に使用できません。

使用方法によっては、機器の使用中所ける振動によるエミッションが記載された合計値から外れることがあります。

手と腕の振動値が  $2.5 m/s^2$  の超える装置(取扱説明書の技術データの章を参照)

△ 注意 ● 本機器を数時間連続して使用すると、しびれを起こすことがあります。● 手の保護用に手袋を着用してください。● 定期的に休憩を取ってください。

### EU準拠宣言

弊社はここに以下に記載する機械がその設計と製造型式および弊社によって市場に出された仕様において、関連するEU指令の安全要件および健康要件を満たしていることを宣言します。弊社との相談なしに機械に改造を食うわえた場合は、この宣言の有効性が失われます。

製品：充電式ブロワバキューム

型式：1.444-17x.x

関連するEU指令

2006/42/EG (+2009/127/EG)

2014/30/EU  
2000/14/EG (+2005/88/EG)  
2011/65/EU

#### 適用される調和規格

EN 60335-1:2012+A11:2014+A13:2017

EN 50636-2-100:2014

EN 55014-1: 2017

EN 55014-2: 2015

EN 50581: 2012

#### 適用される適合性評価手続き

2000/14/EGおよび、2005/88/EGにより改訂：付録 V

#### 音響出力レベル dB(A)

測定値：102,3

保証：104

署名者は取締役の全権代理として行動します。



H. Jenner

Chairman of the Board of Management



S. Reiser

Director Regulatory Affairs & Certification

文書の全権委員：

S. Reiser

Alfred Kärcher SE & Co. KG

Alfred-Kärcher-Str. 28 - 40

71364 Winnenden (Germany)

電話番号: +49 7195 14-0

ファックス: +49 7195 14-2212

Winnenden, 2018年9月1日

## مساعدة في حالة حدوث أعطال

مع مرور الزمن ستخفض سعة البطارية حتى مع العناية الجيدة، بحيث لا يتم الوصول لزمن التشغيل الكامل حتى عندما تكون البطارية مشحونة بشكل كامل أيضاً. هذا لا يعد عيباً.

في الغالب تكون للاختلالات أسباب بسيطة يمكنك التغلب عليها ببساطة بالاستعانة بالعرض العام التالي. في حالات الشك أو عند حدوث اختلالات غير مذكورة هنا فيرجى التوجه إلى خدمة العملاء المعتمدة.

حل المشكلة	السبب	خطأ
● دفع علية البطارية حتى تثبت في مكانها.	● علية البطارية غير مركبة بشكل صحيح.	● الجهاز لا يعمل
● شحن علية البطارية.	● علية البطارية فارغة.	
● استبدال علية البطارية.	● علية البطارية معطلة.	
1. قم بفك مسمار تثبيت شبكة الحماية مرة أخرى. 2. أحكم ربط مسمار تثبيت شبكة الحماية حتى يثبت بصوت مسموع. تم إطلاق مفتاح الأمان.	● لم ينطلق مفتاح الأمان عند التركيب.	● الجهاز يتوقف أثناء التشغيل
● إيقاف العمل والانتظار حتى تصح درجة حرارة علية البطارية في النطاق الطبيعي.	● البطارية ساخنة للغاية	
● إيقاف العمل، وترك المحرك حتى يبرد.	● المحرك ساخن للغاية	

### قيمة الاهتزاز

#### ⚠ تحذير

تم قياس قيمة الاهتزاز المذكورة باستخدام طريقة اختبار قياسية ويمكن استخدامها لمقارنة الأجهزة.

يمكن أن يتم استخدام قيمة الاهتزاز المذكورة للتقييم المؤقت للعبء.

اعتماداً على نوع وكيفية تشغيل الجهاز، يمكن أن يختلف انبعاث الذبذبات أثناء الاستخدام الحالي للجهاز عن القيمة المذكورة.

الأجهزة التي تصدر قيمة اهتزاز للبد أو الذراع < 2,5 م/ث<sup>2</sup> (انظر فصل البيانات الفنية في دليل التشغيل)

⚠ تنويه ● يمكن أن يؤدي استعمال الجهاز لعدة ساعات دون انقطاع إلى ظهور شعور بالتحذير. ● استخدم قفازات دافئة لحماية اليدين. ● عليك التوقف للاستراحة بشكل منتظم.

### الضمان

يسري في كل دولة شروط الضمان التي تضعها شركة التسويق المتخصصة التابعة لنا. نحن نتولى إصلاح الأخطاء التي قد تطرا على جهازك خلال فترة الضمان بدون مقابل، عندما يكون سبب هذه الأعطال ناجم عن عيب في المواد المستخدمة أو في عملية التصنيع. في حالة استحقاق الضمان، توجه من فضلك بقسيمة الشراء إلى أقرب موزع أو مركز خدمة عملاء معتمد. (العنوان على الصفحة الخلفية)

### البيانات الفنية

BLV 36-240

أداء الجهاز	
36	V جهد إسمي
225 +/- 10 %	متوسط سرعة هواء المنفاخ العامل ببطارية km/h
275 +/- 10 %	أقصى سرعة هواء نظرية للمنفاخ العامل ببطارية km/h
172 +/- 10 %	متوسط سرعة هواء الشفاط العامل ببطارية km/h
208 +/- 10 %	أقصى سرعة هواء نظرية للشفاط العامل ببطارية km/h
10:1	نسبة التغطية
45	حجم كيس التجميع l
الأبعاد الوزن	
4,7	الوزن (بدون علية بطارية) kg
1290 x 230 x 449	الطول x العرض x الارتفاع mm
القيم المسجلة وفقاً للمواصفة EN 50636-2-100	
88,6	مستوى انبعاث الصوت L <sub>PA</sub> منفاخ قابل للشحن dB(A)
88,9	مستوى انبعاث الصوت L <sub>PA</sub> جهاز شفط قابل للشحن dB(A)
3	قيمة الخطر K <sub>PA</sub> dB(A)
104	مستوى قدرة الصوت L <sub>WA</sub> + قيمة الشك K <sub>WA</sub> dB(A)
3,2	إجمالي قيمة اهتزاز المنفاخ القابل للشحن m/s <sup>2</sup>
4,1	إجمالي قيمة الاهتزاز جهاز القابل للشحن m/s <sup>2</sup>
1,5	K قيمة الشك m/s <sup>2</sup>

المواصفات الفنية خاضعة للتعديل.

## العناية والصيانة

### تنظيف الجهاز

#### ⚠ تحذير

بدء التشغيل بدون تحكم

خطر الإصابة

قم بإزالة البطارية من الجهاز عند التوقف عن العمل وقبل إجراء جميع أعمال الصيانة والعناية.

#### تنبيه

تنظيف خاطئ

أضرار بالجهاز

قم بتنظيف الجهاز باستخدام منديل رطب.

لا تستخدم أي مواد تنظيف فيها مذيبات.

لا تقم بالجهاز بالمياه أبدًا.

لا تنظف الجهاز عن طريق تيار ماء الخرطوم أو تيار ماء الضغط العالي.

1. إيقاف الجهاز.

2. إزالة علبة البطارية (انظر الفصل إزالة علبة البطارية).

3. ينبغي تنظيف سطح الجهاز باستخدام قطعة قماش ناعمة وجافة أو فرشاة.

#### صورة إيضاحية V

### إزالة الأسناد

#### إرشاد

لا تحاول نزع المروحة أو شفرات التغطية بأي شكل من الأشكال.

إذا كان من الضروري نزع شفرات التغطية أو المروحة، فتوجه إلى مركز خدمة عملاء معتمد.

#### ⚠ تحذير

حركة ريش المروحة وشفرات التغطية

إصابات بجروح

قم بارتداء قفازات واقية.

حافظ على أصابعك بعيدة عن المروحة وشفرات التغطية.

1. إيقاف الجهاز.

2. إزالة علبة البطارية، انظر الفصل إزالة علبة البطارية.

3. ازل كيس التجميع، انظر الفصل إزالة كيس التجميع.

4. قم بفك أنبوب الشفط.

#### صورة إيضاحية T

a افتح المزلاج الختافي لشبكة الحماية.

b قم بتحرير قفل أنبوب الشفط مع المنظم الانزلاقي.

c اسحب مسمار تأمين مثبت المحرك للخارج قدر الإمكان.

#### ⚠ تحذير

حركة ريش المروحة وشفرات التغطية

إصابات بجروح

قم بارتداء قفازات واقية.

حافظ على أصابعك بعيدة عن المروحة وشفرات التغطية.

d اخلع أنبوب الشفط من مثبت المحرك.

5. قم بفك أنبوب النفخ.

#### صورة إيضاحية U

a اضغط زر تحرير أنبوب النفخ.

b اخلع أنبوب النفخ من مثبت المحرك.

6. إذا لزم الأمر، قم بإزالة انسداد الأنايب.

7. إذا لزم الأمر، قم بإزالة المهابين.

8. إذا لزم الأمر، قم بإزالة الفوهة.

9. قم بتنظيف فتحات مثبت المحرك.

a أمسك لسان كيس التجميع من العروة.

b اضغط المهابين لأسفل.

c اسحب كيس التجميع من الفوهة.

### تفريغ كيس التجميع

#### ⚠ تحذير

حركة ريش المروحة وشفرات التغطية

إصابات بجروح

قم بارتداء قفازات واقية.

حافظ على أصابعك بعيدة عن المروحة وشفرات التغطية.

1. إيقاف الجهاز.

2. اخلع البطارية، انظر الفصل إزالة علبة البطارية.

3. ازل كيس التجميع، انظر الفصل إزالة كيس التجميع.

4. افتح سحب كيس التجميع وقم بتفريغ المحتويات.

#### صورة إيضاحية R

### إزالة علبة البطارية

#### إرشاد

عند إيقاف العمل لفترة طويلة، قم بإزالة علبة البطارية من الجهاز وتأمينها ضد الاستخدام غير المصرح به.

1. شد زر تحرير علبة البطارية في اتجاه علبة البطارية.

#### صورة إيضاحية S

2. الضغط على زر التحرير لإلغاء تأمين علبة البطارية.

3. إخراج علبة البطارية من الجهاز.

### إيقاف التشغيل

1. إزالة علبة البطارية من الجهاز (انظر الفصل إزالة علبة البطارية).

2. تنظيف الجهاز (انظر الفصل تنظيف الجهاز).

### النقل والتخزين

1. إيقاف الجهاز.

2. إزالة علبة البطارية، انظر الفصل إزالة علبة البطارية.

3. ازل كيس التجميع، انظر الفصل إزالة كيس التجميع.

4. قم بفك أنبوب الشفط.

#### صورة إيضاحية T

a افتح المزلاج الختافي لشبكة الحماية.

b قم بتحرير قفل أنبوب الشفط مع المنظم الانزلاقي.

c اسحب مسمار تأمين مثبت المحرك للخارج قدر الإمكان.

#### ⚠ تحذير

حركة ريش المروحة وشفرات التغطية

إصابات بجروح

قم بارتداء قفازات واقية.

حافظ على أصابعك بعيدة عن المروحة وشفرات التغطية.

d اخلع أنبوب الشفط من مثبت المحرك.

5. قم بفك أنبوب النفخ.

#### صورة إيضاحية U

a اضغط زر تحرير أنبوب النفخ.

b اخلع أنبوب النفخ من مثبت المحرك.

2. اضغط الذراع لأسفل وقم بتثبيت أنبوب النفخ في الموضع المرغوب في مهايى البكرات الدللية.

#### صورة إيضاحية C

3. قم بتثبيت أنبوب النفخ السفلى في أنبوب النفخ العلوي.

#### صورة إيضاحية D

4. قم بتثبيت أنبوب النفخ في مبيت المحرك. يجب أن يتعشق زر تحرير أنبوب النفخ في مكانه بصوت مسموع.

#### صورة إيضاحية E

### ⚠ تحذير

#### حركة ريش المروحة وسفريات التغطية

#### إصابات بجروح

قم بارتداء قفازات واقية.

حافظ على أصابعك بعيدة عن المروحة وسفريات التغطية.

5. إذا تم الاستغناء عن تركيب أنبوب الشفط، فيجب تركيب شبكة الحماية. إذا لزم الأمر، قم بتركيب شبكة الحماية.

#### صورة إيضاحية F

a ضع شبكة الحماية على فتحة مبيت المحرك.

b أحكم ربط مسمار تثبيت شبكة الحماية حتى يثبت بصوت مسموع.

تم إطلاق مفتاح الأمان.

6. قم بتثبيت أنبوب الشفط السفلى في أنبوب الشفط العلوي.

#### إرشاد

لا يمكن فصل أنبوب الشفط العلوي والسفلي عن بعضهما البعض.

#### صورة إيضاحية G

7. افتح شبكة الحماية.

#### صورة إيضاحية H

a قم بفك مسمار تثبيت شبكة الحماية.

b افرّد شبكة الحماية.

8. قم بتثبيت أنبوب الشفط في مبيت المحرك.

#### صورة إيضاحية I

a اسحب مسمار تأمين مبيت المحرك للخارج قدر الإمكان.

b أدخل أنبوب الشفط في مبيت المحرك.

c قم بتركيب مسمار تأمين مبيت المحرك وتحقق من تثبيته بشكل صحيح في أداة الاحتجاز.

9. قم بتأمين قفل أنبوب الشفط مع المنظم الانزلاقي.

#### صورة إيضاحية J

10. قم بتثبيت شبكة الحماية على أنبوب الشفط.

#### صورة إيضاحية K

a قم بطي شبكة الحماية على أنبوب الشفط.

b ضع علاقة المزلاج الختاطفي في مهايى شبكة الحماية.

c اضغط المزلاج الختاطفي لأسفل.

11. قم بتركيب كيس التجميع، انظر الفصل تركيب كيس التجميع.

#### تركيب كيس التجميع

اعتماداً على وضع التشغيل المرغوب، يمكن ربط كيس التجميع إما في العروة الموجودة على أنبوب الشفط أو في العروة الموجودة على أنبوب النفخ.

1. قم بتركيب كيس التجميع.

#### صورة إيضاحية L

a اسحب كيس التجميع على المهايى فوق الفوهة.

b قم بتثبيت المهايى.

c قم بتعليق لسان كيس التجميع في العروة على أنبوب الشفط أو في حالة التشغيل بدون أنبوب الشفط، في العروة الموجودة على أنبوب النفخ.

#### تعليق حزام الحمل

1. قم بتعليق حزام الحمل في العروة الموجودة على المقبض، مع التأكد من إمكانية الوصول إلى القفل السريع في أي وقت.

#### صورة إيضاحية M

### عناصر الاستعمال

يحتوي المنفاخ الشفط العامل بطارية على عناصر الاستعمال التالية:

- ذراع للتحكم في سرعة الدوران لتتظيم سرعة تدفق الهواء بسهولة.
- ذراع اختيار التبديل بين وضع النفخ والشفط.
- منظم انزلاقي لتأمين/تحرير قفل أنبوب الشفط لتوصيل أنبوب الشفط بمبيت المحرك أو لفصله عنه.
- زر تحرير أنبوب النفخ لفصل أنبوب النفخ عن مبيت المحرك.

### تركيب البطارية

#### تنبيه

#### المامس متسخة

#### أضرار بالجهاز والبطارية

افحص موضع البطارية والمامسات قبل التركيب للتحقق من عدم وجود آتساخات وتثييفها عند الزورم.

#### صورة إيضاحية N

1. دفع البطارية في موضعها حتى تثبت بصوت مسموع.

### تشغيل الجهاز (وضع الشفط)

#### ⚠ تنويه

#### خطر الإصابة بسبب الأجزاء المتطارة وأضرار السمع من خلال الضوضاء

قم دائماً بارتداء واقى للسمع ونظارة واقية.

#### ⚠ تحذير

#### خطر الإصابة بسبب فقدان السيطرة

أمسك الجهاز دائماً بكلتا اليدين من المقابض المخصصة.

1. قم بتركيب البطارية، انظر الفصل تركيب البطارية.

2. قم بتشغيل الجهاز.

#### صورة إيضاحية O

a اضغط ذراع الاختيار على وضع الشفط.

b الضغط على مفتاح الجهاز.

الجهاز يعمل.

c استخدم منظم سرعة الدوران لضبط شدة تيار الهواء.

### تشغيل الجهاز (وضع النفخ)

#### ⚠ تنويه

#### خطر الإصابة بسبب الأجزاء المتطارة وأضرار السمع من خلال الضوضاء

قم دائماً بارتداء واقى للسمع ونظارة واقية.

#### ⚠ تحذير

#### خطر الإصابة بسبب فقدان السيطرة

أمسك الجهاز دائماً بكلتا اليدين من المقابض المخصصة.

1. قم بتركيب البطارية، انظر الفصل تركيب البطارية.

2. قم بتشغيل الجهاز.

#### صورة إيضاحية P

a اضغط ذراع الاختيار على وضع النفخ.

b الضغط على مفتاح الجهاز.

الجهاز يعمل.

c استخدم منظم سرعة الدوران لضبط شدة تيار الهواء.

### إزالة كيس التجميع

#### ⚠ تحذير

#### حركة ريش المروحة وسفريات التغطية

#### إصابات بجروح

قم بارتداء قفازات واقية.

حافظ على أصابعك بعيدة عن المروحة وسفريات التغطية.

1. إيقاف التشغيل.

2. إخلع البطارية، انظر الفصل إزالة علبة البطارية.

3. أزل كيس التجميع.

#### صورة إيضاحية Q

### الاستعمال

#### ⚠ تحذير

#### خطر الإصابة بسبب عدم اكتمال تجميع الجهاز

قم بتشغيل الجهاز فقط إذا يكون قد تم تركيبه بشكل كامل وقادر على تادية وظيفته تماماً.



وضع النفخ	
-----------	--

## مواصفات الجهاز

يتم في دليل التشغيل هذا شرح التجهيزات الكاملة. وفقاً للموديل، ستكون هناك اختلافات في نطاق التوريد (انظر العبوة).

### صورة انظر صفحات الرسومات صورة إيضاحية A

- ① بكرات دليلية
  - ② فوهة أنبوب النفخ
  - ③ أنبوب الشفط السفلي
  - ④ أنبوب الشفط العلوي
  - ⑤ زر تحرير علب البطارية
  - ⑥ لوحة الطراز
  - ⑦ مبيت المحرك
  - ⑧ مسمار تأمين مبيت المحرك
  - ⑨ زر تحرير أنبوب النفخ
  - ⑩ المنظم الانزلاقي لأنبوب الشفط
  - ⑪ عروة لحزام الحمل
  - ⑫ مزلاج خطافي لشبكة الحماية
  - ⑬ مسمار تثبيت شبكة الحماية
  - ⑭ شبكة الحماية
  - ⑮ المقبض الأمامي
  - ⑯ منظم سرعة الدوران
  - ⑰ المقبض الخلفي
  - ⑱ مفتاح الجهاز
  - ⑲ مفتاح اختبار وضع النفخ / الشفط
  - ⑳ فوهة
  - ㉑ أنبوب النفخ العلوي
  - ㉒ أنبوب النفخ السفلي
  - ㉓ مهايئ كيس التجميع
  - ㉔ كيس التجميع
  - ㉕ \*بطارية بقوة 36 فولط
  - ㉖ \*جهاز شحن سريع لبطارية بقوة 36 فولط
  - ㉗ حزام الكتف
- \* اختياري

### علبة البطارية

يمكن أن يتم استخدام الجهاز ببطارية بقوة 36 فولط مع علبة البطارية.

## التركيب

### تركيب المنفاخ / الشفاط

فيما يلي وصف لتركيب المنفاخ والشفاط بالكامل. إذا تعين تشغيل الجهاز كمنفاخ أو شفاط فقط، يتم ترك الخطوات المعنبة عند التركيب.

1. قم بتثبيت فوهة أنبوب النفخ في أنبوب النفخ السفلي.

### صورة إيضاحية B

## محتوى التسليم

محتوى تسليم الجهاز مصور على العبوة. تأكد من وجود جميع محتويات العبوة عند فتحها. وفي حالة نقص أية ملحقات تكميلية أو اكتشاف أي تلف بها ناتج عن عملية النقل، يرجى إخطار البائع.

## تجهيزات السلامة

### ⚠ تنويه

### تجهيزات السلامة التالفة أو المتغيرة

تجهيزات السلامة تخدم حمايتك.

لا تقم بتغيير أو تجاوز تجهيزات السلامة أبداً.

### مفتاح الأمان

يتم إطلاق مفتاح الأمان بواسطة مسمار التثبيت على شبكة الحماية. هذا يمنع المستخدم من إصابة نفسه من ريش المروحة وشفرات التغطية عند فك أنبوب الشفط.

## رموز على الجهاز

عليك قبل التشغيل الأول قراءة دليل التشغيل وجميع إرشادات السلامة.	
قم بارتداء واقي للسمع ونظارة واقية مناسبة أثناء استخدام الجهاز.	
لا تعرض الجهاز للمطر أو لظروف رطبة.	
خطر عن طريق الأشياء المتطايرة. عليك إبعاد الأشخاص المتفرجين من منطقة العمل.	
ريش المروحة الدوارة. حافظ على إبعاد اليدين والقدمين عن الفتحات طوال فترة تشغيل الجهاز.	
يبلغ مستوى ضغط الصوت المضمون المذكور على الملصق 104 dB.	
ضبط منظم سرعة الدوران.	
المنظم الانزلاقي لأنبوب الشفط. القفل مفتوح = أنبوب الشفط محرر، القفل مغلق = أنبوب الشفط مؤمن القفل.	
الشد: سداة سريعة	
وضع الشفط	

تتعامل معه بشأن الإصلاحات الإضافية. • اطلب من مركز خدمة عملاء معتمد استبدال الملحقات التالفة أو غير المقروءة.

## مخاطر متبقية

### تحذير

- حتى وإن تم استخدام الجهاز كما هو منصوص عليه، إلا أن بعض المخاطر تبقى موجودة. من المحتمل أن تنشأ المخاطر التالية عند استخدام الجهاز:
- يمكن أن يسبب الاهتزاز بإصابات. استخدم لكل عمل الأداة المناسبة، واستخدم المقابض المخصصة لذلك وحدد اقل سرعة لازمة لإنجاز العمل.
- يمكن أن تؤدي الضوضاء إلى أضرار بالسمع. ارتد واقي للسمع وحصد قدرة التحمل.
- إصابات ناجمة عن الأجسام المتطايرة التي قد تخرج من أنبوب النفخ بسبب ضغط الهواء، إذا لم يكن كيس التجميع مثبت بشكل صحيح أو تالف.
- قم دائماً بارتداء نظارة واقية.

## تقليل المخاطر

### تنويه

- قد يؤدي استخدام الجهاز لفترة طويلة متواصلة إلى حدوث مشاكل بمرور الوقت الدورة الدموية في اليدين وذلك بسبب الاهتزازات. لا يمكن أن يتم تحديد فترة الاستخدام بشكل عام، لأن ذلك يتعلق بعدة عوامل مؤثرة:
- استعداد شخصي لضعف الدورة الدموية (غالباً أصابع باردة، وحر في الأصابع)
- درجة حرارة المحيط المنخفضة. استخدم قفازات دافئة لحماية اليدين.
- يتم عن طريق مسك الجهاز بشكل قوي منع دوران الدورة الدموية.
- تكون عملية الاستخدام المتواصلة أكثر ضرراً من الاستخدام المتقطع من خلال وفقات الاستراحة.
- عند استخدام الجهاز بشكل منظم ولفترة طويلة وحينها يتكرر ظهور عوارض مثل تنميل الأصابع، أصابع باردة، ينبغي عليك مراجعة الطبيب.

## الاستخدام المطابق للتعليمات

### تحذير

- يمنع استخدام هذا الجهاز من قبل الأطفال أو الأشخاص الذين يعانون من أية عاقبة بدنية أو حسية أو عقلية أو من ليس لديهم الخبرة والمعرفة.
- الجهاز مخصص للاستخدام الخارجي فقط.
- لا يسمح باستخدام الجهاز إلا في بيئة جافة جيدة الإضاءة.
- الجهاز مصمم لنفخ وشفط ناتج الكسب الخفيف مثل الأوراق والخشائش ونفايات الأخرى.
- يستخدم الجهاز لشفط التآسخت والأوراق، وتقطيعها وتخزينها في كيس التجميع.
- أي استخدام آخر، مثل شفط الماء أو أي سوائل أخرى غير مسموح.

## حماية البيئة

- المواد المستخدمة في التغليف قابلة لإعادة التدوير. يرجى التخلص من مواد التغليف بطريقة تحافظ على البيئة.
- تحتوي الأجهزة الكهربائية والالكترونية مواد قيمة قابلة لإعادة التدوير وغالباً على أجزاء مثل البطاريات، متراكبات أو الزيت والتي قد تشكل خطورة على صحة الإنسان والبيئة في حالة التعامل معها أو تم التخلص منها بصورة خاطئة. إلا أن هذه الأجزاء ضرورية لتشغيل الجهاز بصورة سليمة. لا يجوز التخلص من الأجهزة المميّزة بهذا الرمز مع النفايات المنزلية.

### إرشادات حول مواد المحتويات (REACH)

تجد المعلومات الحالية حول مواد المحتويات على الموقع: [www.kaercher.com/REACH](http://www.kaercher.com/REACH)

## الملحقات التكميلية وقطع الغيار

- استخدام الملحقات التكميلية الأصلية وقطع الغيار الأصلية فقط، والتي تضمن تشغيل الجهاز بشكل آمن وخال من الاختلالات.
- تجد المعلومات الخاصة بالملحقات التكميلية وقطع الغيار على الموقع [www.kaercher.com](http://www.kaercher.com)

## التشغيل الآمن للمنفخ العامل بطارية

**تنويه** • خطر على الصحة بسبب استنشاق الغبار. قم بارتداء قناع واقي للتنفس عند استخدام الجهاز. • قم بتربيط الأسطح المتربة لتقليل كمية الغبار. • لا تستخدم الجهاز بالقرب من نافذة مفتوحة. • لا توجه فوهة المنفخ أبداً تجاه الأشخاص أو الحيوانات.

**تنبيه** • أضرار بالجهاز عند شفط ناتج الكسب في مدخل الهواء. لا تضع المنفخ على ناتج كسب ممتلئ أو بالقرب منه. • لا تقم أبداً بإدخال أشياء في أنابيب المنفخ.

**إرشاد** • استخدم وصلة تمديد للفوهة بحيث يكون تيار الهواء بالقرب من الأرض ويستطيع العمل بفعالية.

## التشغيل الآمن للشفط العامل بطارية

**تحذير** • خطر الإصابة في حالة استخدام المنفخ الشفط العامل بطارية في وضع الشفط بأنبوب الشفط العلوي. يجب توصيل أنبوب الشفط العلوي والسفلي معاً قبل الاستخدام لأول مرة. • خطر الإصابة بسبب تطاير ناتج الكسب. لا تستخدم الشفط العامل بطارية مطلقاً فوق كيس التجميع. قبل التشغيل، تأكد أن كيس التجميع في حالة جيدة ومغلق تماماً. • خطر حدوث إصابات وتلفيات بالجهاز. لا تستخدم الجهاز لشفط الأشياء الحادة أو الكبيرة، مثل الشظايا أو الحجارة أو الزجاجات أو العلب أو القطع المعدنية. • حريق في كيس التجميع. لا تقم بشفط الأشياء المحترقة أو المتفحفة، مثل السجائر أو الرماد من المواقف أو الشوايات. • إصابات خطيرة بسبب ريش الدفاعة الدوارة. حافظ على أجزاء جسمك بعيدة عن الأجزاء الدوارة. أوقف المحرك وانتظر حتى تتوقف شفرات الريش عن الدوران، وذلك قبل فتح غطاء الشفط، تثبيت استبدال الأنابيب أو فتح كيس التجميع أو إزالته. • أوقف المحرك، اخلع البطارية وتأكد أن جميع الأجزاء المتحركة متوقفة تماماً قبل إزالة أي أسداس.

**تنبيه** • أسداس أنبوب الشفط. لا تضع أنبوب الشفط مباشرة في كومة ناتج الكسب. قم بتحرك الجهاز ابتداءً من الجانب الخارجي للمواد المراد شفطها من جهة إلى أخرى. • حافظ على المحرك أعلى من نهاية مدخل أنبوب الشفط. • تراكم المواد بسبب المواد التي تخرج مرة أخرى من فتحة الشفط. تأكد من عدم تراكم أي مواد في منطقة التدفق.

## النقل والتخزين الآمن

**تحذير** • قم بإيقاف الجهاز وانتره يبرد وقم بإزالة علبة البطارية قبل تخزينه أو نقله.

**تنويه** • خطر الإصابة وحدث تلفيات بالجهاز. قم بتأمين الجهاز ضد الحركة أو السقوط عند إجراء عملية النقل.

**تنبيه** • قم بإزالة جميع الأجسام الغريبة من الجهاز قبل نقله أو تخزينه. • قم بتخزين الجهاز في مكان جاف ذا تهوية جيدة ولا يمكن للأطفال الوصول إليه. • ابعدها عن المواد المسببة للتآكل مثل المواد الكيميائية للحدائق. • لا تخزن الجهاز في مكان خارجي.

## صيانة وعناية أمنة

**تحذير** • أوقف المحرك، وتأكد أن جميع الأجزاء المتحركة قد توقفت تماماً. ثم ازل البطارية قبل فحص الجهاز أو تنظيفه أو صيانته. • تتطلب أعمال الخدمة والصيانة على هذا الجهاز عناية ومعرفة خاصة ولا يسمح بإجراءها إلا بواسطة فنيين متخصصين مؤهلين بشكل مناسب. اصطحب الجهاز إلى مركز خدمة عملاء معتمد للصيانة. • تأكد من أن الجهاز في حالة سليمة عن طريق إجراء فحص على فترات منتظمة إذا كانت الخواصير والصواميل والبراغي مشدودة بشكل محكم. • أوقف المحرك، اخلع البطارية وتأكد أن جميع الأجزاء المتحركة متوقفة تماماً قبل إزالة أي أسداس.

**تنويه** • لا تستخدم إلا قطع الغيار والملحقات والقطع التركيبية المصرح بها من الشركة المنتجة. قطع الغيار والملحقات والقطع التركيبية الأصلية تضمن تشغيل الجهاز بشكل آمن وخال من الاختلالات.

**تنبيه** • نظّف المنتج بعد كل استعمال باستعمال فوطة ناعمة وجافة.

**إرشاد** • يسمح لك بإجراء الإعدادات والإصلاحات الموضحة في دليل التشغيل هذا فقط. اتصل بمركز خدمة العملاء المعتمد الذي

## المحتويات

214	إرشادات عامة.....
214	إرشادات السلامة.....
215	الاستخدام المطابق للتعليمات.....
215	حماية البيئة.....
215	الملحقات التكميلية وقطع الغيار.....
216	محتوى التسليم.....
216	تجهيزات السلامة.....
216	رموز على الجهاز.....
216	مواصفات الجهاز.....
216	التركيب.....
217	الاستعمال.....
218	النقل والتخزين.....
218	العناية والصيانة.....
219	مساعدة في حالة حدوث أعطال.....
219	الضمان.....
219	البيانات الفنية.....

## إرشادات عامة

اقرأ قبل أول استخدام للجهاز إرشادات السلامة هذه، ودليل التشغيل الأصلي هذا، وإرشادات السلامة المرفقة بعلبة البطارية وكذلك دليل التشغيل الأصلي المرفق بعلبة البطارية / جهاز التزويد. ثم تصرف طبقاً لذلك. حافظ على الكتيبات الخاصة للاستخدام لاحقاً أو تسليمهما للمالك اللاحق.

عليك أن جانب الإرشادات الواردة في دليل التشغيل مراعاة القواعد العامة للسلامة والوقاية من الحوادث والتي يحددها المشرع القانوني.

## إرشادات السلامة

### درجات الخطر

#### ⚠️ خطر

• إشارة إلى خطر مباشر وشيك الحدوث وقد يؤدي إلى إصابات جسدية بالغة أو إلى الوفاة.

#### ⚠️ تحذير

• إشارة إلى موقف قد تحفه المخاطر وقد يؤدي إلى إصابات جسدية بالغة أو إلى الوفاة.

#### ⚠️ تنبيه

• إشارة إلى موقف قد تحفه المخاطر وقد يؤدي إلى إصابات بسيطة.

#### تنبيه

• إشارة إلى موقف قد تحفه المخاطر وقد يؤدي إلى حدوث أضرار مادية.

## إرشادات السلامة العامة

⚠️ **خطر** • إصابات خطيرة بسبب العمل بدون تركيز. لا تستخدم الجهاز إذا كنت تحت تأثير المخدرات أو الكحول أو الأدوية أو عندما تكون مجهداً.

⚠️ **تحذير** • اقرأ جميع إرشادات السلامة والتعليمات. أي تقصير في الالتزام بإرشادات السلامة والتعليمات يمكن أن يؤدي إلى صدمة كهربائية و/ أو إصابات خطيرة. **احفظ جميع إرشادات السلامة والتعليمات للمستقبل**. • يمنع استخدام هذا الجهاز من قبل الأطفال أو الأشخاص الذين يعانون من أية عاقبة بدنية أو حسية أو عقلية أو ليس لديهم الخبرة والمعرفة. يمكن أن تحدث اللوائح المحلية عمر المستخدم. • تأكد من تثبيت جميع تجهيزات الحماية والمقابض بشكل صحيح وأمن وفي حالة جيدة. • قبل التشغيل، تأكد أن الجهاز وجميع عناصر الاستعمال وتجهيزات الحماية تعمل بشكل صحيح. • لا تستخدم الجهاز أبداً ما لم يكن مفتاح التشغيل الأيمن المقبض يعمل أو يتوقف بشكل صحيح. • تحقق من عدم وجود أضرار بجسم الجهاز قبل كل استخدام. • قم باستبدال الأجزاء المتآكلة أو التالفة في مجموعات للحفاظ على الموازنة. • عليك

إبعاد الأطفال والأشخاص الآخرين من منطقة العمل أثناء استخدامك للجهاز. • تأكد من أن فتحات التهوية خالية من الترسبات. • يمكن نفخ الأشياء بواسطة تيار الهواء من على مسافة كبيرة. • قبل الاستخدام، افحص بدقة مكان العمل للتحقق من عدم وجود أي أشياء مثل الإحجازة، زجاج مكسور، مسامير أسلاك، أو خيوط ويجب إزالتها إذا وجدت. • خطر الإصابة بسبب المواد المتطايرة. لا تقم بتشغيل الجهاز على أرضية رصوفية أو حصي. • لا تقم بتشغيل الجهاز إلا على أرضية ثابتة ومستوية وفي الموضوع الموصى به.

⚠️ **تنبيه** • تعرف على عناصر التحكم والاستخدام السليم للجهاز. • قم بارتداء وافي السمع بالكامل عند استخدام الجهاز. صوت الجهاز مرتفع للغاية ويمكن أن يتسبب في خلل دائم في السمع إذا لم تدق التعليمات المتعلقة بالتعرض وتقليل الضوضاء ووافي السمع. • قم بارتداء نظارة واقية بالكامل عند استخدام الجهاز. توصي الشركة المصنعة بضرورة ارتداء قناع وجه كامل أو نظارة واقية مغلقة تماماً. النظارات العادية أو النظارات الشمسية لن تحميك من الأشياء المتطايرة. • خطر الإصابة عند شقظ الملابس الضيقة أو الشعر أو الخي في مدخل الهواء بالجهاز. اربط الشعر الطويل للخلف فوق مستوى الكتف. • عند استخدام الجهاز قم بارتداء سروال سميك، وحذاء قوي وقفازات ناعمة مناسبة. لا تعمل حافي القدمين. لا تردي الخلي أو الصنادل أو السراويل القصيرة.

⚠️ **تنبيه** • مشغل الجهاز هو مسؤول عن الحوادث التي تحدث مع الأشخاص الآخرين أو لممتلكاتهم.

⚠️ **إرشاد** • يمكن في بعض المناطق أن تصد اللوائح استخدام هذا الجهاز. عليك الحصول على استشارة من قبل اللوائح المحلية. • اعد جدول عملات التحذير التالفة أو غير المعروفة على الجهاز إلى خدمة العملاء المعتمدة. • قبل استخدام المتفاح الشفاط العامل ببطارية، قم بإزالة الأوساخ بشوكة ومكسنة.

## تشغيل آمن

⚠️ **خطر** • يمنع معاً باتا التشغيل في المناطق القابلة للانفجار.

⚠️ **تحذير** • حافظ على مسافة لا تقل عن 15 م تفصلك عن الأشخاص والحيوانات. • قم بإيقاف الجهاز إذا اقترب أحد في هذا المجال. • حافظ على الوجه والجسم بعيدين عن فتحة الامداد. • تأكد أن غرفة الامداد فارغة قبل بدء تشغيل الجهاز. • لا تبقى يدك أو أجزاء الجسم الأخرى في غرفة الامداد. • أوقه الأخراج أو بالقرب من الأجزاء المتحركة الأخرى. • لا تستخدم الجهاز عند وجود خطر البرق. • أنت بحاجة إلى النظر إلى منطقة العمل بدون عائق للكشف عن المخاطر المحتملة. استخدم الجهاز عند وجود إضاءة جيدة فقط. • لا تسرع بالمشي بل امشي ببطء عند العمل باستخدام الجهاز. • لا تمسح بالوجه. • تجنب وضع الجسم غير الطبيعي وقم بتأمين مكان الوقوف بشكل آمن وحافظ على التوازن. • لا تستخدم الجهاز أبداً مع تجهيزات حماية تالفة أو بدون تجهيزات حماية مثل جامع ناتج الكسب المركب. • أوقف الوحدة فوراً، وتحقق من التلف، أو حدد سبب الاهتزاز، إذا تم إسقاط الوحدة أو خبطها، أو اهتزت بشكل غير طبيعي. • قم بإصلاح الأضرار بواسطة خدمة معتمدة، أو استبدل الجهاز. • أوقف الجهاز فوراً في حالة وقوع حادث أو حدوث خلل في التشغيل وإخلع البطارية. لا يسمح بإعادة تشغيل الجهاز إلا بعد فحصه بواسطة مركز خدمة عملاء معتمد. • خطر الإصابة بسبب الأجزاء الدوارة. • قم بإيقاف المحرك، إزالة علبة البطارية وتأكد من أن جميع الأجزاء المتحركة متوقفة بالكامل:

- قبل أن تترك الجهاز دون مراقبة.
- قبل أن تقوم بإزالة الأسنادات أو تنظيف الأنبوب.
- قبل أن تفحص الجهاز، بعد اصطدامه بجسم غريب.
- قبل أن تقوم بفحص الجهاز، صيانه أو إجراء أعمال عليه.

⚠️ **تنبيه** • إن تشغيل أدوات مماثلة في البيئة المحيطة يزيد من خطر التعرض لمشاكل في السمع، وزيادة عدم الانتباه للمخاطر المحتملة، مثل الأشخاص الذين يدخلون نطاق العمل الخاص بك. • لا تقم بإجراء أي تغييرات على الجهاز ولا تستخدم سوى الملحقات وقطع الغيار الموصى بها من قبل الشركة المصنعة.

⚠️ **إرشاد** • قم بتشغيل الجهاز في الأوقات المناسبة فقط. لهذا الغرض يرجى مراعاة التشريعات واللوائح المحلية. عند العمل في الصباح الباكر أو في وقت متأخر من المساء، قد يزعج الأشخاص الأخرى.



**THANK YOU!**  
**MERCI! DANKE! ¡GRACIAS!**



Registrieren Sie Ihr Produkt und profitieren Sie von vielen Vorteilen.

Register your product and benefit from many advantages.

Enregistrez votre produit et bénéficiez de nombreux avantages.

Registre su producto y aproveche de muchas ventajas.

**[www.kaercher.com/welcome](http://www.kaercher.com/welcome)**



Bewerten Sie Ihr Produkt und sagen Sie uns Ihre Meinung.

Rate your product and tell us your opinion.

Évaluer votre produit et dites-nous votre opinion.

Reseñe su producto y díganos su opinión.



**[www.kaercher.com/dealersearch](http://www.kaercher.com/dealersearch)**

**Alfred Kärcher SE & Co. KG**  
Alfred-Kärcher-Str. 28-40  
71364 Winnenden (Germany)  
Tel.: +49 7195 14-0  
Fax: +49 7195 14-2212

